

HORVÁTH CIPRIÁN

# Honfoglalás és kora Árpád-kori sírok, temetők és szórványleletek a Szobi és a Váci járás területén

HORVÁTH CIPRIÁN

**Honfoglalás és kora Árpád-kori sírok, temetők és  
szórványleletek a Szobi és a Váci járás területén**

A Magyarorságotató Intézet Kiadványai 45.

HORVÁTH CIPRIÁN

**HONFOGLALÁS ÉS KORA  
ÁRPÁD-KORI SÍROK, TEMETŐK  
ÉS SZÓRVÁNYLELETEK A SZOBI  
ÉS A VÁCI JÁRÁS TERÜLETÉN**



Magyarságkutató Intézet

Budapest, 2022



A kötet a Késő avar reform és következményei című tématerületi kutatás, a TKP2020-NKA-23 sorszámú, TKP-37-3/PALY2020 iktatószámú pályázat keretében, az Innovációs és Technológiai Minisztérium Nemzeti Kutatási Fejlesztési és Innovációs Alapból nyújtott támogatásával, a Tématerületi Kiválósági Program 2020 (2020-4.1.1-TKP2020) pályázati program finanszírozásában valósult meg.

Szakmai lektor: Bakay Kornél

Nyelvi lektor: Kardos Tamás

Az MKI szerkesztőbizottsága: Vizi László Tamás (elnök), Fehér Bence,  
Katona József Álmos, Kovács Attila, Mati Márton, Pomozi Péter

A kötet megjelenését támogatta a



KULTURÁLIS ÉS INNOVÁCIÓS  
MINISZTERIUM

ISBN 978-615-6117-58-8

ISSN 2677-0261

# TARTALOM

Bevezetés .....	6
Köszönetnyilvánítás .....	7
<b>I. A TERMÉSZETFÖLDRAJZI KÖRNYEZET BEMUTATÁSA .....</b>	<b>8</b>
<b>II. A SZOBI ÉS A VÁCI JÁRÁS HONFOGLALÁS ÉS KORA ÁRPÁD-KORI TEMETŐINEK KUTATÁSTÖRTÉNETE .....</b>	<b>9</b>
<b>III. HONFOGLALÁS ÉS KORA ÁRPÁD-KORI TEMETŐK, VALAMINT SÍROKRA JELLEMZŐ SZÓRVÁNYLELETEK A SZOBI ÉS VÁCI JÁRÁS TERÜLETÉN.....</b>	<b>21</b>
<b>1. ACSA – HOMOKBÁNYA.....</b>	<b>21</b>
Bevezetés .....	21
Sírleírások .....	21
<b>2. GALAGYÖRK – KOSSUTH LAJOS U. 6. ....</b>	<b>22</b>
Bevezetés .....	22
Sírleírás .....	23
<b>3. GALGAGYÖRK – MELEG-VÖLGY.....</b>	<b>24</b>
Bevezetés .....	24
Sírleírások .....	24
Értékelés .....	27
<b>4. KÓSPALLAG – SZENT ISTVÁN U. ....</b>	<b>29</b>
Bevezetés .....	29
Sírleírások .....	29
Értékelés .....	32
<b>5. LETKÉS – ISKOLA .....</b>	<b>33</b>
Bevezetés .....	33
Sírleírások .....	35
Értékelés .....	49
<b>6. LETKÉS – TÉGLAÉGETŐ I. ....</b>	<b>53</b>
Bevezetés .....	53
Sírleírások .....	53
Értékelés .....	79
<b>7. LETKÉS – TÉGLAÉGETŐ II. ....</b>	<b>87</b>
Bevezetés .....	87
Sírleírások .....	88
Értékelés .....	116
<b>8. ÓRSZENTMIKLÓS – ÓR-HEGY .....</b>	<b>125</b>
Bevezetés .....	125

<b>9. PENC – BOK-HEGY</b> .....	<b>126</b>
Bevezetés .....	126
Leletleírások .....	126
<b>10. PENC – TUSZKULÁN</b> .....	<b>127</b>
Bevezetés .....	127
Sírleírások .....	127
Értékelés .....	132
<b>11. PÜSPÖKHATVAN – TSZ-TANYA</b> .....	<b>132</b>
Bevezetés .....	132
Leletleírások .....	133
<b>12. RÁD – KIS-HEGY</b> .....	<b>133</b>
Bevezetés .....	133
Sírleírások .....	135
Értékelés .....	148
<b>13. RÁD – ÚJ-HEGY</b> .....	<b>150</b>
Bevezetés .....	150
Sírleírás .....	151
<b>14. SZOB – BÉSZOB</b> .....	<b>151</b>
Bevezetés .....	151
Sírleírások .....	152
Értékelés .....	170
<b>15. SZOB – IPOLY-PART</b> .....	<b>173</b>
Bevezetés .....	173
Sírleírások .....	174
<b>16. SZOB – KISERDŐ</b> .....	<b>179</b>
Bevezetés .....	179
Sírleírások .....	180
Értékelés .....	218
<b>17. SZOB – KOLIBA</b> .....	<b>225</b>
Bevezetés .....	225
Sírleírások .....	225
Értékelés .....	241
<b>18. SZOB, KÖZELEBBRŐL ISMERETLEN LELŐHELY</b> .....	<b>243</b>
Bevezetés .....	243
Leletleírások .....	243
<b>19. SZOB – VENDELIN</b> .....	<b>249</b>
Bevezetés .....	249
Sírleírások .....	249
Értékelés .....	305
<b>20. VÁC – CSÖRÖG</b> .....	<b>318</b>

Bevezetés .....	318
Leletleírások .....	319
<b>21. VÁC – DERECSKE-DÚLÓ .....</b>	<b>319</b>
Bevezetés .....	319
Sírleírások .....	319
Értékelés .....	321
<b>22. VÁC – HATTYÚ UTCA 12–18. ....</b>	<b>322</b>
Bevezetés .....	322
Sírleírások .....	322
<b>23. VÁC – HÉTKÁPOLNA .....</b>	<b>323</b>
Bevezetés .....	323
Sírleírások .....	324
Értékelés .....	328
<b>24. VÁC, KÖZELEBBRŐL ISMERETLEN LELŐHELY .....</b>	<b>329</b>
Bevezetés .....	329
Leletleírások .....	329
<b>25. VÁC – VÁR .....</b>	<b>331</b>
Bevezetés .....	331
Sírleírások .....	332
Értékelés .....	335
<b>26. VÁCHARTYÁN – MOGYORÓSPUSZTA .....</b>	<b>337</b>
Bevezetés .....	337
Leletleírások .....	337
Értékelés .....	337
<b>27. ZEBEGÉNY – ÚJVÖLGY .....</b>	<b>338</b>
Bevezetés .....	338
Sírleírás .....	339
Értékelés .....	339
<b>28. IPOLYTÖLGYES – MÁL ALJA .....</b>	<b>339</b>
Bevezetés .....	339
Leletleírások .....	340
<b>29. VÁMOSMIKOLA – KENGYELES .....</b>	<b>340</b>
Bevezetés .....	340
Leletleírások .....	341
Értékelés .....	344
<b>IV. A FORRÁSBÁZIS ÉRTÉKELÉSE .....</b>	<b>345</b>
<b>V. A SZOBI ÉS A VÁCI JÁRÁS TEMETŐIRŐL .....</b>	<b>485</b>
<b>VI. HIVATKOZOTT IRODALOM .....</b>	<b>501</b>
<b>VII. SUMMARY .....</b>	<b>509</b>
<b>VIII. TÁBLÁK .....</b>	<b>513</b>





# BEVEZETÉS

Ez a kötet egy csaknem 810 km<sup>2</sup>-es terület<sup>1</sup> honfoglalás kori és kora Árpád-kori temetőinek bemutatását tartalmazza (illetve két esetben a temetőkre jellemző szórvány leletanyagot). A terület a Szobi és a Váci járás Pest megyében, amelynek természetes határvonala a Duna és az Ipoly folyó, keleti irányban pedig a mai Nógrád megye. A munka elkészítése azért tűnt számomra sürgető feladatnak, mivel több korabeli lelőhely publikálása már megtörtént: 2008-ban Révész László Heves megye,<sup>2</sup> majd jelen sorok írója 2019-ben – néhány Váci járás területén található temetővel is kiegészítve – Nógrád megye,<sup>3</sup> egy évvel később pedig – több szerzőtárs által feldolgozott lelőhelyekkel együtt – Borsod, Abaúj és Zemplén megyék<sup>4</sup> korabeli lelőhelyeit is publikálta. Ugyanebben az évben látott napvilágot a szlovákiai honfoglalás és kora Árpád-kori soros temetők és leletek katasztere is.<sup>5</sup> Ezzel a magyar szállásterület – megközelítőleg a Duna–Ipoly és a Tisza–Laborc folyók közé eső – északkeleti régiójának csaknem teljes, ma ismert leletanyaga elérhetővé vált a kutatás számára. A hiányzó részt így főként az említett két járás területe alkotja, melynek sírjait és temetőit ugyan nagyrészt ismerik már a kutatók, ám úgy gondolom, egy összefoglaló újraközléssel könnyebben használhatóak lesznek a kutatás számára. Ezért a korpusz sorozat említett köteteivel való könnyebb használhatóság érdekében nagyrészt követi azok szerkezetét. A jelen munka természetesen nem előzmények nélküli, hiszen Bakay Kornél monografikus feldolgozása,<sup>6</sup> a Magyarország Régészeti Topográfiájának munkaközössége,<sup>7</sup> valamint Tettamanti Sarolta Pest megyei összefoglalása<sup>8</sup> már biztos alapot nyújtottak ehhez.

A jelen kötet a régészeti forrásbázis bemutatását tűzte ki céljául, ugyanakkor az egykori közösségek értékeléséhez a további adatokkal szolgáló archeogenetikai vizsgálat is a közeljövő tervei között szerepel. Ennek eredményei előre láthatóan az *Ephemeris Hungarologica* oldalain lesznek majd olvashatók.

1 A két járás települései: Bernecebaráti, Ipolydamásd, Ipolytölgyes, Kemence, Kismaros, Kóspallag, Letkés, Márianosztra, Nagyborzsöny, Nagymaros, Perőcsény, Szob, Szokolya, Tésa, Vámosmikola, Verőce, illetve Acsa, Csörög, Csóvár, Galgagyörk, Kisémedi, Kosd, Órbottyán, Penc, Püspökhatvan, Püspökszilágy, Rád, Sződ, Sződliget, Vác, Vácduka, Váchartán, Vácrátót, Váckisújfalu.

2 Révész 2008. A kötet megjelenését követően közzétett lelőhelyek: Tóth 2016; Tóth 2017.

3 Horváth 2019. A kötetek megjelenését követően publikált lelőhelyek: Horváth 2019a.; Horváth 2020a.

4 Horváth 2020.

5 Nevizánszky–Prohászka 2020.

6 Bakay 1978.

7 MRT 9.

8 Tettamanti 2001.

## KÖSZÖNETNYILVÁNÍTÁS

A Börzsöny Múzeumban található dokumentáció és leletanyag vizsgálatának lehetőségét Batizi Zoltánnak szeretném megköszönni. A Déri Múzeumban található váci leletek vizsgálatának lehetőségéért Kolozsi Barbarát illeti köszönet. A Magyar Nemzeti Múzeum Régészeti Adattárában Komiszár Szilvia és Törő Vivien, a Régészeti Tárban pedig Puskás József, Révész László és Soós Rita segítette munkámat. A Magyar Nemzeti Múzeum Balassa Bálint Múzeumában őrzött leletek tanulmányozásához Merczi Mónika nyújtott segítséget. A Tragor Ignác Múzeum gyűjteményének vizsgálata Mag Hella és Kóka István közreműködésével történt. Segítségüket ez úton is szeretném megköszönni.

A szob-kiserdei temető egyes leleteinek – sajnálatos módon eredménytelenül zárult – felkutatási kísérlete során Guba Szilvia (MNM-KFM), Harth Tamás András (PM), Kovács Krisztián (MNL), Kovács László (BTK-RI) és Tóth Krisztián (DBM) segítségéért szeretnék köszönetet mondani.

A kötetben szereplő rajzok részben a korábbi publikációk ábráinak felhasználásával készültek, főként azokban az esetekben, amikor a tárgyak mai állapotával szemben jóval informatívabb volt a korábbi ábra. Ez utóbbiak egy részének felhasználási lehetőségéért Bakay Kornélt és Langó Pétert (PPKE) illeti köszönet. A kötet számára készült további rajzok Elter Zsuzsanna és Koós István munkái.

A kötetet Bakay Kornél lektorálta, munkáját és az antropológiai leletek őrzési helyének kapcsán nyújtott tájékoztatását ez úton is köszönöm.

# I. A TERMÉSZETFÖLDRAJZI KÖRNYEZET BEMUTATÁSA

A két járás területe ma Pest megye részét alkotja, természetföldrajzi viszonyai ugyanakkor változatos képet nyújtanak. Területükre az Alföld és az Észak-magyarországi-középhegység nagytájai egyaránt kiterjednek, ezeken belül az Észak-magyarországi-medencék a Visegrádi-hegység, a Börzsöny és a Cserhát-vidék középtájai. Kistájakra bontva északi irányból indulva az elsők a Központi-Börzsöny (6.2.11.) és az azt körülölelő Börzsönyi-peremhegység (6.2.13.) – részben Nógrád megyére is átnyúló – kistájai. A Börzsöny 938 méteres csúcса csaknem a megyehatáron fekszik, hűvös-nedves éghajlatú terület. A peremhegység tengerszint feletti magassága 122 és 661 méter között változik. Mindkét terület domináns növénytakarója a cseres-tölgyes szálerdő. A peremhegység déli részébe ékelődik a három Börzsönyi-kismedence (6.2.12.): a Kóspallagi-, a Márianosztrai- és a Szokolyai-medence 150–350 m magasságú, mérsékelt hűvös, mérsékelt száraz részei az előbbiekhöz hasonlóan potenciális cseres-tölgyes növénytakaróval. A Börzsöny és a Helembai-hegység között elnyúló Alsó-Ipoly-völgy (6.8.11.) teraszos folyóvölgye egészen a 200 m magasságú hegyláb felszín-maradványokig húzódik. Mérsékelt hűvös, mérsékelt száraz éghajlatú kistáj egykori ártéri ligeterdők, égeres láperdők alkotta növényzettel. Délen a Visegrádi-Duna-kanyar (6.1.11.) 107–220 m magas folyóvölgye csatlakozik hozzá, amely átmeneti zóna a mérsékelt meleg, mérsékelt hűvös típusok között. Puhafa- és keményfa-ligeterdőkkel jellemezhető. A Duna bal partján, a járás névadó települését is magába foglaló Vác-pesti-Duna-völgy (1.1.11.) ártéri síksága északi részén mérsékelt meleg, mérsékelt száraz, déli felén meleg-száraz éghajlatú. Ligeterdők, ártéri és mocsári növényvilág jellemezték egykor. Ehhez a Pesti-hordalékkúpsíkság csatlakozik a vác-csörögi lelőhely okán (1.1.12.), mely 97–251 m magas, mérsékelt meleg, száraz éghajlatú, tagolt síkság. Növénytakaróját sztyepprétek, tölgyesek, nyáras-borókások alkotják. Keleti irányban a Kosdi-dombság (6.3.11.) területén húzódik a megye határa, azonban a kistáj északi része nyúlik csupán át a megyébe. 200 és 250 méter közötti magasságú, hegységperemi dombság. Mérsékelt hűvös, mérsékelt száraz cseres-tölgyes, lösztölgyes növényzetű terület. Kelet felé csatlakozik hozzá a Nézsa-csővári-dombság (6.3.12.), amely 155 és 445 méter közötti magasságú, erősen tagolt dombság. Mérsékelt hűvös, mérsékelt száraz éghajlatú, növénytakaróját tatárjuharos lösz-tölgyesek és cseres tölgyesek jellemzik. Fenti kistáj – egyben a Váci járás – keleti határát a Galga-völgy (6.3.22.) képezi, ami 122–255 méter magasságú, megközelítőleg észak–déli irányú, átlagosan 1,5 km széles folyóvölgy. Északi részén mérsékelt hűvös, mérsékelt száraz, délen mérsékelt meleg, száraz éghajlatú. Folyó menti fűz-éger ligeterdő borította egykor. A völgy és a már említett Pesti-hordalékkúpsíkság zárja közre a Gödöllői-dombság (6.3.51.) a számunkra



északi részén érintett 138–344 m magasságú dombvidékét; ez egy mérsékelten hűvös, mérsékelten száraz éghajlatú kistáj, amelyet mezei juhartölgyes növénytakaró jellemez.<sup>9</sup> (1. kép)

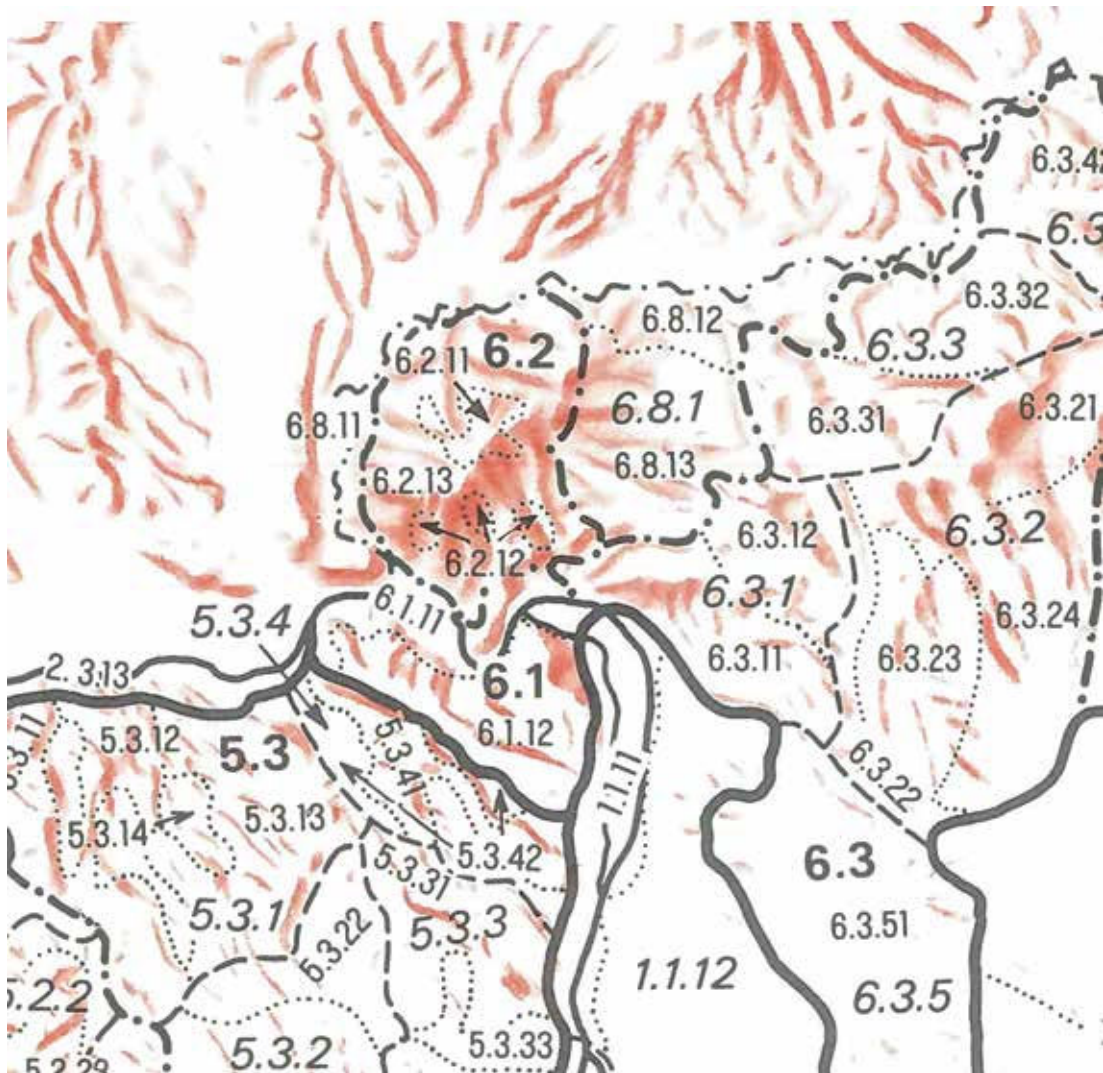

1. kép. A Szobi és a Váci járás kistájbeosztása: Alsó-Ipoly-völgy (6.8.11.), Visegrádi-Duna-kanyar (6.1.11.), Központi Börzsöny (6.2.11.), Börzsönyi-peremhegység (6.2.13.), Börzsönyi-kismedencék (6.2.12.), Kosdi-dombság (6.3.11.), Nézsza-csővári-dombság (6.3.12.), Galga-völgy (6.3.22.), Vác-pesti-Duna-völgy (1.1.11.), Pesti-hordalékkúpsíkság (1.1.12.), Gödöllői-dombság (6.3.51.).

<sup>9</sup> Dövényi 2010.

## II. A SZOBI ÉS A VÁCI JÁRÁS HONFOGLALÁS ÉS KORA ÁRPÁD-KORI TEMETŐINEK KUTATÁSTÖRTÉNETE

A terület első honfoglalás és kora Árpád-kori sírjainak előkerüléséről már az 1880-as évekből rendelkezünk adatokkal. Váchartyánon a Mogyorópusztán ugyanis ezekben az években került elő egy honfoglalás kori sír, melynek leletei közül Varázséji Gusztáv mentett meg több darabot.<sup>10</sup>A korszak emlékeinek első dokumentált feltárása is Varázséji nevéhez fűződik, aki 1884-ben Vác-Hétkápolnán részben feltárta az ott előkerült temetőt. A 48 sírből származó leleteket hamarosan az érdeklődő közönség is megtekinthette.<sup>11</sup>Az 1890-es évektől kerültek elő a szob-vendelini szőlőkben 10–11. századi temetkezések, melyek leleteit Esztergomban adták el a találók. Feltárássra 1929–1933 között került sor, mikor Horváth Adolf János diákjai segítségével összesen 142 sírt dokumentált.<sup>12</sup>Néhány mondatban feltétlenül ki kell térni a nyugalmazott nagymarosi tanár munkásságára, aki 1927–1945 között a Szob környékén található lelőhelyeknek elkötelezett kutatója volt.<sup>13</sup>A feltárások dokumentálása (2. kép) mellett Horváth összefoglalta a Szob környéki temetők jellegzetességeit; naplójában egyes leleteket rajzban is megörökített,<sup>14</sup> másokról pedig fényképfelvétel készült (3. kép).<sup>15</sup>Feltárásai alkalmával többször konzultált Fettich Nándorral is a temetők értékelése kapcsán (4. kép).<sup>16</sup>Jegyzeteit pedig eljuttatta a Magyar Nemzeti Múzeum Adattárába, a leletanyag döntő többségét pedig annak Régészeti Tárába. Az 1890-es évek végén került elő Vác-Csörögön egy bizonytalan sírszámú temetőből származó kétélű kard.<sup>17</sup>Az 1910-es években már kerültek elő sírok a szob-kolibai temetőben is, a tervszerű kutatásra azonban itt is csak Horváth Adolf János jóvoltából került sor 1934-ben. Ennek eredménye 73 sír feltárása lett. 1911-ben gyűjtötte össze Márton Lajos a Rád-Új-hegyen előkerült lovas sír leleteit.<sup>18</sup>Horváth Adolf János Szob-Bészobon 1927 és 1933 között tárta fel az ott található templom körüli temetőt.<sup>19</sup>Már az 1930-as évektől kerültek napvilágra sírok a közeli Rád-Kis-hegyen, ahol 1932-ben 9 sír előkerüléséről van tudomásunk. 1932–1936 között pedig sajnálatos módon további ismeretlen számú sír pusztulhatott el. Cél-

10 MRT 9, 34/\*\*\*

11 MRT 9, 31/19.

12 MRT 9, 26/14.

13 MRT 9, 9.; T. Dobosi-Vári 1997.; Prohászka 2019.

14 SzBM R. A. ltsz. n.

15 SzBM R. A. 163.

16 Dobosi-Vári 1997, 68–70.

17 MRT 9, 31/98.

18 MRT 9, 26/51.

19 MRT 9, 26/38.

zott kutatásra csak 1936 tavaszán került sor Gallus Sándor vezetésével, aki ekkor 22 sírt figyelt meg. 1953–1954-ben egy további lovas sír került elő, 1956 májusában pedig még egy újabb. Az utóbbi leleteinek egy részét Jakus Lajos gyűjtötte össze, a sír még földben lévő részét pedig Patay Pál bontotta ki. Patay ugyanazon év októberében végzett feltárása során további 17 temetkezést dokumentált. A temető kutatásának záró akkordjakként 1971-ben ismét Jakusnak jutott szerep, aki megmentette egy előkerült további sír leletanyagát.<sup>20</sup> 1933-ban Galgagyörkön földmunka során bukkantak sírokra; a bejelentését követően Patay Pál 12 sírt tárt fel.<sup>21</sup> 1935 nyarán Szob-Ipoly-parton útépitési munkálatok során bolygattak meg sírokat, és egészen 1949-ig kerültek elő újabb temetkezések, melyek leleteit Horváth Adolf János és Laczus Géza mentette meg. A pusztuló lelőhelyen 1967-ben Bakay Kornél végzett hitelesítő feltárást, ami egy további sírral növelte a kutatás forrásbázisát.<sup>22</sup> 1936-ban kezdte meg Horváth Adolf János a szob-kiserdei temető feltárását, melyet a következő két évben is folytatott. A temető hitelesítő feltárását csaknem 3 évtized távlatában, 1964–1966 között Bakay végezte el, összesen 82 sírt megfigyelve.<sup>23</sup> Ugyancsak 1936-ban kerültek elő az első sírok Penc-Tuszkulánon, melyekről mindössze néhány leletük említése ismert. Néhány hónappal később Gallus Sándor további 18 sírját tárta fel a temetőnek. 1951-ben Jakus Lajos mentett meg egy sírt, 1952–1955 között pedig 4 temetkezés került elő, melyek közül egyet Jakus tárt fel. A lelőhely kutatásának történetét Patay Pál 1956 májusában tartott helyszíni szemléje zárta le, ekkor sírok már nem kerültek elő.<sup>24</sup> 1944-ben Galgagyörkön a Kossuth Lajos utcában egy sírt megbolygattak, leleteinek bizonytalan nagyságú része került csak az MNM gyűjteményébe.<sup>25</sup> 1952-ben Vác melletti Derecske-dűlőben 6–7 sír pusztulását követően Patay Pál tárta fel az ott található temető további 5 sírját.<sup>26</sup> 1954–55-ben Püspökhatvan területén 5 sírt bolygattak meg, egy hatodik pedig ezt megelőzően került elő; a sírokról sajnos csupán leleteik egy része ad képet.<sup>27</sup> 1956-ban Acsa homokbányájában Patay Pál figyelte meg egy pusztuló, feltehetően 10–11. századi temető nyomait.<sup>28</sup> 1959-ben kerültek elő a letkés-iskolai temető első sírjai, majd 1961-ben Éry Kinga vezetésével kezdődött meg a feltárásuk. A kutatást 1968-ban Bakay Kornél leletmentése zárta.<sup>29</sup> 1960-ban a Zebegénytől északra kijelölt ásványbánya létesítési munkálatai során egy 11. századi sírra bukkantak, melyet augusztus 17-én Laczus Géza tárt fel.<sup>30</sup> A letkés-téglágetői I. temető első nyomai 1965 augusz-

20 Horváth 2019, 127–128.

21 Horváth 2019, 120–123.

22 Bakay 1978, 53–55.; MRT 9, 26/23.

23 Bakay 1978, 6–52.; MRT 9, 26/31.

24 Horváth 2019, 124.

25 MRT 11, 7/26.

26 MRT 9, 31/19.

27 MRT 11, 20/22.

28 MRT 11, 1/29.

29 Bakay 1978, 121–127.

30 MRT 9, 38/2.

tusában kerültek elő; Bakay 1965–1968 között 91 sírral teljesen feltárta a temetőt.<sup>31</sup> Az előzőtől mindössze 60 m-re lévő II. számú temetőt ugyancsak Bakay tárta fel, melynek az előkerült 91 síron felül talán csak egy kisebb része maradhatott a földben.<sup>32</sup> 1990-ben a váci Hattyú utcában gázvezeték fektetése során került elő 4 sír, melyeknek még földben lévő részeit Kővári Klára dokumentálta.<sup>33</sup> A Váci vár udvarán 2001-ben Tettamanti Sarolta tárta fel egy kora Árpád-kori temető sírjait.<sup>34</sup> Kóspallagon ugyan 1959-ben már rábukkantak egy szórvány bizánci solidusra, azonban feltárás csak 2002-ben igazolta, hogy egy temető van a kérdéses területen. Langó Péter vezetésével annak 4 sírját sikerült ekkor dokumentálni.<sup>35</sup> Itt kell megemlíteni azokat a terepbejárás és műszeres vizsgálat segítségével végzett kutatásokat is, melyek a sírokra jellemző – de korabeli telepekről származó – leletanyaggal gazdagították a kutatás forrásbázisát Letkés és Vámosmikola körzetében.

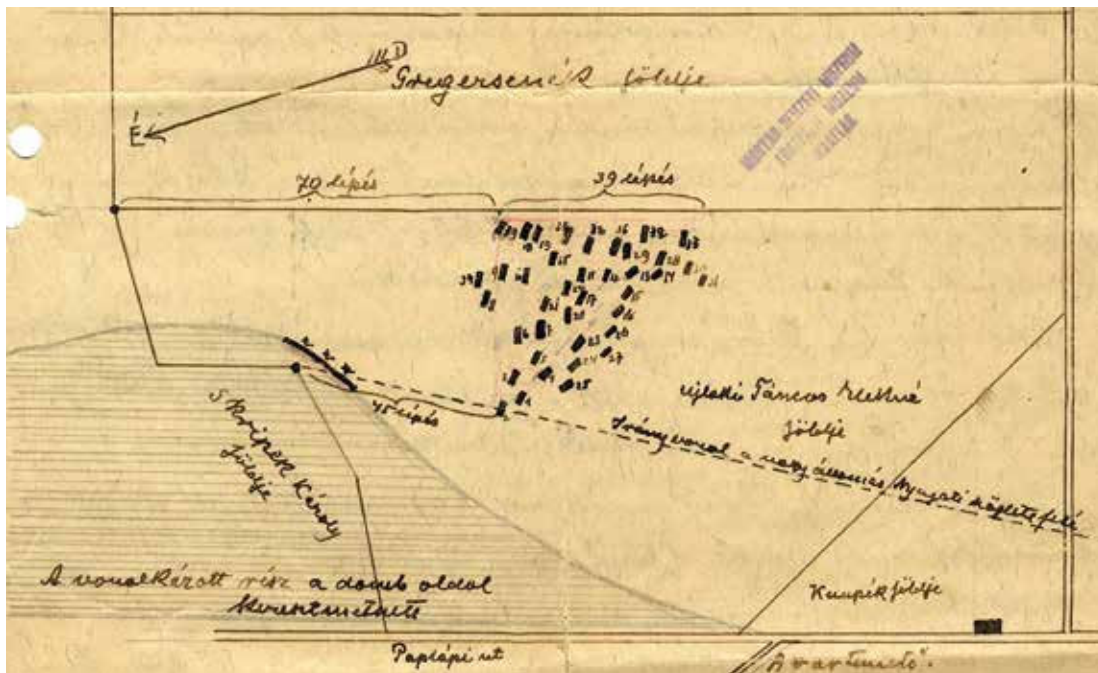

2. kép. Horváth Adolf János temetőterképe a szob-kiserdei feltárásról, 1937.

31 Bakay 1978, 59–91.

32 Bakay 1978, 91–121.

33 MRT 9, 31/81.

34 Tettamanti 2001.

35 Langó 2004.





3. kép. Fényképfelvétel Szob-Vendelin 13. sírjának leleteiről

Ipolyposd

Mélyentütemelt bontor lés!

NYITVA TARTOTT MUSEUM  
TUDOMÁNYI MUSEUM  
MUSEUM

Szoban, a mészárosok, itizarítás adataival,  
az Ipoly Mőrelében a munkások sírjaira bukkantak.  
3 n. 4 sírt ástak fel, melyekből egyikében szelb mellé-  
leten voltak. Későbbi némi rőgtán elemzések megér-  
ni a leletet, amely az itizarítás kerébe került, hi art a fő-  
szelgábrónál be is jelentette. Hi a sír mellett még ötvened-  
től 1-2 darabot a megfeszítettség is lejegyeztem az it-  
mentesítéssel sőt tárgyat. Milyen nem kiderült Tőzke-  
rődeli a Uter Mőrelében, Vátor Mődeli m. t. bontor urat  
jóllehet itizarítás miatt. Ha nem volna kerent a  
Uterben, avat Mőrelében, sőt aramban ársis Mőrelében  
Mőrelében Mőrelében. A sír fiatal nő sírja volt. Kő-  
nyáját őshetőtől, aó átkaposa aramban, egy másik, mellélet  
mellélet sír kőnyájával együtt (vini arany) valóan van.  
A sírnek lapos, préselt, braurból, erüetből kéntől, magában  
mindentől aranyos látszik. A minták szeptei Mődeli-  
vadás. Fennélet, magában van a sírjára.

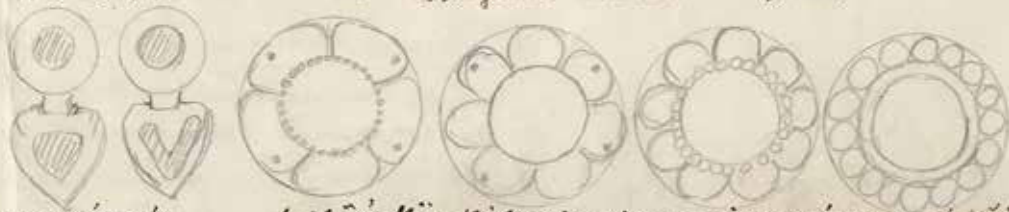

szelvélet vni  
aranyos,

A Mőrelében, Mődeli-  
vadás, a sírjára, a sírjára, a sírjára,  
is, a Mőrelében, Mődeli-  
vadás, a sírjára, a sírjára,

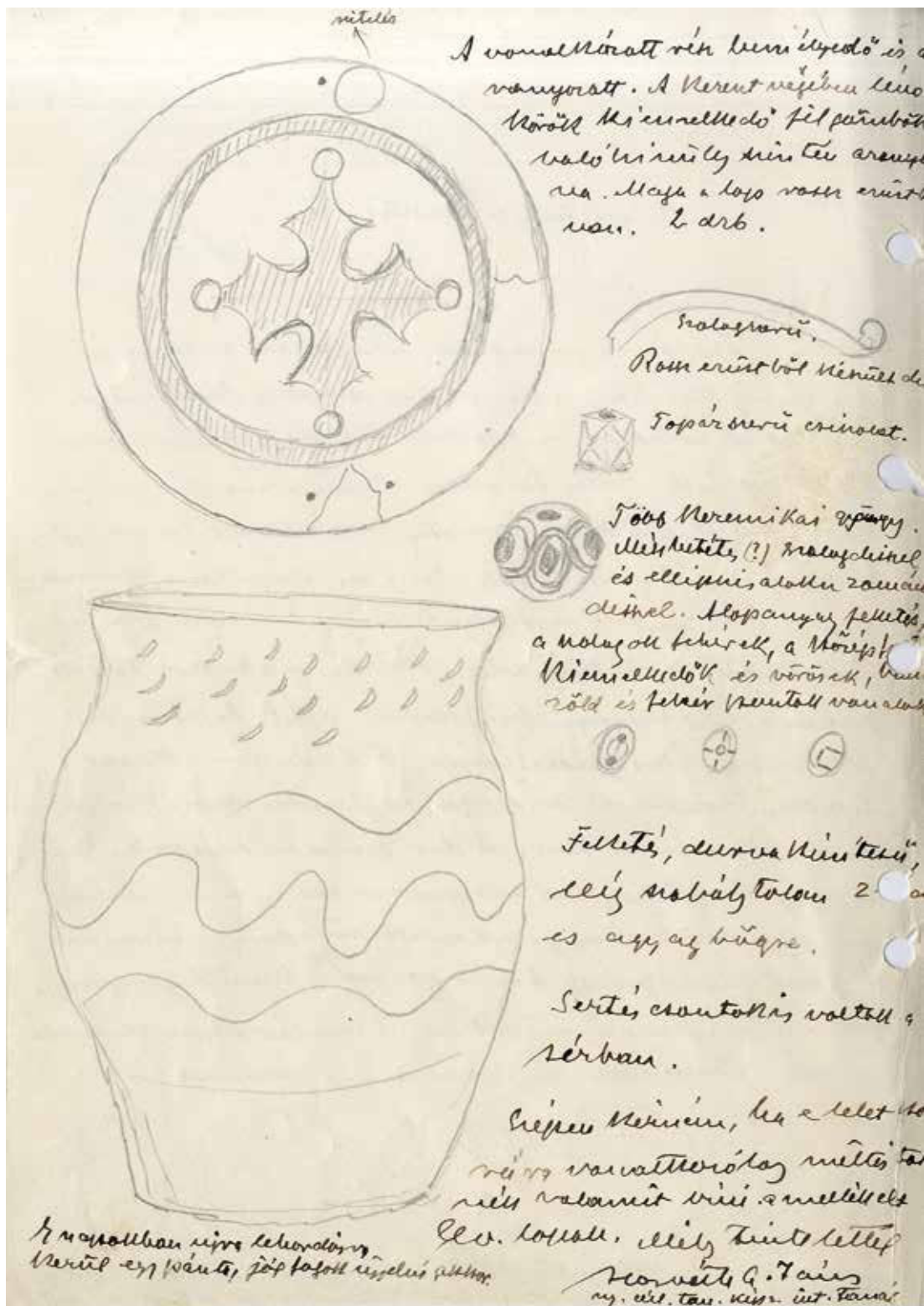

4. kép 1-2. Horváth Adolf János levele Fettich Nándornak

A publikációk között 1956-ban B. Mikes Katalin közölte a *Folia Archaeologica* 8. kötetében Szob-Koliba temetőjét,<sup>36</sup> míg ugyanezen kötetben Szob-Vendelin lelőhelyéről Török Gyula adott közre összefoglalást.<sup>37</sup> 1957-ben publikálta Patay Pál a Nógrádi-dombvidék 10–11. századi településtörténetét bemutató tanulmányát, ismertetve ebben Penc-Tuszkulán és a rádi Kis-hegy és Új-hegy temetőit.<sup>38</sup> A régészeti lelőhelyek 1962-ben megjelent katasztere 13 lelőhelyet sorolt fel vizsgált területünkről.<sup>39</sup> A nagymarosi vízi erőmű építését megelőző leletmentő feltárások során kezdődtek meg a Szob környéki temetők hitelesítő feltárásai Bakay Kornél vezetésével.<sup>40</sup> A munka eredményeként pedig 1978-ban napvilágot látott az Ipoly menti temetőket bemutató monográfia Bakay Kornél közlésében, Lengyel Imre paleoszerológiai vizsgálatainak figyelembevételével.<sup>41</sup> A Magyarország Régészeti Topográfiájának 9. kötete az egykori két járás 863 km<sup>2</sup>-es területéről az 1988-ban lezárult anyaggyűjtésig 24 honfoglalás és kora Árpád-kori temetőt ismertet, ebből 19 esik a két járás általunk vizsgált jelenlegi területére.<sup>42</sup> A 13. kötet pedig Acsa, Galgagyörk és Püspökhatvan lelőhelyeit mutatta be.<sup>43</sup> A millicentenáriumi kiállítás katalógusában a Szob-Ipoly menti országút, Szob-Kiserdő és Szob-Vendelin lelőhelyeinek rövid összefoglalását Mesterházy Károly publikálta.<sup>44</sup> 2001-ben Tettamanti Sarolta foglalta össze Pest megye honfoglalás és kora Árpád-kori lelőhelyeit, a régió településtörténeti összefoglalását is adva egyben.<sup>45</sup> A 2010-es évektől a Pest megye déli részén meginduló újabb feltárások eredményeit bemutató kiállítás kapcsán Füredi Ágnes összegezte a megye fontosabb lelőhelyeit.<sup>46</sup> 2014-ben Vámos Dávid dolgozta fel – jelenleg kéziratban létező – szakdolgozatában a szob-vendelini temetőt.<sup>47</sup> Ugyancsak kéziratban lévő munkájában foglalta össze Északkelet-Pest megye 10–11. századi temetőit Takács Richárd.<sup>48</sup> 2019-ben – Nógrád megye leletanyagának bemutatása során – e sorok írója közölte Galgagyörk–Meleg-völgy, Penc-Tuszkulán és Rád-Kis-hegy temetőit.<sup>49</sup> 2020-ban Révész László publikálta a Keleti-Kárpátok és a Duna között elhelyezkedő temetőket csoportokra osztó elemzését, meghatározva a Nógrádkövesd–Letkés–Kiskeszti temetőcsoportot, amely félkörívesen öleli körül a Börzsöny nyugati részét, Vácnál eléri a Dunát,

36 B. Mikes 1956.

37 Török 1956.

38 Patay 1957, 60, 63.

39 FÉK

40 MRT 9, 9.

41 Bakay 1978.

42 MRT 9, 7, 14.

43 MRT 11.

44 Mesterházy 1996., 1996a., 1996b.

45 Tettamanti 2001.

46 Füredi 2012.

47 Vámos 2014. Ez ton is köszönöm a szerzőnek, hogy szakdolgozatát megismerhettem. Ugyancsak szakdolgozatában foglalkozott a temetővel Darázs Beatrix (ELTE-BTK) és Kiss Katalin (ELTE-BTK) is.

48 Takács 2016. Köszönöm a szerzőnek, hogy szakdolgozatát megismerhettem.

49 Horváth 2019, 120–137.



és halad tovább az Ipoly torkolatáig.<sup>50</sup> A vámosmikola-kengyelesi telepen előkerült leletekről Kóka István és a jelen tanulmány írója közölt rövid beszámolót.<sup>51</sup> (5. kép)

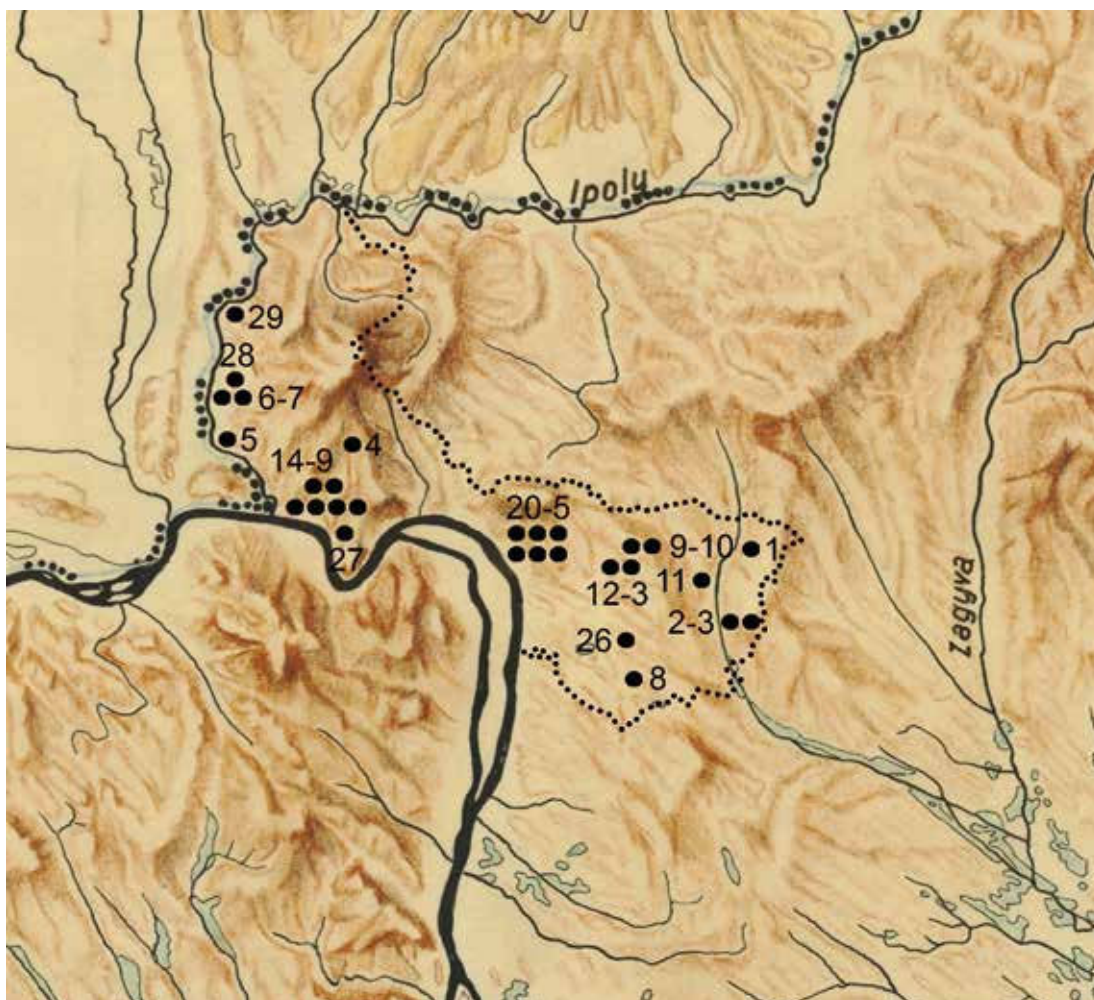

5. kép. A katalógusban szereplő honfoglalás és kora Árpád-kori temetők, valamint sírokra jellemző szórványleletek a Szobi és a Váci járás területén. 1: Acsa-Homokbánya, 2: Galgagyörk-Kossuth Lajos u. 6., 3: Galgagyörk-Meleg-völgy, 4: Kóspallag-Szent István u., 5: Letkés-Iskola, 6: Letkés-Téglaégető I., 7: Letkés-Téglaégető II., 8: Órszentmiklós-Őr-hegy, 9: Penc-Bok-hegy, 10: Penc-Tuszkulán, 11. Püspökhatvan-Tsz-tanya, 12. Rád-Kis-hegy, 13. Rád-Új-hegy, 14. Szob-Bészob, 15. Szob-Ipoly-part, 16. Szob-Kiserdő, 17. Szob-Koliba, 18. Szob, közelebről ismeretlen lelőhely, 19. Szob-Vendelin, 20. Vác-Csörög, 21. Vác-Derecske-dűlő, 22. Vác-Hattyú u. 12-18., 23. Vác-Hétkápolna, 24. Vác-Vár, 25. Vác, közelebről ismeretlen lelőhely, 26. Váchartyán-Mogyorópuszta, 27. Zebegény-Újvölgy, 28. Ipolytölgyes-Mál alja, 29. Vámosmikola-Kengyeles

<sup>50</sup> Révész 2020, 306–307.

<sup>51</sup> Kóka-Horváth 2021.

# III. HONFOGLALÁS ÉS KORA ÁRPÁD-KORI TEMETŐK, VALAMINT SÍROKRA JELLEMZŐ SZÓRVÁNYLELETEK A SZOBI ÉS VÁCI JÁRÁS TERÜLETÉN<sup>52</sup>

## 1. ACSA – HOMOKBÁNYA

### BEVEZETÉS

A település keleti szélén, a Galga időszakosan vízjárta mellékága fölé magasodó domb délnyugati oldalán 1956-ban homokkitermelés során bolygattak meg egy temetőt. A helyszínre július 10-én Patay Pál szállt ki, aki a sírokból kiemelt és a helyi általános iskolába szállított 2 db koponya mellett a területen legalább 3 egyén vázmaradványait figyelte meg. A bánya partfalában pedig egy DNy-ÉK-i tájolású, a medencétől lefelé még földben lévő vázat talált. A sír földjéből előkerült egy lapos bronzgyűrű is, ennek alapján a lelőhelyen egy 10–11. századi temető lehetett.<sup>53</sup>

### SÍRLEÍRÁSOK

#### 1. sír (1956.)

Neme, kora bizonytalan. Csvh.: ?, t.: DNy-ÉK, sm.: ?, sh.: ?, ssz.: ?

*Melléklete:*

1. 1 db lapos bronz – valószínűleg – pántgyűrű. Őrzési helye ismeretlen.

#### 2-? sír (1956.)

Nemük, koruk bizonytalan. Csvh.: ?, t.: DNy-ÉK, sm.: ?, sh.: ?, ssz.: ?

*Mellékleteik: ?*

52 A Nógrádverőce-Magasokon előkerült „honfoglalás kori leletek” bizonytalan voltak miatt nem szerepelnek itt (MRT 9, 20/14). A közelmúltban történt terepbejárások és műszeres kutatások során előkerült további releváns lelanyagra pedig a jelen munkában csak utalás történik, annak feldolgozása folyik, illetve a közeljövőben várható.

53 MRT 11, 1/29.; MNM R. A. 121.A.II.

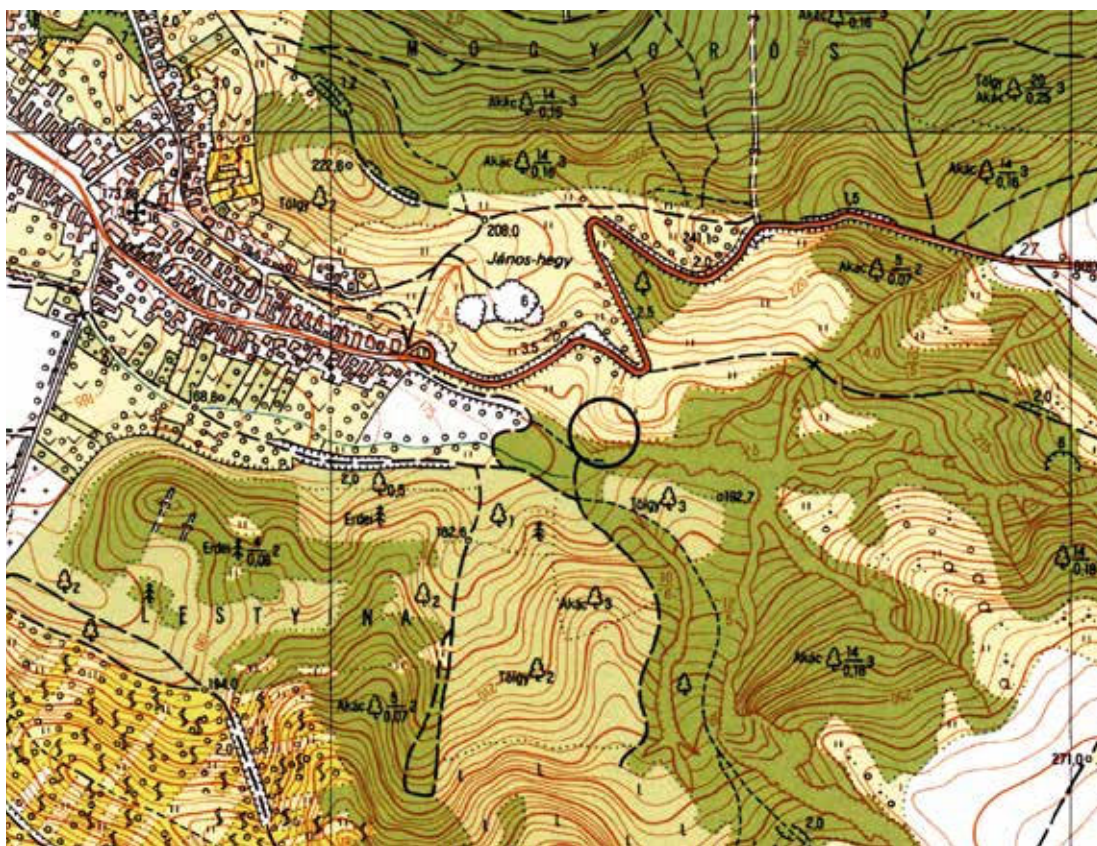

6. kép. Acsa-Homokbánya (1:10 000)

## 2. GALAGYÖRK – KOSSUTH LAJOS U. 6.

### BEVEZETÉS

A települést megközelítőleg kelet–nyugati irányban átszelő patak partján található domboldalon, Papp Dániel Kossuth Lajos u. 6. szám alatti telkének feltehetően a kertjében került elő 1944-ben egy sír, melynek leleteit a megtaláló a Magyar Nemzeti Múzeumnak adományozta.<sup>54</sup> A leleteket 1940. december 23-án vették leltárba, sajnos a puszta létükön kívül a sírról nem áll rendelkezésre további információ.

<sup>54</sup> FÉK 326. sz.; MRT11, 7/26.; MNM R. A. ltsz. 8.G.I.



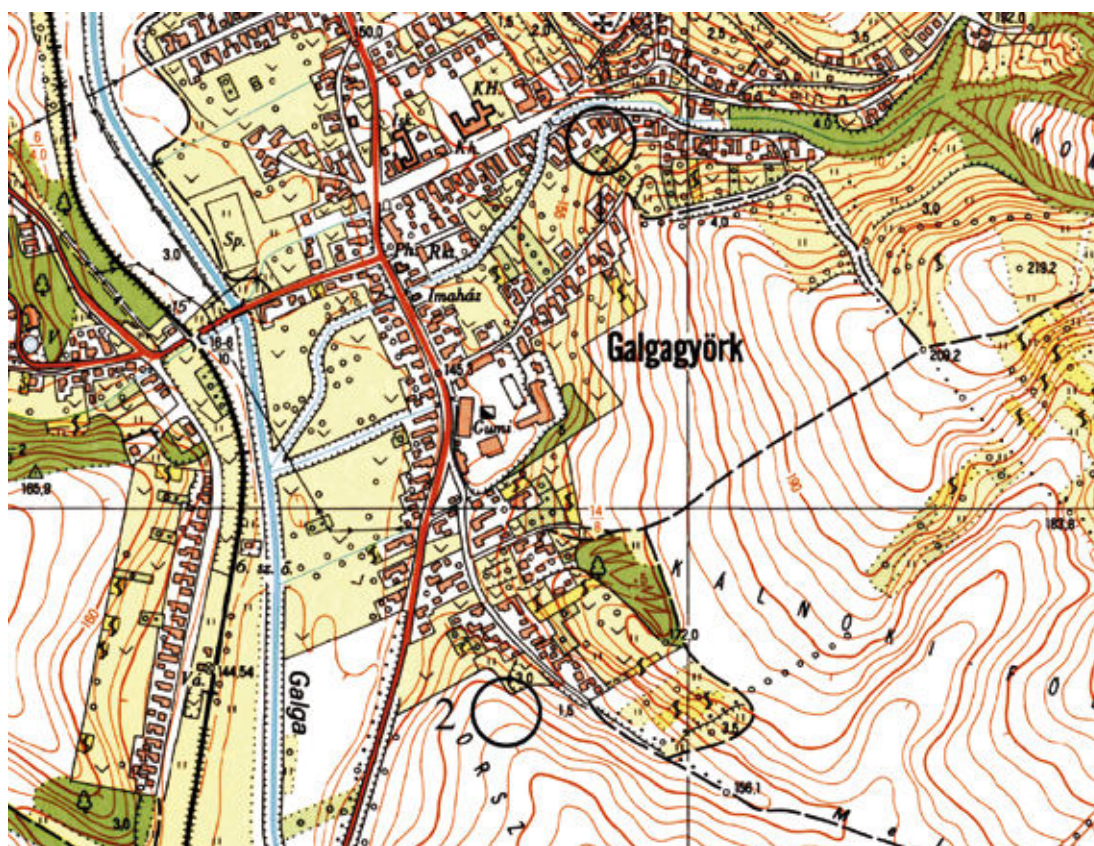

7. kép. Galgagyörk, 1: Kossuth Lajos u. 6., 2: Meleg-völgy (1:10 000)

## SÍRLEÍRÁS

### 1. sír (1944.)

Neme, kora bizonytalan. Csvh.: ?, t.: ?, sm.: ?, sh.: ?, ssz.: ?

#### *Mellékletei:*

- 1.1 db nyitott, egymás mellé hajló végű bronzkarika. M.: 1,4×0,9 cm, hv.: 0,11 cm. MNM R. T. ltsz. 3/1943.4. (1. tábla 1)
- 2–7. 6 db egykor fehér színű, lapított gömb alakú üvegyöngy. Az egyik gyöngyön keresztződő, lemélyedő hullámvonal látható, melyben egykor bizonyára berakás volt. Átm.: 0,6 cm. MNM R. T. ltsz. 3/1943.5. (1. tábla 2–4)
7. 1 db KOVÁCS 1994, 2a típusú állatfejes bronz karperec. M.: 6,7×6 cm. MNM R. T. ltsz. 3/1943.1. (1. tábla 5)
- 8–9. 2 db kerek átmetszetű, nyitott, hegyesedő végű bronz huzalkarperec. M.: 6×5,8 ill. 6,7×5,9 cm, hv.: 0,35–0,35 cm. MNM R. T. ltsz. 3/1943.2. (1. tábla 6–7)
10. 1 db lapos, téglalap átmetszetű, nyitott végű bronz pántgyűrű. M.: 2,5×2,3 cm, sz.: 0,46 cm. MNM R. T. ltsz. 3/1943.3.

### 3. GALGAGYÖR – MELEG-VÖLGY

#### BEVEZETÉS

A település déli részén, a Galga árteréből kiemelkedő, megközelítőleg északnyugat–délkeleti irányban elnyúló domb északnyugati végénél, 1933 őszén földmunka során sírokra bukkantak. A területre 1933. szeptember 11-én Patay Pál szállt ki, ahol egy 27×15 m-es területen kutatóárkos módszerrel 12 temetkezést és 4 telepobjektumot tárt fel. A leletanyag egy része sajnos elveszett, míg másik része Patay közreműködésével a Palóc Múzeum gyűjteményébe került, ahol 1953. március 8-án vették leltárba. A leletanyag ma is fellelhető része az MNM KFM gyűjteményében található.<sup>55</sup>

#### SÍRLEÍRÁSOK

##### 1. sír (1933. szeptember 11.)

Neme, kora bizonytalan. Csv. h.: ?, t: DNy–ÉK, sm.: ?, sh.: ?, ssz.: ?

Bolygatott: a sírban a váz csontjai rendszertelenül feküdtek.

*Melléklete:* nem volt.

##### 2–4. sír (1933. szeptember 11.)

A jelenségek végül nem bizonyultak temetkezéseknek.

##### 5. sír (1933. szeptember 11.)

Neme, kora bizonytalan. Csv. h.: ?, t: ÉNy–DK, sm.: ?, sh.: ?, ssz.: ?

Bolygatott: a váz csontjai közül csak a bordák egy része és az egyik lábszárcsont volt a sírban.

*Melléklete:* nem volt.

##### 6. sír (1933. szeptember 11.)

A jelenség végül nem bizonyult temetkezésnek.

##### 7. sír (1933. szeptember 11.)

Neme, kora bizonytalan. Csv. h.: ?, t: ÉNy–DK, sm.: ?, sh.: ?, ssz.: ?

<sup>55</sup> Horváth 2019, 120–123.

Bolygatott: a váz csontjai közül csak lábszárak csontjai voltak a sírban.

*Melléklete:* nem volt.

**8. sír (1933. szeptember 11.)**

Neme, kora bizonytalan. Csv. h.: ?, t: Ny–K, sm.: ?, sh.: ?, ssz.: ?

A váz hanyatt fekvő, nyújtott helyzetű volt, mindkét alkarcsont végei és kézcsontok a medencén feküdtek. A sírgödör lekerekített sarkú, téglalap alakú aknasír volt.

*Melléklete:* nem volt.

**9. sír (1933. szeptember 11.)**

Férfi. Csv. h.: ?, t: ÉNy–DK, sm.: ?, sh.: ?, ssz.: ?

A váz hanyatt fekvő, nyújtott helyzetű volt, a jobb alkar- és kézcsontok a medencén voltak. Bolygatott: a sírt a temetés után érte bolygatás. A sírgödör lekerekített sarkú, téglalap alakú aknasír volt.

*Melléklete:* nem volt.

**10. sír (1933. szeptember 11.)**

Neme, kora bizonytalan. Csv. h.: ?, t: ÉNy–DK, sm.: ?, sh.: ?, ssz.: ?

A váz hanyatt fekvő, nyújtott helyzetű volt, mindkét alkar és kéz csontjai a medencén voltak. A sírgödör lekerekített sarkú, téglalap alakú aknasír volt.

*Melléklete:* nem volt.

**11. sír (1933. szeptember 11.)**

Neme, kora bizonytalan. Csv. h.: ?, t: ÉNy–DK, sm.: ?, sh.: ?, ssz.: ?

A váz hanyatt fekvő, nyújtott helyzetű volt. Bolygatott: a sírt a temetés után érte bolygatás. A sírgödör lekerekített sarkú, téglalap alakú aknasír volt.

*Melléklete:*

1. A jobb kézcsontok között volt 1 db bronzgyűrű. Őrzési helye ismeretlen.

**12. sír (1933. szeptember 11.)**

Neme, kora bizonytalan. Csv. h.: ?, t: ÉNy–DK, sm.: ?, sh.: ?, ssz.: ?

A váz hanyatt fekvő, nyújtott helyzetű volt. Bolygatott: a sírt a temetés után érte bolygatás, a jobb alkar- és kézcsontok hiányoztak. A sírgödör lekerekített sarkú, téglalap alakú aknasír volt.

*Mellékletei:*

1. A bal kézcsontok között volt 1 db gyűrű (?). Őrzési helye ismeretlen.
2. A sírból előkerült 1 db további gyűrű is. Őrzési helye ismeretlen.

**13. sír (1933. szeptember 11.)**

Nő. Csv. h.: ?, t: ÉNy–DK, sm.: ?, sh.: ?, ssz.: ?

A váz hanyatt fekvő, nyújtott helyzetű volt, mindkét alkar és kéz csontjai a medencén feküdtek. A sírgödör lekerekített sarkú, téglalap alakú aknasír volt.

*Mellékletei:*

- 1–44. A nyakcsigolyáknál helyezkedett el 35 db egész és 9 db fél gyöngy.
1. 1 db fehéres-sárgás színű, lapított gömb alakú üveggyöngy. Oldalán kereszteződő, szürkés-barnás színű berakott hullámvonal, ennek közeiben egy-egy fehéres, kidomborodó szem. M.: 1,1×0,7 cm. MNM KFM ltsz. 51.134.4. (2. tábla 1)
  - 2–18. 17 db lapított gömb alakú, fehér színű opak üveggyöngy. Átm.: 0,6 cm. 1 db elveszett. MNM KFM ltsz. 51.134.3. (2. tábla 2–17.)
  - 19–26. Eredetileg 8 db zöld színű üveggyöngy volt a sírban, ebből 1 db kéttágú, zöld színű áttetsző és 5 db zöld színű, áttetsző szegmentgyöngy. Ma csak 1 db van meg. Átm.: 0,5 cm. MNM KFM ltsz. 51.134.2. (2. tábla 18)
  27. 1 db fehér színű, lapított gömb alakú, oldalán berakott vonalas mintával díszített opak üveggyöngy. M.: 0,9×0,7 cm. MNM KFM ltsz. 51.134.2. Elveszett.
  - 28–44. 12 db gyöngy. Őrzési helyük ismeretlen.
  45. A jobb alkarcsontokon volt 1 db „kettős, vékony bronzhuzalból font”<sup>56</sup> hurkos-kampós végű karperec, amelynek kampós vége előtt a huzal fel volt tekerve. Átm.: 6 cm. MNM KFM ltsz. 51.134.1. Őrzési helye ismeretlen.
  - 46–47. A jobb kéz egyik ujjpercén volt 2 db gyűrű. Őrzési helyük ismeretlen.
  48. A bal kézcsontok között feküdt 1 db gyűrű. Őrzési helye ismeretlen.

**14. sír (1933. szeptember 11.)**

Neme, kora bizonytalan. Csv. h.: ?, t: ÉNy–DK, sm.: ?, sh.: ?, ssz.: ?

A váz hanyatt fekvő, nyújtott helyzetű volt, a bal alkarcsontok a felkarcsontra merőleges helyzetben feküdtek. Bolygatott: a sírt rablás bolygatta. A sírgödör lekerekített sarkú, téglalap alakú aknasír volt.

*Melléklete:* nem volt.

56 MNM R. A. ltsz. II.34/1962.

**15. sír (1933. szeptember 11.)**

Nő. Csv. h.: ?, t: ÉNy–DK, sm.: 60 cm, sh.: ?, ssz.: ?

A váz hanyatt fekvő, nyújtott helyzetű volt, mindkét alkar és kéz csontjai a medencén feküdtek. A sírgödör lekerekített sarkú, téglalap alakú aknasír volt.

*Mellékletei:*

1–2. A koponya két oldalán helyezkedett el 1-1 db fülbevaló. Őrzési helyük ismeretlen.

3–4. Mindkét kéz csontjai között volt 1-1 db gyűrű. Őrzési helyük ismeretlen.

**16. sír (1933. szeptember 11.)**

Neme, kora bizonytalan. Csv. h.: ?, t: DNy–ÉK, sm.: 80 cm, sh.: ?, ssz.: ?

A váz hanyatt fekvő, nyújtott helyzetű volt. Bolygatott: mindkét alkar- és kézcsontok, valamint a bal felkarcsont is hiányzott. A sírgödör lekerekített sarkú, téglalap alakú aknasír volt.

*Melléklete:*

1. A koponya jobb oldalán feküdt 1 db fülbevaló. Őrzési helye ismeretlen.

*Nem dönthető el ma már, hogy melyik sírből kerültek elő az alábbi leletek:*

- 1 db kerek átmetszetű, bronzhuzalból készült, ellapított S-végű karika. S-vége hiányzik, lehetséges, hogy egykor bordázott volt. M.: 1,9×1,8 cm, hv.: 0,12 cm, Ssz.: ?. MNM KFM ltsz. 51.138. (2. tábla 19)
- 1 db háromszög átmetszetű, nyitott, egymásra hajló végű bronz pántgyűrű. M.: 1,9×1,8 cm, sz.: 0,35 cm, v.: 0,14. cm. MNM KFM ltsz. 51.136. (2. tábla 20)
- 1 db ovális átmetszetű bronz pántgyűrű töredéke. Átm.: 2,45 cm, sz.: 0,33 cm, v.: 0,2 cm. MNM KFM ltsz. 51.137. (2. tábla 21)
- 1 db bronzgyűrű. Átm.: 2,3 cm. MNM KFM ltsz. 51.135. Őrzési helye ismeretlen.

**ÉRTÉKELÉS**

A Galga-patak árteréből kiemelkedő domb északnyugati végénél, mintegy 400 m<sup>2</sup>-es területen kutatóárkos módszerrel folytatott feltárás során 12 sír került elő. A temető azonban aligha tekinthető teljesen feltártnak, bizonyára pusztulhattak is el sírok az idők folyamán, s a lelőhely nem teljes feltártságára utal, hogy nem ismert egyetlen gyermek- vagy csecsemősír sem. A temetőtérkép alapján úgy tűnik, hogy a megmentett temetkezések valószínűleg egy nagyobb sírszámú temető nyugati szélén helyezkedtek el.<sup>57</sup> A sírok tájolása a Ny–K-i főirányhoz igazodik, többé-kevésbé szabályosan azonban csak a 8. számút tájolták, attól többségükben északi

57 MRT 11, 7/4.



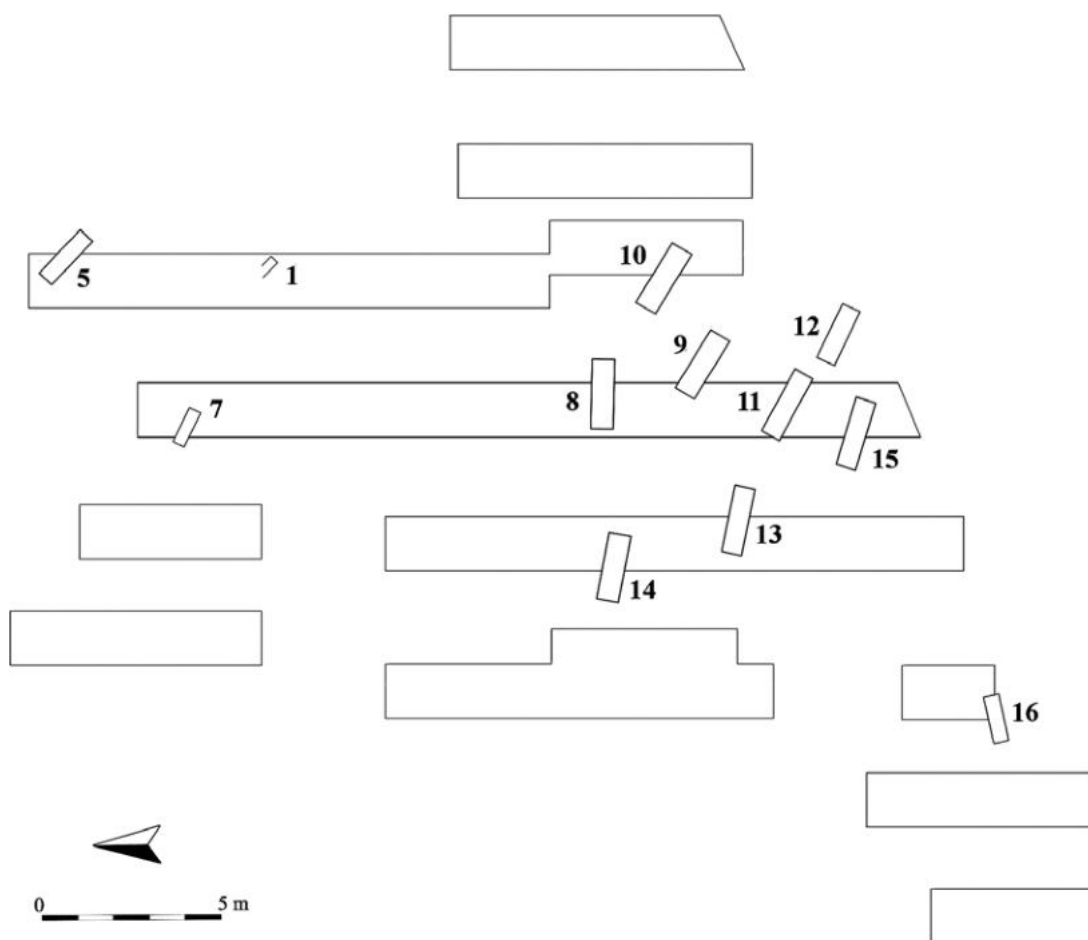

8. kép. Galgagyörk-Meleg-völgy, a feltárt terület

irányba térnek el (9–15.), egy esetben pedig dél felé (16.). A szűkös információk alapján a sírgödörök döntően egyszerű, lekerekített sarkú, téglalap alakú aknasírok lehetnek, melyekbe az elhunytakat hanyatt fekvő, nyújtott helyzetben temették el. A karok fektetésében a test melletti nyújtott helyzettől eltérően megfigyelhető a jobb (9.) vagy mindkét alkarra a has környékére hajlítása (8., 10., 13., 15.), vagy egy esetben a bal alkar felkarra merőleges elhelyezése is (14.). Az 1930-as években végzett földmunka mellett a sírokat bizonyos idővel a temetés után is érthette bolygatás, a 9., 11-12. és a 14. sírt a temetést követően kirabolták, de nem zárható ki, hogy a sírok közül még több is ilyen dúlásnak esett áldozatul.

A sírok leletanyagának egy része sajnos elkallódott, más része pedig már nem köthető konkrét sírokhoz. A 15–16. sír fülbevalói nem ismertek, de úgy gondolom, nem lehet kizárni, hogy huzalkarikák lehettek, melyeket fejékszerként viselt egykori tulajdonosuk csakúgy, mint a bizonytalan számú sírból előkerült S-végű karikát. Az egyetlen ma is megtalálható példánynak a vége sajnos hiányzik, de a csonk középső részén egy mélyedés látszik, így nem lehet kizárni, hogy egykor bordázott volt. Ez a megoldás a 11. század középső részétől terjedt el a karikák

között.<sup>58</sup> Gyöngyöket egyedül a 13. számú sírból ismerünk, a mára megfogyatkozott készletben rúd- és szegmentgyöngyök vannak, de egyszerű lapított gömb alakú és egy rátétdíszes, valamint egy szemes gyöngy is található. A 13. sír hurkos-kampós végű karperece a kutatás jelen állása szerint a 10. század végétől jelenhetett meg.<sup>59</sup>

A szegényes leletanyagot tartalmazó temetőtöredék keltezését illetően a 10. század második fele<sup>60</sup> és a 10–11. század bukkan fel a kutatásban,<sup>61</sup> a töredékes leletanyag alapján magam inkább annak ezredforduló körüli keltezését látom valószínűnek.

## 4. KÓSPALLAG – SZENT ISTVÁN U.

### BEVEZETÉS

1959-ben a település déli oldalán, a ma Szent István nevét viselő utca 22. számú házának kertjében végzett földmunka során került elő VII. Konstantin és II. Romanosz (948–959) által vert bizánci aransolidus, mely a Magyar Nemzeti Múzeum gyűjteményébe került. A lelőhely lokalizálását a Szobi és Váci járás régészeti topográfiájának készítéséhez kapcsolódó munkálatok során végezték el,<sup>62</sup> ahol ezt követően 2000. június 5. és július 5. között folyt hitelesítő feltárás Langó Péter vezetésével. A kutatás során a 205 m<sup>2</sup>-es felületen 4 sírt dokumentáltak.<sup>63</sup>

### SÍRLEÍRÁSOK

#### 1. sír (2000. június 5–július 5.) (3. tábla 1)

Nő, 40–60 éves. Csv. h.: 157 cm, t.: Ny–K 280–100°, sm.: 51 cm, sh.: ?, ssz.: ?

A váz hanyatt fekvő, nyújtott helyzetű volt. A koponya jobbra fordult, a jobb alkarcsonatok végei és a kézcsontok a medencén feküdtek. Bolygatott: a váz csontjait a szántás részben megbolygatta.

#### *Mellékletei:*

1. A koponya bal oldali halántékcsontja mellett volt 1 db kerek átmetszetű ezüsthuzalból készült, ellapított, zárt S-végű karika. M.: 1,8×1,6 cm, hv.: 0,3 cm, Ssz.: 0,6 cm. (3. tábla 2)

58 Szóke–Vándor 1987, 57.

59 Szabó 1980, 66–67.

60 Tettamanti 2001, 18.

61 MRT 11, 7/4.

62 MRT 9, 15/5.

63 Langó 2004.

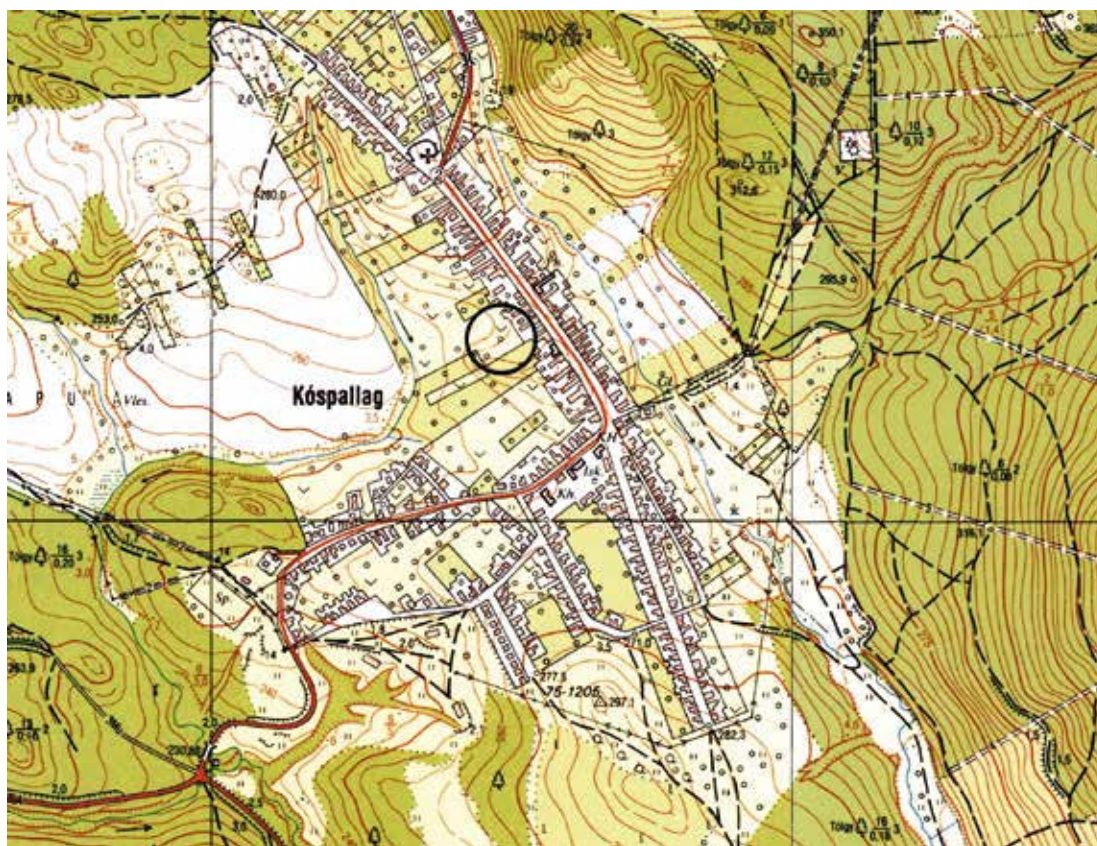

9. kép. Kóspallag-Szent István u. (1:10 000)

2. Fenti karika alatt volt 1 db kerek átmetszetű ezüsthuzalból készült, ellapított S-végű karika. M.: 1,7×1,5 cm, hv.: 0,2 cm, Ssz.: 0,8 cm. (3. tábla 3)
3. A koponya jobb oldalán szervesanyag-maradványok között volt 1 db kerek átmetszetű ezüsthuzalból készült, ellapított S-végű karika. M.: 1,8×1,6 cm, hv.: 0,3 cm, Ssz.: 0,6 cm. (3. tábla 4)
4. A jobb kéz egyik ujjpercén volt 1 db nyitott végű, hárombordás bronz pántgyűrű. Átm.: 2 cm, sz.: 0,72 cm. (3. tábla 5)
5. A jobb lábfej csontjainál volt 1 db vörösbarna színű, homokkal soványított, kihajló peremmel ellátott, bekarcolt vonalas díszítésű, alján homokóra alakú fenékbélyeggel ellátott agyagedény. M.: 10,8 cm, sz. átm.: 11,6 cm, f. átm.: 8,3 cm. (3. tábla 6)

**2. sír (2000. június 5. – július 5.) (3. tábla 7)**

Férfi, 40 év feletti. Csv. h.: ?, t.: Ny–K 300–120°, sm.: 48 cm, sh.: 208 cm, ssz.: 44–67 cm.

A váz hanyatt fekvő, nyújtott helyzetű volt, a koponya balra fordult. A sírgödör téglalap alakú, keleti végén aszimmetrikusan összeszűkülő aknasír volt.

*Mellékletei:*

1. A koponya bal oldalán volt 1 db kerek átmetszetű bronzhuzalból készült, nyitott végű karika. M.: 2,6×2,3 cm, hv.: 0,07 cm. (3. tábla 8)
2. Másodlagos helyzetben, a bal felkarcsontok alsó végénél volt 1 db lapos téglalap átmetszetű bronz pántgyűrű. M.: 2×1,9 cm, sz.: 0,3 cm. (3. tábla 9)
3. A bal alkarcsontok alsó végének külső oldalán volt 1 db háromszög átmetszetű pengével készült, nyéltüskével ellátott, kovácsoltvas kés. M.: 5,6×1 cm. (3. tábla 10)
4. A sírföldben volt 1 db vörös színű agyagedény-töredék. M.: 4,8×4,3 cm. (3. tábla 11)

**3. sír (2000. június 5. – július 5.) (4. tábla 1)**

Gyermek, 9–11 éves. Csv. h.: 90 cm, t.: Ny–K 300–120°, sm.: 32 cm, sh.: ?, ssz.: ?

A váz hanyatt fekvő, nyújtott helyzetű volt. Bolygatott: a koponyát földmunka roncsolta.

*Melléklete:*

1. A sírföldben agyagedény-töredékek voltak (4. tábla 2).

**4. sír (2000. június 5. – július 5.) (4. tábla 3)**

Nő, 35–44 éves. Csv. h.: 138 cm, t.: Ny–K 280–100°, sm.: 31 cm, sh.: ?, ssz.: ?

A váz hanyatt fekvő, nyújtott helyzetű volt, a koponya jobbra fordult. Bolygatott: földmunka vagy állatjárás mozdította ki a combcsontokat.

*Mellékletei:*

1. A koponya bal oldalán volt 1 db kerek átmetszetű ezüsthuzalból készült, ellapított, zárt S-végű karika. M.: 1,7×1,6 cm, hv.: 0,33 cm, Ssz.: 0,8 cm. (4. tábla 4)
2. Ugyancsak a koponya bal oldalán, szervesanyag-maradványok mellett volt 1 db kerek átmetszetű ezüsthuzalból készült, ellapított, spirális S-végű karika. M.: 1,8×1,6 hv.: 0,35 cm, Ssz.: 0,9 cm. (4. tábla 5)
- 3–25. A nyakcsigolyáknál és a koponya körül volt 23 db gyöngy, melyek az alábbi típusokba sorolhatók. (4. tábla 6–28)
3. 1 db szegmentgyöngy. Átm.: 0,6 cm.
- 4–16. 13 db lapított gömb alakú, áttetsző hegyikristály gyöngy. Átm.: 0,6–0,9 cm.
- 17–24. 9 db lapított gömb alakú, rózsaszín karneolgyöngy. Átm.: 0,6–0,9 cm.
25. A bal kéz egyik ujjpercén volt 1 db csavarást utánzóan öntött bronz karikagyűrű. Átm.: 2,3 cm, sz.: 0,35 cm. (4. tábla 29)

*Szórvány:*

1. 1 db VII. Konstantin és II. Romanosz (948–959) által vert bizánci aransolidus. MNM R. T. ltsz. 62.21.A.

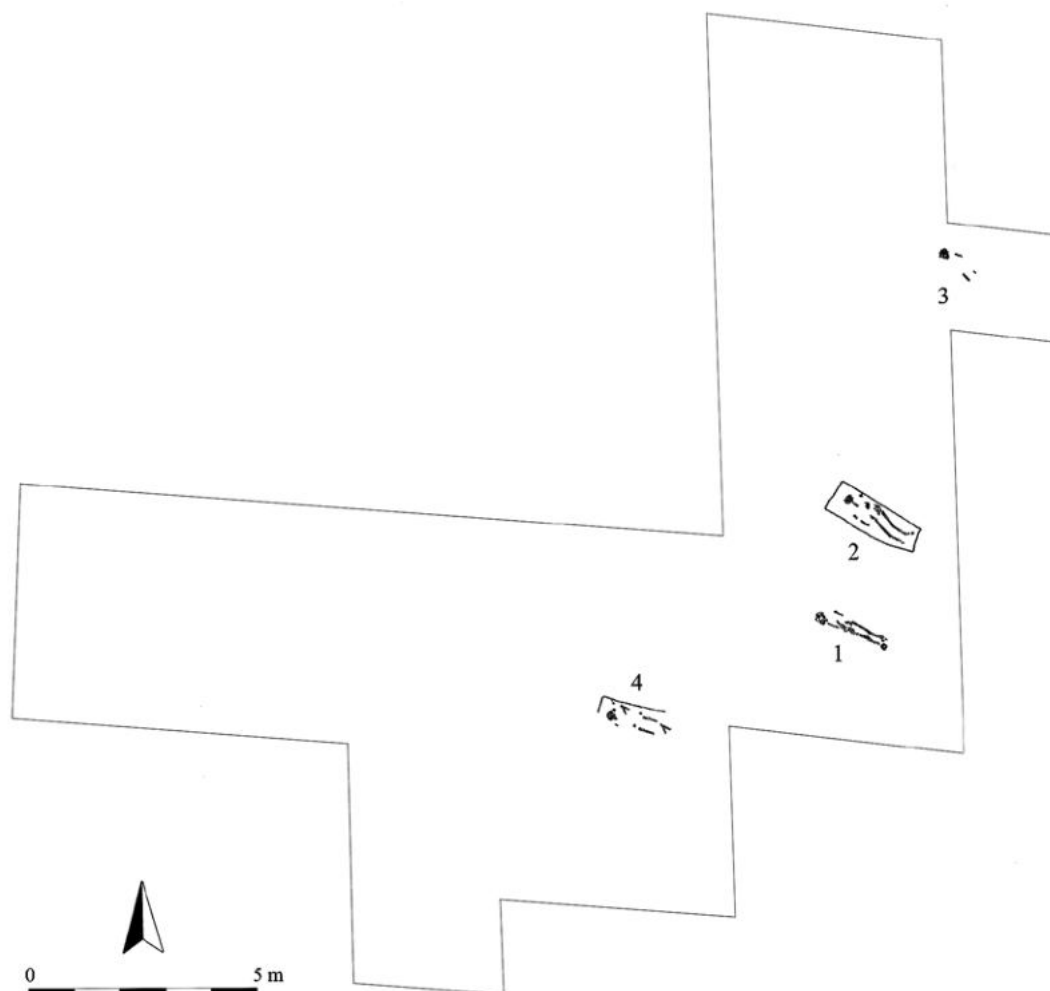

10. kép. Kóspallag-Szent István u., a feltárt terület

## ÉRTÉKELÉS

A Kishanta-patakot nyugati irányból szegélyező domb déli oldalán, a vízfolyás mai medrétől mintegy 120 m-re található temetőnek 4 sírját feltárás, 1 sírját pedig feltehetően a talajművelés hozta legalább részben napvilágra, mint erről az előkerült aransolidus tanúskodik. Az érme megtalálásakor egy helyi lakos visszaemlékezése szerint apró csontok is előkerültek.<sup>64</sup> A feltárás során három oldalról sikerült lehatárolni a lelőhelyet, sírok legfeljebb az I. szelvénytől nyugati irányban maradhattak még földben, valószínűbb azonban, hogy a temetkezések jelentős részét az intenzív földművelés a feltárás előtt már elpusztította.<sup>65</sup>

64 Langó 2004, 85.

65 Langó 2004, 84.

A temetkezések a sziklás, agyagos talajban feküdtek,<sup>66</sup> a sírgödörök közül azonban csak a 2. sír téglalap alakú, láb felőli végén aszimmetrikusan összeszűkülő gödörformája ismert. A vázak a korszakban általános, hanyatt fekvő, nyújtott helyzetben voltak.

Az fejékszerek között 1 db sima, nyitott végű bronz huzalkarika a 2. sírből került elő. Az S-végű karikák párban, de nem szimmetrikusan, hanem az elhunyt fejének bal oldalán történő viseleti módja a 4. számú temetkezésben volt megfigyelhető. 3 db – 2 db a bal, 1 db a jobb oldalon – viselt, az előzőeknél vékonyabb huzalú, de ugyancsak ezüsből készült S-végű karika pedig az 1. számú sírban volt. A 4. sírből származó karneol és hegyikristály gyöngyök sorát a nyakláncban 1 db szegmentgyöngy egészítette ki. Az 1. sír hárombordás pántgyűrűje mellett a 2. sírban egy sima, nyitott végű pánt-, míg a 4. számú temetkezésben 1 db csavarást utánozóan öntött bronz karikagyűrű volt. A 2. sírban az elhunyt kését valószínűleg az övéhez csatolva helyezték el a temetés során, erre utal az alkarcsontok melletti helyzete. Az agyagedényben elhelyezett étel- vagy italmellékletet az 1. sírban az elhunyt lába végéhez helyezték, míg a 2. sírből egy edény töredéke került elő. Az átfúratlan aransolidus bizonyára nem ékszerként szolgált, így a sírba talán halotti obulusként kerülhetett. A magyar szállásterület sírjaiból feltűnően magas számban ismert érmetípus a 945. évben jelöli meg a sír megásásának lehetséges legkorábbi dátumát is.<sup>67</sup> Ugyanakkor a sírok további leletei ennél inkább későbbi időpontot valószínűsítenek a közösség temetőhasználati idejének szempontjából – legalábbis a megismert 4 sír alapján számomra ez tűnik valószínűbbnek.

## 5. LETKÉS – ISKOLA

### BEVEZETÉS

1959-ben a település belterületén, az új általános iskola építése során a mellékhelyiségek különálló épületének alapozását végezték, mikor 3–5 Ny–K-i tájolású sírt találtak, melyek azonban – a megtalálók elmondása alapján – mellékleteket nem tartalmaztak. Az épület mellett található telken, Pion István iskolaigazgató konyhakertjében ugyanebben az évben egy fa ültetésekor újabb sírra bukkantak. A konyhakert északkeleti oldalán pedig egy vízelvezető árok ásása során került elő egy újabb temetkezés, melyben 1 db S-végű karika is volt. A lelőhelyre Laczus Géza tanító hívta fel a Börzsöny Múzeum figyelmét, amelynek kezdeményezésére a Magyar Történelmi Múzeum megbízásából és a Magyar Természettudományi Múzeum hozzájárulásával 1961. november 8-án K. Éry Kinga és Dezső Gyula antropológus szállt ki a helyszínre. November 8–10., majd 13–17. között – Laczus Géza részvételével – feltárták a 20×20 m-es konyhakert csaknem

66 Langó 2004, 81.

67 Kovács 2011, 69, 163.



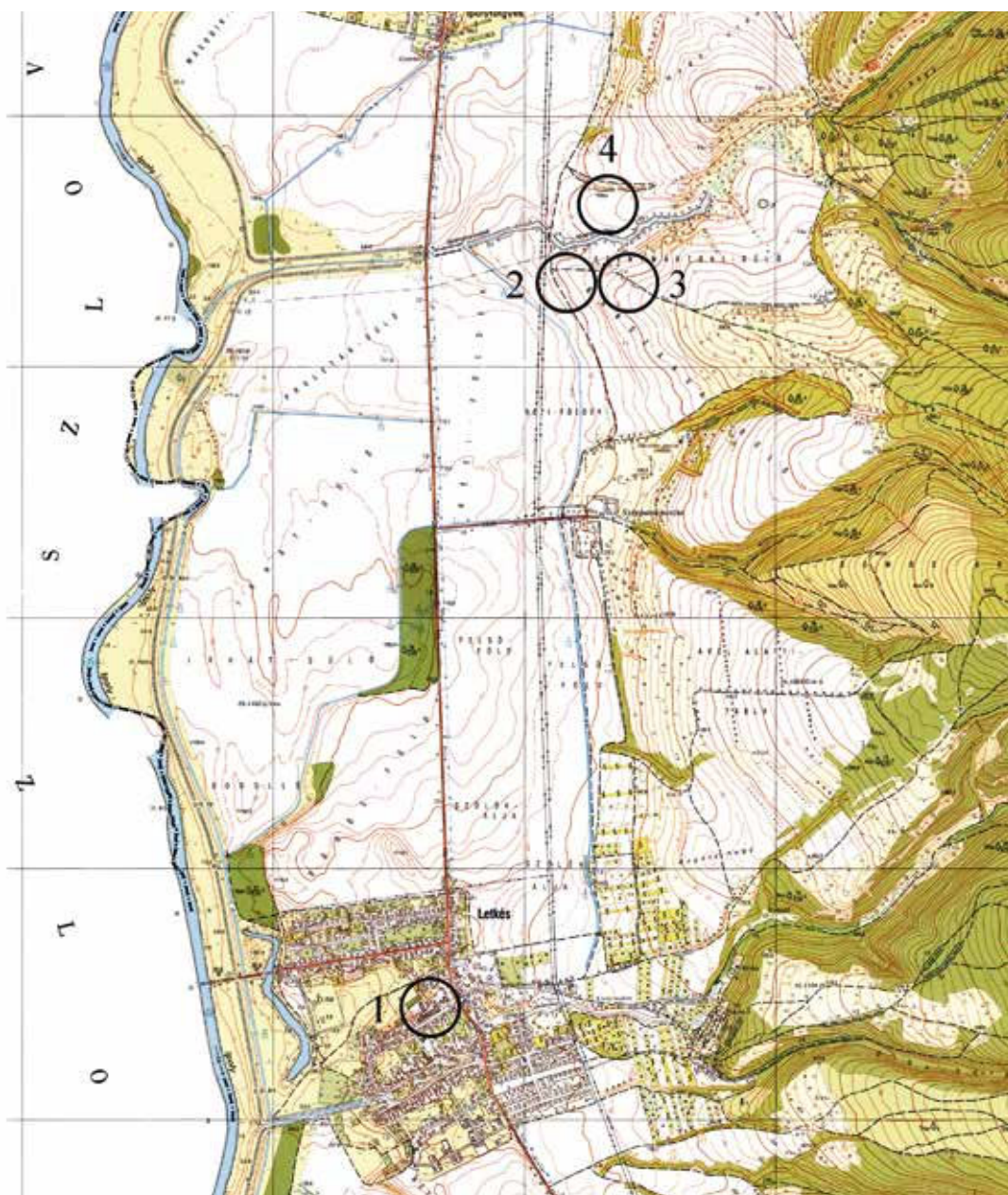

11. kép. Letkés, 1: Iskola, 2: Tégláégető I., 3: Tégláégető II., 4: Ipolytölgyes-Mál alja

teljes területét, az ott található temető 37 sírját, továbbá egy őskori telepjelenséget.<sup>68</sup> A kutatás következő állomásaként 1968. október 3–9. között az iskola kertjének keleti oldalán lévő kerítésétől 0,5 m-re keleti irányban kijelölt 22,5×4 m-es szondában pedig Bakay Kornél további 6 sírt dokumentált. A szonda déli felében azonban a korábban ott álló ólak 70–80 cm mély alapozásai

<sup>68</sup> MNM R. A. ltsz. IX.531/1961.

valószínűleg elpusztították az ott található sírokat, ezért itt csupán csonttöredékek és néhány szórványlelet került elő. A szonda északi vége pedig az ottani beton épületalpozások miatt maradt feltáratlan.<sup>69</sup> Az előzőtől keleti irányban kissé távolabb, mintegy 5 m-re<sup>70</sup> került kijelölésre a II. számú, 17×2 m-es szelvény, melyet 150–190 cm-es mélységig ástak ki, ebben azonban már nem kerültek elő sírok.<sup>71</sup> A régészeti leletanyag a Börzsöny Múzeumba, míg az elsőként feltárt 37 sír embertani anyaga a Magyar Természettudományi Múzeumban került.<sup>72</sup>

## SÍRLEÍRÁSOK

### 1. sír (1961. november 9.) (5. tábla 1)

Neme bizonytalan, felnőtt. Csv. h.: 150 cm, t.: Ny–K 260°, sm.: 86 cm, sh.: 160 cm, ssz.: 64 cm. A váz hanyatt fekvő, nyújtott helyzetű volt, a jobb alkarcsontok végei és a kézcsontok a medencén feküdtek. A sírgödör hosszúkás aknasír volt. Bolygatott: állatjárás mozdította ki a csontok egy részét.

*Mellékletei:*

1. A bal kéz egyik ujjpercén volt 1 db félköríves átmetszetű bronz karikagyűrű. Átm.: 2,4 cm, sz.: 0,3 cm. SzBM ltsz. 61.5.3. (5. tábla 2)
2. A jobb kéz egyik ujjpercén volt 1 db kerek átmetszetű, nyitott, végei irányába elhegyesedő bronz huzalgűrű. M.: 2,4×2,2 cm, hv.: 0,18 cm. SzBM ltsz. 61.5.2. (5. tábla 3)
3. A jobb kéz egy másik ujjának csontján bronz pántgyűrű apró töredékei voltak. Megsemmissült.
- 4–6. A jobb lábszárcsontok külső oldalán 2 db, a lábszárcsontok között pedig további 1 db nyílcsúcs volt. Ezek között 1 db deltoid alakú, rövid vágóélű, nyéltüskével ellátott kovácsoltvas darab. 2 db pedig rombusz alakú volt, ezeknek azonban csak töredékeik maradtak meg. M.: 6,4×2,5 cm, h.: 5,4 cm. SzBM ltsz. 61.5.4–5. (5. tábla 4–6)

### 2. sír (1961. november 9.) (5. tábla 7)

Gyermek. Csv. h.: 110 cm, t.: Ny–K 260°, sm.: 70 cm, sh.: 125 cm, ssz.: 48 cm. A váz hanyatt fekvő, nyújtott helyzetű volt. A koponya jobbra fordult, mindkét alkarcsont végei és a kézcsontok a medencén voltak. A sírgödör hosszúkás aknasír volt.

*Melléklete:* nem volt.

<sup>69</sup> MNM R. A. ltsz. XII.136/1969.

<sup>70</sup> MRT 9, 16/5.

<sup>71</sup> Bakay 1978, 121–127.; MRT 9, 16/5; MNM R. A. ltsz. XII.136/1969.

<sup>72</sup> Makra 2008, 490. sz.



**3. sír (1961. november 9.) (5. tábla 8)**

Neme bizonytalan, felnőtt. Csv. h.: 145 cm, t.: Ny–K 266°, sm.: 80 cm, sh.: 175 cm, ssz.: 65 cm. A váz hanyatt fekvő, nyújtott helyzetű volt, a koponya jobbra fordult. A jobb alkarcsontok végei és a kézcsontok az alsó csigolyákon, míg a bal alkarcsontok végei és a kézcsontok a medencén feküdtek.

*Melléklete:* nem volt.

**4. sír (1961. november 9.) (5. tábla 9)**

Neme bizonytalan, felnőtt. Csv. h.: 150 cm, t.: Ny–K 270°, sm.: 70 cm, sh.: 230 cm, ssz.: 77 cm. A váz hanyatt fekvő, nyújtott helyzetű volt, mindkét alkarcsont végei a medence szélein feküdtek. A sírgödör hosszúkás aknasír volt.

*Mellékletei:*

1. A koponya jobb oldalán volt 1 db kerek átmetszetű, nyitott végű bronz huzalkarika. M.: 2,8×2,6 cm, hv.: 0,21 cm. SzBM ltsz. 61.5.18. (5. tábla 10)
2. A bal kulcscsont helyén volt 1 db kerek átmetszetű, nyitott végű bronz huzalkarika. Átm.: kb. 2,1 cm, hv.: 0,12 cm. SzBM ltsz. 61.5.10. (5. tábla 11)
3. A bal alkarcsontok felső végein volt 1 db kettősen csavart bronzhuzalból készült, hurkos-kampós végű karperec, melynek kampós vége előtt a huzal fel van tekerelve. Átm.: kb. 6,9 cm, hv.: 0,48 cm. SzBM ltsz. 61.5.8. (6. tábla 1)
4. A jobb alkarcsontok felső végein volt 1 db kerek átmetszetű, nyitott végű bronz huzalkarperec. M.: 7,1×6,8 cm, hv.: 0,36 cm. SzBM ltsz. 61.5.9. (5. tábla 12)
5. A bal kéz egyik ujjpercén volt 1 db félköríves átmetszetű bronz karikagyűrű. Átm.: 2,2 cm, sz.: 0,5 cm. SzBM ltsz. 61.5.16. (6. tábla 2)
6. A jobb kéz egyik ujjpercén volt 1 db nyitott, hegyesedő végű bronz vagy ezüst huzalgyűrű. SzBM ltsz. 61.5.7. Őrzési helye ismeretlen.

**5. sír (1961. november 10.) (7. tábla 1)**

Gyermek. Csv. h.: 115 cm, t.: Ny–K 260°, sm.: 65 cm, sh.: ?, ssz.: ?

A váz hanyatt fekvő, nyújtott helyzetű volt, mindkét alkarcsont végei és a kézcsontok a medencén feküdtek.

*Mellékletei:*

1. A koponya jobb oldalán volt 1 db félköríves átmetszetű bronz karikagyűrű. M.: 2×1,8 cm, sz.: 0,28 cm. SzBM ltsz. 61.5.23. (7. tábla 2)
2. A koponya bal oldalán volt 1 db kerek átmetszetű bronzhuzalból készült, pödrött végű karika. M.: 2,8×2,2 cm, hv.: 0,16 cm, Psz.: 0,2 cm. SzBM ltsz. 61.5.23. (7. tábla 3)
3. A jobb alkarcsontok középrészén volt 1 db valószínűleg háromrét hajlított bronzhuzalból csavart, ismeretlen záródású karperec. Átm.: 5,8 cm, hv.: 0,35 cm. SzBM ltsz. 61.5.22. (7. tábla 4)

4. Ugyanott volt 1 db kerek átmetszetű, nyitott, hegyesedő végű bronz huzalkarperec. M.: 5,5×5 cm, hv.: 0,31 cm. SzBM ltsz. 61.5.22. (7. tábla 5)
- 5–7. A bal alkarcsontok közep részén volt 3 db kerek átmetszetű, nyitott, hegyesedő végű bronz huzalkarperec, melyek közül kettőnek a végei egymás mellé hajlanak, míg a harmadiknak egyik vége letört. M.: 6×5,6, 5,9×5,6, ill. 5,6×5,3 cm, hv.: 0,36, 0,31, ill. 0,31 cm. SzBM ltsz. 61.5.21. (6. tábla 3–5)
8. A jobb kéz egyik ujjpercén volt 1 db hárombordás bronz karikagyűrű. Átm.: 1,8 cm, sz.: 0,5 cm. SzBM ltsz. 61.5.20. (7. tábla 6)
9. A bal kéz egyik ujjpercén volt 1 db lapos téglalap átmetszetű, nyitott, egymásra hajló végű bronz pántgyűrű. M.: 1,8×1,6 cm, sz.: 0,65 cm. SzBM ltsz. 61.5.19. (7. tábla 7)

*Megjegyzés:* a sírt egy őskori objektumba ásták bele.

**6. sír (1961. november 10.) (8. tábla 1)**

Gyermek. Csv. h.: 115 cm, t.: Ny–K 290°, sm.: 45 cm, sh.: 145 cm, ssz.: 50 cm.

A váz hanyatt fekvő, nyújtott helyzetű volt. A sírgödör hosszúkás aknasír volt.

*Mellékletei:*

- 1–3. A koponya alatt volt 3 db gyöngy, melyek az alábbi típusokba sorolhatók.
- 1–2. 2 db fekete színű, lapított gömb alakú, 3 db zöld színű szemmel díszített opak üvegyöngy. Átm.: 1, ill. 0,9 cm. SzBM ltsz. 61.5.25. (8. tábla 2–3)
3. 1 db fekete színű, lapított gömb alakú opak üvegyöngy. Átm.: 1,3 cm. SzBM ltsz. 61.5.25. (8. tábla 4)
4. A jobb alkarcsontokon volt 1 db háromrét hajlított bronzhuzalból csavart, hurkos-kampós végű karperec. M.: 6,5×6,1 cm, hv.: 0,27 cm. SzBM ltsz. 61.5.26. (8. tábla 5)
5. A bal kéz egyik ujjpercén volt 1 db íves átmetszetű, nyitott, hegyesedő, kissé egymásra hajló végű bronz pántgyűrű, melynek felületén egykor „pontozásos zezugminta” volt. M.: 1,4×1,3 cm. sz.: 0,6 cm. SzBM ltsz. 61.5.24. (8. tábla 6)

**7. sír (1961. november 13.) (9. tábla 1)**

Nő. Csv. h.: 150 cm, t.: Ny–K 270°, sm.: 60 cm, sh.: 200 cm, ssz.: 55 cm.

A váz hanyatt fekvő, nyújtott helyzetű volt, a koponya balra fordult. A sírgödör hosszúkás aknasír volt. Bolygatott: a sírt középső részét megsemmisítette egy II. világháborús lövészárk.

*Mellékletei:*

1. A jobb oldali csecsnyúlványon volt 1 db kerek átmetszetű bronzhuzalból készült, nyitott, egymás mellé hajló végű karika. M.: 1,8×1,7 cm, hv.: 0,14 cm. SzBM ltsz. 61.5.27. (9. tábla 2)
2. Az előbbitől 8-10 cm-re a bolygatott földben volt 1 db kerek átmetszetű bronzhuzalból készült, nyitott, egymás mellé hajló végű karika. M.: 2,1×1,8 cm, hv.: 0,14 cm. SzBM ltsz. 61.5.27. (9. tábla 3)

3. A bal csecsnyúlványnál volt 1 db félköríves átmetszetű, nyitott végű bronz pántgyűrű. M.: 1×1 cm, sz.: 0,31 cm. SzBM ltsz. 61.5.28. (9. tábla 4)
4. Ugyanott volt 1 db kerek átmetszetű bronzhuzalból készült, nyitott végű, körte alakú karika. M.: 1,2×1 cm, hv.: 0,13 cm. SzBM ltsz. 61.5.28. (9. tábla 5)

**8. sír (1961. november 13.) (9. tábla 6)**

Gyermek. Csv. h.: 90 cm, t.: Ny-K 260°, sm.: 60 cm, sh.: 130 cm, ssz.: 55 cm.

A váz hanyatt fekvő, nyújtott helyzetű volt. A koponya jobbra fordult, a jobb kar csontjai könyökben kissé behajlított helyzetben, de a test csontjai mellett feküdtek. A sírgödör hosszúkás aknasír volt.

*Melléklete:* nem volt.

**9. sír (1961. november 13.) (9. tábla 7)**

Nő. Csv. h.: 152 cm, t.: Ny-K 265°, sm.: 75 cm, sh.: 190 cm, ssz.: 90 cm.

A váz hanyatt fekvő, nyújtott helyzetű volt. A koponya balra fordult, mindkét alkarcsont végei és a kézcsontok a medencén feküdtek egymáson; a jobb volt felül. A sírgödör hosszúkás aknasír volt. Bolygatott.

*Mellékletei:*

1. A bal oldali csecsnyúlványnál volt 1 db nyitott, kissé egymásra hajló végű bronz huzalkarika. M.: 3×3 cm, hv.: 0,3 cm. SzBM ltsz. 61.5.31. (9. tábla 8)
- 2–3. Mindkét alkar csontjainak felső részén volt 1-1 db kerek átmetszetű, nyitott, hegyesedő végű bronz huzalkarperec. M.: 6,9×6,1, ill. 6,6×6,2 cm, hv.: 0,38, ill. 0,32 cm. SzBM ltsz. 61.5.30. (9. tábla 9–10)
4. A jobb kéz egyik ujjpercén volt 1 db kerek átmetszetű, nyitott, hegyesedő, egymás mellé hajló végű bronz huzalgyűrű. M.: 2,1×1,8 cm, hv.: 0,31 cm. SzBM ltsz. 61.5.29. (9. tábla 11)

**10. sír (1961. november 14.) (10. tábla 1)**

Férfi (?). Csv. h.: 170 cm, t.: Ny-K 250°, sm.: 80 cm, sh.: 190 cm, ssz.: 74 cm.

A váz hanyatt fekvő, nyújtott helyzetű volt, a bal alkarcsontok végei és a kézcsontok a medencén voltak. A sírgödör hosszúkás aknasír volt.

*Melléklete:* nem volt.

**11. sír (1961. november 13.) (10. tábla 2)**

Férfi. Csv. h.: 180 cm, t.: Ny-K 260°, sm.: 55-85 cm, sh.: ?, ssz.: ?

A váz hanyatt fekvő, nyújtott helyzetű volt. A koponya balra fordult, a bal alkarcsontok a felkarcsontra csaknem merőlegesen az alsó csigolyákon, míg a jobb a felkarcsonttal hegyes szöveget bezárva, a kéz csontjaival a felső bordákon feküdt. A bal láb csontjai mellett volt 1 db nagy terméskő.

*Mellékletei:*

1–3. A jobb lábszárcsontok külső oldalán volt 3 db deltoid alakú, hosszú vágóélű, nyéltüskével ellátott kovácsoltvas nyílcsúcs, hegyükkel a lábfej csontjai felé. M.: 8,2×2, 6,4×2,2, ill. 6×1,8 cm. SzBM ltsz. 61.5.32. (10. tábla 3–5)

*Megjegyzés:* a sírt egy őskori objektumba ásták bele.

**12. sír (1961. november 14.) (10. tábla 6)**

Nő (?). Csv. h.: 130 cm, t.: Ny–K 280°, sm.: 90 cm, sh.: 180 cm, ssz.: 60 cm.

A váz hanyatt fekvő, nyújtott helyzetű volt. A koponya jobbra fordult, mindkét alkar csontjai a felkarcsontra merőleges helyzetben egymás mellett voltak, a jobb volt feljebb. A bal láb csontjai térdben behajlított helyzetben feküdtek. A sírgödör hosszúkás aknasír volt.

*Melléklete:* nem volt.

**13. sír (1961. november 14.) (10. tábla 7)**

Neme bizonytalan, felnőtt. Csv. h.: 165 cm, t.: Ny–K 270°, sm.: 70 cm, sh.: 195 cm, ssz.: 65 cm.

A váz hanyatt fekvő, nyújtott helyzetű volt. A sírgödör hosszúkás aknasír volt. Bolygatott: a váz csontjait faültetés mozdította ki, illetve részben megsemmisítette.

*Melléklete:* nem volt.

**14. sír (1961. november 14.) (10. tábla 8)**

Neme bizonytalan, felnőtt. Csv. h.: ?, t.: Ny–K 270°, sm.: 50 cm, sh.: ?, ssz.: ?

Bolygatott: a sír nagyobb része megsemmisült, csak a lábak csontjai maradtak meg.

*Melléklete:* nem volt.

**15/a-b) sír (1961. november 14.) (10. tábla 9)**

Kettős sír: nő és férfi. Csv. h.: 140, ill. 150 cm, t.: Ny–K 260°, sm.: 80, ill. 70 cm, sh.: ?, ssz.: ?

A vázak hanyatt fekvő, nyújtott helyzetben voltak. Az alacsonyabb személy (15/a) koponyája jobbra fordult, mindkét alkar csontjai és a kézcsontok a medencén voltak. A sírgödör hosszúkás aknasír volt.

*Melléklete:*

1. A magasabb személy (15/b sír) jobb alkarcsontjainál volt 1 db háromszög átmetszetű, a penge középvonalában nyélnyújtvánnyal ellátott, valószínűleg a középvonalban csúcsba futó végű kovácsoltvas kés. A legnagyobb darab m.: 3,4×0,8 cm. SzBM ltsz. 61.5.33. (10. tábla 10)

**16. sír (1961. november 15.) (11. tábla 1)**

Férfi. Csv. h.: 170 cm, t.: Ny–K 290°, sm.: 95 cm, sh.: 195 cm, ssz.: 50 cm.

A váz hanyatt fekvő, nyújtott helyzetű volt, a koponya balra fordult. A jobb alkarcsontok végei és a kézcsontok a medencén voltak, míg a bal kar csontjai nyújtott helyzetben feküdtek, de a kéz csontjaival a medencén. A két kéz ujjai valószínűleg össze voltak kulcsolva.<sup>73</sup> A sírgödör hosszúkás aknasír volt.

*Mellékletei:*

1. A koponya bal oldali járomívénél volt 1 db kerek átmetszetű bronzhuzalból készült, nyitott, egyik végén elhegyesedő karika. M.: 2,2×1,8 cm, hv.: 0,12 cm. SzBM ltsz. 61.5.35. (11. tábla 2)
2. A jobb csecsnyúlvány alatt volt 1 db kerek átmetszetű bronzhuzalból készült, nyitott, elhegyesedő végű karika töredéke. H.: 2,1 cm, hv.: 0,1 cm. SzBM ltsz. 61.5.35. (11. tábla 3)
3. Valószínűleg a jobb kéz csontjain volt 1 db félköríves átmetszetű, nyitott, egymásra hajló végű bronz pántgyűrű. M.: 2×1,9 cm, sz.: 0,28 cm. SzBM ltsz. 61.5.34. (11. tábla 4)
- 4–5. A jobb alkarcsontok külső oldalán volt 1 db törött hegyű, míg a csontokon további 1 db deltoid alakú, rövid vágóélű, nyéltüskével ellátott, kovácsoltvas nyilcsúcs. H.: 4,2. ill. 5,5 cm. SzBM ltsz. 61.5.36. (11. tábla 5–6)

**17. sír (1961. november 15.)**

Gyermek. Csv. h.: 70 cm, t.: Ny–K 260°, sm.: 50 cm, sh.: 90 cm, ssz.: 35 cm.

A váz hanyatt fekvő, nyújtott helyzetű volt. A sírgödör hosszúkás aknasír volt. Bolygatott: a váz csontjainak egy része hiányzott.

*Melléklete:* nem volt.

**18. sír (1961. november 15.)**

Gyermek. Csv. h.: ?, t.: Ny–K 280°, sm.: 65 cm, sh.: 100 cm, ssz.: 40 cm.

A váz hanyatt fekvő, nyújtott helyzetű volt. A sírgödör hosszúkás aknasír volt.

*Melléklete:*

1. Az állkapocs jobb oldala mellett volt 1 db fekete színű, csonka kúp alakú, zöld színű spirális rátétmintával díszített opak üveggyöngy. H.: 1,3 cm. SzBM ltsz. 61.5.37. (11. tábla 7)

**19. sír (1961. november 15.) (11. tábla 8)**

Gyermek. Csv. h.: ?, t.: Ny–K 265°, sm.: 65 cm, sh.: ?, ssz.: 45 cm.

<sup>73</sup> MNM R. A. ltsz. IX.531/1961.

A váz hanyatt fekvő, nyújtott helyzetű volt, a koponya balra fordult. A sírgödör hosszúkás aknasír volt. Bolygatott: a váz csontjai részben megsemmisültek.

*Melléklete:* nem volt.

**20. sír (1961. november 15.) (11. tábla 9)**

Gyermek. Csv. h.: 90 cm, t.: Ny–K 285°, sm.: 90 cm, sh.: 130 cm, ssz.: 65 cm.

A váz hanyatt fekvő, nyújtott helyzetű volt, a koponya jobbra fordult. A sírgödör hosszúkás aknasír volt.

*Mellékletei:*

1. A jobb kéz csontjai között volt 1 db félköríves átmetszetű ólom karikagyűrű. M.: 2,1×1,8 cm, sz.: 0,55 cm. SzBM ltsz. 61.5.38. (11. tábla 10)
2. A sírtól északra 30–40 cm-re húzódó ürgejázatban volt 1 db henger alakú, berakásos üvegyöngy. Őrzési helye ismeretlen.
3. A gyöngyre volt ráhúzva 1 db kisebb bronz pántkarika. Átm.: kb. 1,1 cm, sz.: 0,2 cm. SzBM ltsz. 61.5.39. (11. tábla 11)

**21. sír (1961. november 15.) (12. tábla 1, 12. kép)**

Férfi. Csv. h.: 170 cm, t.: Ny–K 270°, sm.: 75 cm, sh.: 210 cm, ssz.: 60 cm.

A váz hanyatt fekvő, nyújtott helyzetű volt. A sírgödör hosszúkás aknasír volt. Bolygatott: a sírt állatjárások bolygatták.

*Mellékletei:*

- 1–3. A bal felkarcsont alsó részén volt 2 db, míg egy ürgejázatban további 1 db bronz füles gomb, melyek az alábbi típusokba sorolhatók. SzBM ltsz. 61.5.43.
- 1–2. 2 db gomba alakú, bronzból öntött füles gomb. H.: 1,2–1,2 cm. (12. tábla 2–3)
3. 1 db gömb alakú, bronzból öntött füles gomb. H.: 1,1 cm. (12. tábla 4)
- 4–5. A jobb lábszárcsontok felső részén, a sír aljánál 5 cm-rel magasabban és a bal lábszárcsontok alsó felén, a sír aljánál 20 cm-rel magasabban volt 1-1 db körte alakú, kovácsoltvas kengyel. Trapéz alakú füleik, melyek a kengyelszj számára fordított trapéz alakú áttöréssel voltak ellátva, külön nyak nélkül csatlakoznak a kengyelek lapos száraihoz. Talpalójuk ívelt, három bordával erősítve. M.: 16,2×14, ill. 15,2×12,7 cm. SzBM ltsz. 61.5.41.<sup>74</sup> (12. tábla 5–6)
6. A lábszárcsontok között volt 1 db téglalap alakú kovácsoltvas hevedercsat. M.: 5,8×3,7 cm. SzBM ltsz. 61.5.42. (12. tábla 7)

<sup>74</sup> A letári számok és a sírfotón látható leletek alapján véleményem szerint ez a kengyel pár azonosítható a sír leleteként.



12. kép. Fényképfelvétel a 21. sírről



7. A bal lábfej csontjai felett volt 1 db tört, szögletes átmetszetű szájjavassal, annak végeiben karikákkal szerelt kovácsoltvas csikózabla. A karikák átm.: 3,7-3,7 cm, a szájjvasak h.: 7,6-7,2 cm SzBM ltsz. 61.5.40. (12. tábla 8)

**22. sír (1961. november 15.)**

Gyermek. Csv. h.: ?, t.: Ny-K 275°, sm.: 60 cm, sh.: 115 cm, ssz.: 45 cm.

A váz hanyatt fekvő, nyújtott helyzetű volt. A sírgödör hosszúkás aknasír volt.

*Melléklete:* nem volt.

**23. sír (1961. november 16.) (11. tábla 12)**

Gyermek. Csv. h.: 140 cm, t.: Ny-K 265°, sm.: 60 cm, sh.: 165 cm, ssz.: 45-55 cm.

A váz hanyatt fekvő, nyújtott helyzetű volt, a bal láb csontjai térdben erősebben, míg a jobbé enyhén behajlított helyzetben voltak. A sírgödör hosszúkás, nyugati irányban kissé kiszélesedő aknasír volt. Bolygatott: a csontok egy része kimozdult, illetve megsemmisült.

*Mellékletei:*

1. A koponya töredékei között volt 1 db kerek átmetszetű bronzhuzalból készült, nyitott, kissé egymásra hajló végű huzalkarika. M.: 3,5×2,9 cm, hv.: 0,18 cm. SzBM ltsz. 61.5.44. (11. tábla 14)
2. A bal felkarcsont alsó részénél volt 1 db félköríves átmetszetű, nyitott, egymásra hajló végű bronz pántgyűrű. M.: 2,1×2 cm, sz.: 0,21 cm. SzBM ltsz. 61.5.45. (11. tábla 13)

**24. sír (1961. november 16.) (11. tábla 15)**

Férfi (?). Csv. h.: 175 cm, t.: Ny-K 275°, sm.: 60 cm, sh.: 205 cm, ssz.: 75 cm.

A váz hanyatt fekvő, nyújtott helyzetű volt, a bal alkarcsontok végei és a kézcsontok a medencén voltak. A sírgödör hosszúkás aknasír volt.

*Melléklete:* nem volt.

**25. sír (1961. november 16.) (13. tábla 1)**

Férfi (?). Csv. h.: 160 cm, t.: Ny-K 275°, sm.: 100 cm, sh.: 200 cm, ssz.: 50 cm.

A váz hanyatt fekvő, nyújtott helyzetű volt. A koponya balra fordult, mindkét alkar csontjai a felkarcsontokra megközelítőleg merőleges helyzetben voltak, a bal volt feljebb. A sírgödör hosszúkás aknasír volt.

*Melléklete:*

1. A jobb kéz csontjai között volt 1 db íves átmetszetű, nyitott, egymásra hajló végű bronz pántgyűrű, felületén kettős farkasfogmintával díszítve. Átm.: kb. 1,7 cm, sz.: 0,6 cm. SzBM ltsz. 61.5.46. (13. tábla 2)

**26. sír (1961. november 16.) (13. tábla 3)**

Gyermek. Csv. h.: 95 cm (a nyakcsigolyákig), t.: Ny–K 260°, sm.: 65 cm, sh.: 165 cm, ssz.: 55 cm.  
A váz hanyatt fekvő, nyújtott helyzetű volt. A sírgödör hosszúkás aknasír volt.

*Melléklete:* nem volt.

**27. sír (1961. november 16.) (13. tábla 4)**

Férfi. Csv. h.: 165 cm, t.: Ny–K 270°, sm.: 80 cm, sh.: 195 cm, ssz.: 55 cm.  
A váz hanyatt fekvő, nyújtott helyzetű volt. A koponya balra fordult, mindkét alkarcsont végei és a kézcsontok a medencén voltak. A sírgödör hosszúkás aknasír volt.

*Melléklete:* nem volt.

**28. sír (1961. november 16.)**

Gyermek. Csv. h.: ?, t.: ?, sm.: 80 cm, sh.: ?, ssz.: ?  
A váz valószínűleg hanyatt fekvő, nyújtott helyzetben feküdt. A sírgödör hosszúkás aknasír volt.

*Melléklete:*

1. Az állkapocs előtt volt 1 db kerek átmetszetű, nyitott, egymás mellé hajló végű bronz huzal-karika. M.: 1,5×1,3 cm, hv.: 0,15 cm. SzBM ltsz. 61.5.47. (13. tábla 5)

**29. sír (1961. november 16.) (13. tábla 6)**

Gyermek. Csv. h.: ?, t.: Ny–K 260°, sm.: 70 cm, sh.: ?, ssz.: ?  
A váz hanyatt fekvő, nyújtott helyzetű volt, a jobb alkarcsontok végei és a kézcsontok valószínűleg a medencén helyezkedtek el. A sírgödör hosszúkás aknasír volt.

*Mellékletei:*

- 1–3. A bal combcsont felső végének belső oldalán, két ujjon volt összesen 3 db bronz pántgyűrű.
1. 1 db félköríves átmetszetű, nyitott, egymásra hajló végű bronz pántgyűrű. M.: 2,2×2,1 cm, sz.: 0,41 cm. SzBM ltsz. 61.5.48. (13. tábla 7)
2. 1 db félköríves átmetszetű, nyitott végű bronz pántgyűrű. M.: 2,2×2,1 cm, sz.: 0,6 cm. SzBM ltsz. 61.5.48. (13. tábla 8)
3. 1 db félköríves átmetszetű, nyitott végű bronz pántgyűrű. M.: 2,1×2 cm. SzBM ltsz. 61.5.48. Örzési helye ismeretlen.

**30. sír (1961. november 16.) (13. tábla 9)**

Nő (?). Csv. h.: 155 cm, t.: Ny–K 246°, sm.: 80 cm, sh.: 195 cm, ssz.: 65 cm.

A váz hanyatt fekvő, nyújtott helyzetű volt. A koponya balra fordult, a bal alkarcsontok a felkarcsontra merőlegesen, míg a jobbé a felkarcsonttal hegyes szöveget bezárva feküdtek, a kézcsontok így a szegycsonton voltak. A sírgödör hosszúkás aknasír volt.

*Melléklete:* nem volt.

**31. sír (1961. november 16.) (13. tábla 10)**

Férfi. Csv. h.: kb. 165 cm, t.: Ny–K 240°, sm.: 80 cm, sh.: ?, ssz.: ?

A váz hanyatt fekvő, nyújtott helyzetű volt. Mindkét alkarcsont a medencén és az alsó csigolyákon feküdt egymást keresztezve, a jobb volt felül. A sírgödör hosszúkás aknasír volt. Bolygatott: feltehetően árokásás miatt mozdultak ki a lábszárak csontjai.

*Melléklete:* nem volt.

**32. sír (1961. november 16.) (13. tábla 11)**

Neme bizonytalan, felnőtt. Csv. h.: 155 cm, t.: Ny–K 250°, sm.: 90 cm, sh.: 185 cm, ssz.: 65 cm.

A váz hanyatt fekvő, nyújtott helyzetű volt. A koponya balra fordult, a jobb alkarcsontok végei és a kézcsontok a medencén voltak. A sírgödör hosszúkás aknasír volt.

*Melléklete:* nem volt.

**33. sír (1961. november 17.) (13. tábla 12)**

Nő. Csv. h.: 155 cm, t.: Ny–K 260°, sm.: 60 cm, sh.: 180 cm, ssz.: 50 cm.

A váz hanyatt fekvő, nyújtott helyzetű volt, mindkét alkarcsont végei és a kézcsontok a medencén voltak. A sírgödör hosszúkás aknasír volt. Bolygatott: állatjárások mozdították ki a vázcsontjainak egy részét.

*Melléklete:* nem volt.

**34. sír (1961. november 17.) (14. tábla 1)**

Férfi. Csv. h.: 168 cm, t.: Ny–K 260°, sm.: 95 cm, sh.: ?, ssz.: ?

A váz hanyatt fekvő, nyújtott helyzetű volt, a koponya balra fordult. A sírgödör hosszúkás aknasír volt. Bolygatott: a sír felső részét faültetés során semmisítették meg.

*Melléklete:* nem volt.

**35. sír (1961. november 17.) (14. tábla 2)**

Férfi (?). Csv. h.: 165 cm, t.: Ny–K 260°, sm.: 100 cm, sh.: 180 cm, ssz.: 65 cm.

A váz hanyatt fekvő, nyújtott helyzetű volt, a koponya jobbra fordult. A sírgödör hosszúkás aknasír volt. Bolygatott: a felsőtest csontjainak egy részét állatjárás mozdította ki.

*Melléklete:* nem volt.

**36. sír (1961. november 17.) (14. tábla 3)**

Neme bizonytalan, felnőtt. Csv. h.: 140 cm, t.: DNy-ÉK 230°, sm.: 100 cm, sh.: 190 cm, ssz.: 70 cm.

A váz hanyatt fekvő, nyújtott helyzetű volt, a jobb alkarcsontok végei és a kézcsontok a medencén voltak. A sírgödör hosszúkás aknasír volt. Bolygatott: a váz csontjainak egy részét állatjárasok mozdították ki.

*Mellékletei:*

1. A jobb kéz gyűrűs (?) ujjának egyik percén volt 1 db félköríves átmetszetű, nyitott, egymás mellé hajló végű bronz pántgyűrű. M.: 2,1×2,1 cm. sz.: 0,27 cm. SzBM ltsz. 61.5.49. (14. tábla 4)
2. A bal combcsont alsó végének külső oldalán, a bal kéz egy kimozdult ujjcsontján volt 1 db lapos téglalap átmetszetű, nyitott, egymásra hajló végű bronz pántgyűrű. M.: 2,1×1,9 cm, sz.: 0,5 cm. SzBM ltsz. 61.5.49. (14. tábla 5)

**37. sír (1961. november 17.) (14. tábla 6)**

Neme bizonytalan, felnőtt. Csv. h.: 138 cm, t.: Ny-K 255°, sm.: 100 cm, sh.: ?, ssz.: ?

A váz hanyatt fekvő, nyújtott helyzetű volt. A sírgödör hosszúkás aknasír volt. Bolygatott: gyökérzet pusztította el a mellkas csontjait és a medencét.

*Mellékletei:*

1–3. A koponya csontjai között és a koponya alatt voltak az alábbi tárgyak.

1. 1 db kerek átmetszetű, nyitott, kissé egymásra hajló végű bronz huzalkarika. M.: 2,1×1,5 cm, hv.: 0,13 cm. SzBM ltsz. 61.5.50. (14. tábla 7)
2. 1 db félköríves átmetszetű, nyitott, egymás mellé hajló végű bronz pántgyűrű. M.: 2,2×2,1 cm, sz.: 0,28 cm. SzBM ltsz. 61.5.50. (14. tábla 8)
3. 1 db félköríves átmetszetű, hiányos bronz pántgyűrű. Átm.: kb. 1,8 cm, sz.: 0,29 cm. SzBM ltsz. 61.5.50. (14. tábla 9)

**38. sír (1968. október 3–9.)**

Neme, kora bizonytalan. Csv. h.: 138 cm, t.: DNy-ÉK 248°, sm.: kb. 26 cm, sh.: ?, ssz.: ?

A váz hanyatt fekvő, nyújtott helyzetű volt. A sírgödör hosszúkás aknasír volt.

*Melléklete:* nem volt.

**39. sír (1968. október 3–9.)**

Neme bizonytalan, ad. korú. Csv. h.: 141 cm, t.: Ny-K 258°, sm.: 70 cm, sh.: ?, ssz.: ?

A váz hanyatt fekvő, nyújtott helyzetű volt, a bal alkarcsontok végei és a kézcsontok a medencén voltak. A sírgödör hosszúkás aknasír volt.

*Melléklete:* nem volt.

**40. sír (1968. október 3–9.)**

Neme bizonytalan, felnőtt. Csv. h.: ?, t.: Ny–K 248°, sm.: 66–70 cm, sh.: ?, ssz.: ?

A váz hanyatt fekvő, nyújtott helyzetű volt, a bal alkarcsontok végei és a kézcsontok a medencén voltak. A sírgödör hosszúkás aknasír volt. Bolygatott: a lábszárcsontok hiányoztak.

*Melléklete:* nem volt.

**41. sír (1968. október 3–9.)**

Neme, kora bizonytalan. Csv. h.: ?, t.: Ny–K 253°, sm.: 132 cm, sh.: ?, ssz.: ?

A váz hanyatt fekvő, nyújtott helyzetű volt. A sírgödör hosszúkás aknasír volt.

*Melléklete:* nem volt.

**42. sír (1968. október 3–9.)**

Gyermek. Csv. h.: ?, t.: ?, sm.: 110 cm, sh.: ?, ssz.: ?

*Melléklete:* nem volt.

**43. sír (1968. október 3–9.)**

Gyermek. Csv. h.: ?, t.: ?, sm.: 75 cm, sh.: ?, ssz.: ?

A váz hanyatt fekvő, nyújtott helyzetű volt. A sírgödör hosszúkás aknasír volt.

*Melléklete:*

1. A koponyától északnyugatra, kb. 30–40 cm-re volt 1 db lapos téglalap átmetszetű bronzkari-ka. Átm.: 1,7 cm. SzBM ltsz. 78.82.1. (14. tábla 10)

**44. sír (1968. október 3–9.)**

A váz a lábszárcsontjai kivételével a konyhakert kerítése alá nyúlt, ezért nem volt feltárható.

**45. sír**

Feltáratlanul maradt a kertkapu alatt.

**46. sír**

Feltáratlanul maradt a kertkapu alatt.

*Szórványleletek:*

1. A konyhakertben lévő vízvezető árok kialakításakor előkerült sírból származik 1 db kerek átmetszetű bronzhuzalból készült, ellapított S-végű karika. M.: 2,3×1,9 cm, hv.: 0,26 cm, Ssz.: 0,45 cm. SzBM ltsz. 61.5.1. (14. tábla 13)
2. 1 db kerek átmetszetű, nyitott végű karika. Őrzési helye ismeretlen.
3. Valószínűleg 1968-ban, a szonda déli részén került elő 1 db sötétkék színű, lapított gömb alakú, oldalán vörös színű rátét hullámvonallal díszített, áttetsző üvegyöngy. M.: 1,7×0,5 cm. SzBM ltsz. 79.64.1. (14. tábla 12)

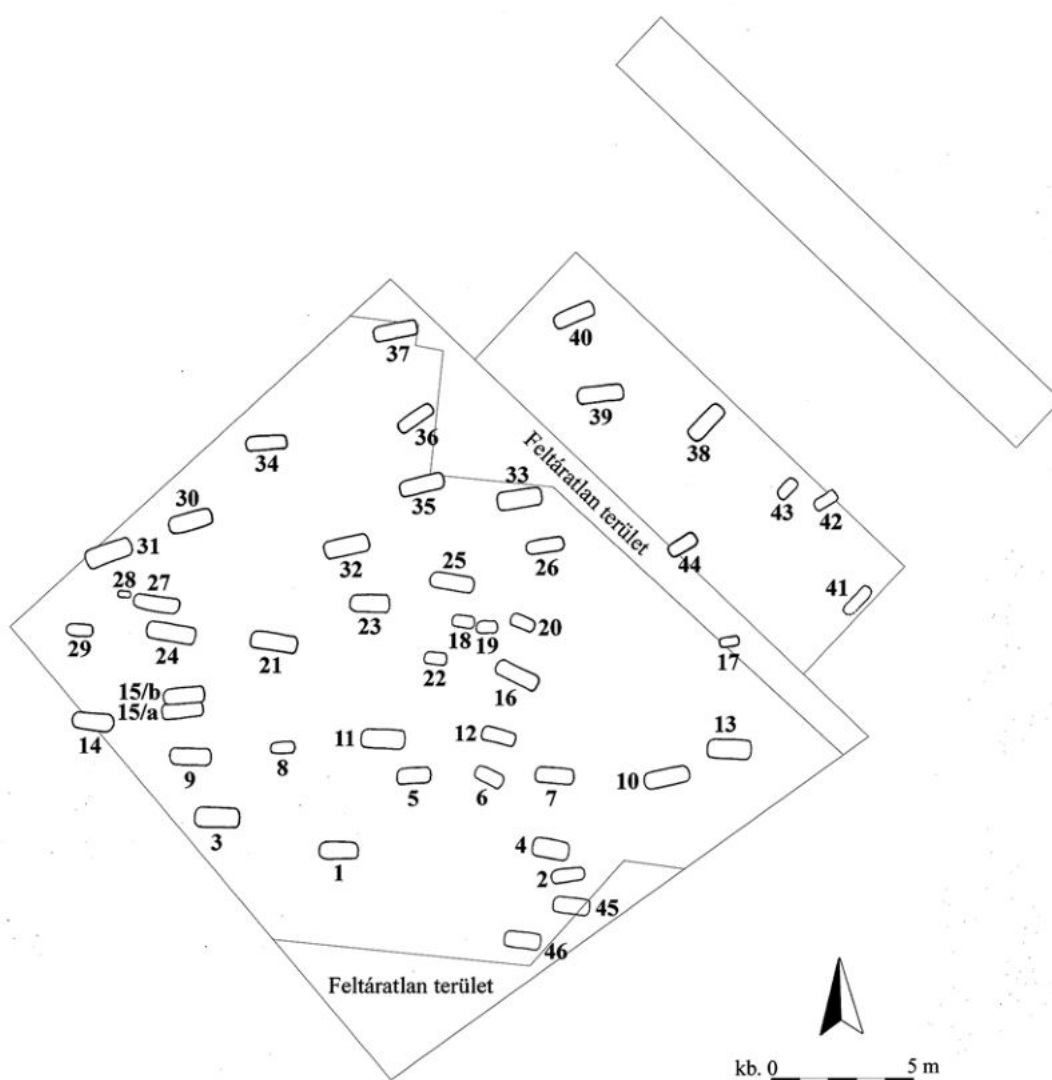

13. kép. Letkés-Iskola, a feltárt terület

4. 1968-ban a szonda déli részén került elő 1 db füles bronzcsengő. M.: 2,8×1,6 cm. SzBM ltsz. 78.82.2.<sup>75</sup> Őrzési helye ismeretlen. (14. tábla 11)
5. Az iskola melléképületének alapozásakor megtalált sírok egyikéből származik 1 db karperec. Őrzési helye ismeretlen.
6. 1 db kerek átmetszetű, nyitott, hegyesedő végű huzalgyűrű. Őrzési helye ismeretlen.
7. 1 db agyagedény töredéke. Őrzési helye ismeretlen.

## ÉRTÉKELÉS

A Letkési-patak irányába ereszkedő enyhe domboldalon lévő temető a feltárássra kijelölt területen túl is folytatódott, a domb legmagasabb pontja épp a konyhakerttel szomszédos telken található. Ugyanakkor a terület beépítettsége, illetve növényzettel való fedettsége miatt csak korlátozottan volt lehetőség a feltárássra.<sup>76</sup> A kerttől keleti irányban megnyitott II. számú szondában már nem kerültek elő temetkezések, így ebben az irányban a temető nagyrészt lehatároltnak tekinthető,<sup>77</sup> legfeljebb néhány sír maradhatott a megnyitott felületek közti földben. A többi oldal irányába azonban bizonyára folytatódik.<sup>78</sup> A 44. sír a konyhakert kerítése alá be-nyúlva maradt feltáratlanul, s mivel a kertbe egyetlen bejárat volt csupán, ezért egy további sír az ajtó alatt is feltáratlan maradt (45.). Éry Kinga eredeti temetőtérképén még egy sír szerepel a kapu nyugati oszlopa mellett (46.), amelyet a fenti okok miatt ugyancsak nem bontottak ki.<sup>79</sup> Összesen tehát 46 sírt figyeltek meg, amihez hozzászámolhatjuk az iskolaépület alapozásakor előkerült 3-5 sírt, a faültetés során megtalált és a vízelvezető árok kiásásakor fellelt 1-1 további sírt, vagyis így összesen több mint 50 sírről van információnk (13. kép).

Az eltemetettek nemi és életkori adatait illetően a bizonytalan esetek mellett 15 gyermek (2., 5., 6., 8., 17., 18., 19., 20., 22., 23., 26., 28., 29., 42., 43.), 6 nő (7., 9., 12., 15/a, 30., 33.), 11 férfi vagy feltehetően férfi (10., 11., 15/b, 16., 21., 24., 25., 27., 31., 34., 35.), 10 ismeretlen nemű, de már felnőtt korú (1., 3., 4., 13., 14., 32., 36., 37., 39., 40.) és 5 ismeretlen nemű és életkorú személy (38., 41., 44., 45., 46.) sírja van dokumentva. A temetőben nem figyelhetők meg markánsan elkülönülő csoportok az eltemetettek nemi és életkori adatai alapján. A temető 19 sírja (1., 4., 5., 6., 7., 9., 11., 15/b, 16., 18., 20., 21., 23., 25., 28., 29., 36., 37., 43.) tartalmazott valamilyen maradandó anyagú mellékletet (14. kép).

A sírgödörök az ismert esetekben egyszerű aknasírok voltak, mivel azonban a konyhakertet 1959-ben elplanírozták, a humuszréteget helyenként feltöltötték, másutt pedig letermelték,<sup>80</sup>

<sup>75</sup> Az ásatási napló nem említi a leletet, a publikáció (Bakay 1978, 127) viszont a 43. sírből származóként jelzi.

<sup>76</sup> MNM R. A. ltsz. IX.531/1961.

<sup>77</sup> Bakay 1978, 127.

<sup>78</sup> Bakay 1978, 121.

<sup>79</sup> MRT 9, 16/5. Térképem az első feltárási periódus temetőtérképe és a publikációban (Bakay 1978, 122, 7. térkép) megjelent térkép alapján készült.

<sup>80</sup> MNM R. A. ltsz. IX.531/1961.



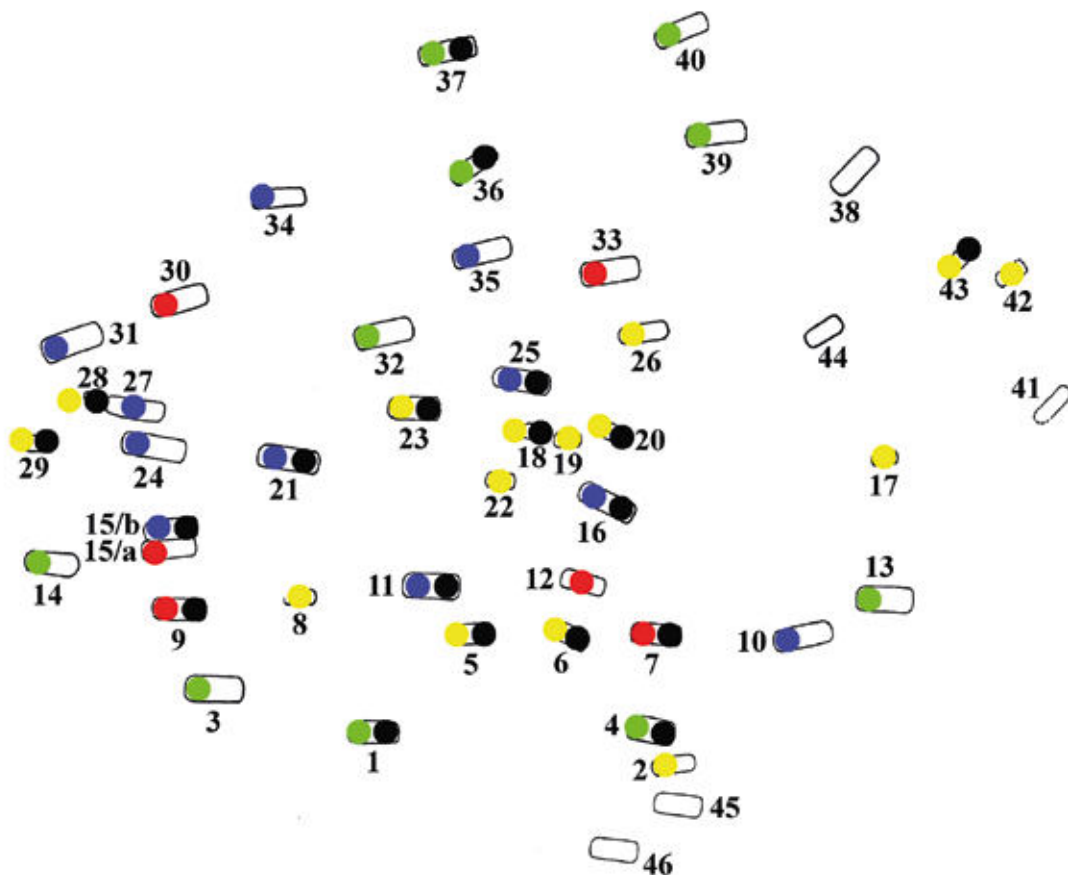

14. kép. Letkés-Iskola, az eltemetettek nemi és életkori megoszlása. Nő (●), férfi (●), gyermek (●), ismeretlen nemű felnőtt (●). Mellékleteket tartalmazó sírok (●)

így a sírok mélységét csupán hozzávetőlegesen ismerjük. A 15/a-b) sír halottait közös sírgödörbe, de nem azonos időben temették el. Először a 15/a számú személyt helyezték a sírba, majd valamivel később 10 cm-rel magasabban a másikat.<sup>81</sup> Koporsó vagy egyéb épített szerkezet nyomait nem találták a sírokban. A 11. sírban egy nagyobb terméskő volt.

Az elhunytakat a korszakban általános hanyatt fekvő, nyújtott helyzetben temették el. Mindkét alkar ágyéki (2., 4., 5., 9., 15/a, 16., 27., 31., 33.) elhelyezése mellett a jobb (1., 29., 32., 36.) vagy a bal (10., 24., 39., 40.) hasonló helyzete is megfigyelhető a másik kar nyújtott helyzete mellett. Mindkét alkar erőteljesebb hastájéki/alsó mellkasi fektetése 3 sírban látható (3., 12., 25.). A bal alkar hastájéki/alsó mellkasi, míg a jobb felső mellkasra hajlítását 1 temetés során hajtották végre (30.). A jobb kar könyökben behajlított, de a test csontjai mellett fekvő helyzete ugyancsak 1 sírnál volt megfigyelhető (8.). A feltárás során egy gyermeknél találták meg térdben behajlított fekvésben a lábak csontjait (23.). Megfigyelhetően ritkább volt a gyermekek karjainak behajlítása,

81 Bakay 1978, 123.; MNM R. A. ltsz. XIX.531/1961.

bár csontjaik gyenge megtartása vagy az információhiány ezt a képet természetesen befolyásolja. Nők esetében háromszor dokumentálták mindkét alkar ágyéki (9., 15/a, 33.), egy esetben pedig hastájéki/alsó mellkasi (12.) fekvését. Férfiaknál 3 adat van mindkét kar ágyéki (16., 27., 31.), 2 a bal alkar ágyéki (10., 24.) és 1 mindkét alkar hastájéki/alsó mellkasi (25.) fektetéséről. Az utóbbit a temető középészén lévő sírokból ismerjük, míg a bal alkar ágyéki helyzetét a szélén feltárt sírokból. Tájékozásuk a Ny-K-i irányhoz igazodott, 2 esetben attól D-felé eltérően (36., 38.).

A fejékszerek között mindössze 1 db S-végű karika van, sajnos az is egy feldúlt sírból származik, 1 db pödrött végű karika pedig az 5. számú temetkezésből; ez utóbbit egy fejékszereként viselt pántgyűrűvel együtt használták. A többség azonban sima, nyitott végű huzalkarika volt, melyek egymagukban a fej bal oldalán (9.), talán nyakba akasztott viseleti módját sem teljesen elvetve az állkapocs előtt (28.) vagy párban a fej két oldalán (4., 16.) való viselésről tanúskodnak. 2-2 db ékszer volt a fej két oldalán a 7. sírban 3 db huzalkarika mellett 1 db pántgyűrűvel kiegészítve. 1 db huzalkarika mellett pedig 2 db gyűrű volt a 37. sírban a váz koponyájánál. Mivel gyermek számára feltehetően nagy lett volna, ezért talán kimozdult fejékszert láthatunk a 23. sír pántgyűrűjében is, amely a sír huzalkarikájával együtt lehetett egy – a temetéshez összeállított (?) – ékszerkombináció. Ritka leletek a zöld szemes és egyszínű lapított gömb alakú, fekete gyöngyök, amelyek a 6. sírből származnak. Ugyancsak fekete színű, csonka kúp alakú, zöld spirálmintás gyöngy volt a 18. számú gyermeksírban az egyetlen melléklet. Hasonló hengeres, spirálmintás példány ráhúzott pántgyűrűvel a 20. sírből került elő. 1 db kék színű, vörös hullámvonalal díszített, lapított gömb alakú üvegyöngy pedig a szórványleletek között van. Talán egy gyermek melléklete volt a szórvány bronzcsengő. Nagyszámú karperec volt megfigyelhető az 5. számú sírban, ahol a gyermek összesen 5 db-ot kapott, ezek egy részét utólag igazították a méretére. 2-2 db volt a 4. és a 9. sírban, míg 1 db a 6. számú temetkezésben. Típusaik szerint 1 db kettősen csavart bronzhuzalból készült, hurkos-kampós végű volt párban 1 db nyitott végű huzalkarpereccel (4.), amely utóbbi a leggyakoribb változat. Párban volt a 9. sírban, míg 4 db hasonló volt 1 db háromrét hajlított huzalból csavart változattal kiegészítve az 5. sírban. Ugyancsak háromrét hajlított, hurkos-kampós záródású csavart karperec volt a 6. sírban is, míg a szórvány darab típusa sajnos ismeretlen. Gyűrűk 13 sírből kerültek elő, 1 és 3 közti darabszámban, köztük huzal- (1., 4., 9., szórvány), pánt- (1., 5., 6., 7., 16., 23., 25., 29., 36., 37.) és karikagyűrűk (1., 4., 5., 20.) egyaránt megtalálhatók. Esetenként díszítve is előfordultak, mint 1-1 farkasfogmintás pánt (6., 25.) vagy 1 hárombordás karikagyűrű (5.). Ritka lelet egy ólom karikagyűrű (20.), 1 db kisebb pántgyűrű/pántkarika pedig a 20. sír gyöngyére volt húzva. Többször megfigyelhető a pántgyűrűk használata fejékszereként (5., 7., 37.)

Fém ruhadíszek nem kerültek elő a temetőből, de a 21. sírba temetett férfi ruháját – valószínűleg a felsőtest magasságában – 3 db bronzgomb zárta.

Használati és munkaeszközként kés egyedül a 15/b jelű férfisírban volt, ahol azt a derék jobb oldalára, talán az övhöz kapcsolva helyezték el.

A nyílveszőkkel kapcsolatban kétféle eljárás figyelhető meg: egyrészt a lábszárakhoz, hegyükkel a lábfejek irányába fektették őket – 3-3 db-ot az 1. és a 11. sírban –, illetve 2 db-ot a jobb alkarra helyezve, hegyükkel a fej irányában (16.).



15. kép. Letkés-Iskola. Fegyverek (●), lószerszámok (●), karperecek (●), gyűrűk (●), gyöngyök (●), huzalkarikák (●) a temetőben

Jelképes lovas temetkezés a 21. sírban volt megfigyelhető, ahol a körte alakú kengyelpár és a hevedercsat alapján a nyeret az elhunyt lábaira fektethették, s hasonlóan járhattak el a zablát is tartalmazó kantárral (12. kép).

A fegyveres sírok, kiegészítve a lószerszámos temetkezéssel, a gyöngyökhöz hasonlóan a temető középső részében találhatók. A karpereces temetkezéseket csak a temető déli szélén láthatjuk, ezzel szemben a gyűrűk a temető egész területén megtalálhatók voltak (15. kép).

A temető keltezéséhez korabeli érme sajnos nem nyújt támpontot, így azt csak az előkerült tárgytípusok alapján kísérelhetjük meg. Érdeemes megemlíteni, hogy mindössze 1 db S- és 1 db pödrött végű karikát dokumentáltak. Mivel a környék temetőiben az S-végű karikák megtalálhatók, így ennél a közösségnél a csaknem teljes hiányuk feltehetően nem anyagi vagy szokásbeli, hanem kronológiai okokkal magyarázható, vagyis a temetkezés az elterjedésük előtt lezárult.

## 6. LETKÉS – TÉGLAÉGETŐ I.

### BEVEZETÉS

1965 augusztusában Balázs Vilmos, az MTA-RI munkatársa terepbejárás során az Ipolytölgyes és Letkés között található Tégláégető nevű alacsonyabb domb területén, egy ott nyitott homokbánya omló falában emberi koponyatöredékeket és 2 db bronz karperecet talált. A leletek előkerülésének hatására 1965. szeptember 27-én Bakay Kornél szállt ki a területre, aki azonosította a temető helyét a homokbánya déli részén, ahol az elsőként előkerült sír mellett október 13-ig tartó kutatása során további 10 temetkezést dokumentált (1–11. sír).<sup>82</sup> A feltárás 1966. szeptember 1–23. között folytatódott, ekkor további 37 sírt bontottak ki (12–48. sír).<sup>83</sup> Az 1967. szeptember 4. és október 4. között folytatott munkában részt vett Kiszely István antropológus és Igor Hrubec régész is, ekkor további 26 sír került elő, amivel a sírszám 74-re emelkedett (49–74. sír).<sup>84</sup> A kutatást 1968. szeptember 9. és október 5. között fejezték be a 75–91. számú temetkezések feltárásával.<sup>85</sup> A régészeti és az antropológiai leletanyag a szobi Börzsöny Múzeumban található.

### SÍRLEÍRÁSOK

#### 1. sír (1965 augusztus, 1965. szeptember 27. – október 13.)

Nő, 30–50 éves. Csv. h.: ?, t.: ?, sm.: 64 cm, sh.: ?, szs.: ?

Bolygatott: a sírt homokkitermelés során dúlták fel.

#### *Mellékletei:*

- 1 db kerek átmetszetű, nyitott, kissé egymás mellé hajló végű bronz huzalkarperec. M.: 6,9×6,8 cm, hv.: 0,32 cm. SzBM ltsz. 78.46.2. (15. tábla 1)
- 1 db háromrét hajlított bronzhuzalból csavart, hurkos-kampós végű karperec. M.: 6,6×6,2 cm, hv.: 0,3 cm. SzBM ltsz. 78.46.1. (15. tábla 2)

82 Bakay 1966.; MNM R. A. ltsz. XXI.354/1965.

83 Bakay 1966a.; MNM R. A. ltsz. XXI.275/1966.

84 MNM R. A. ltsz. XI.206/1968. Az ásatási naplóval szemben a feltárás összefoglaló jelentésében valószínűleg elírásból fakadóan 27 sír feltárása (49–75. sír) szerepel (Bakay 1968).

85 Bakay 1966.; 1966a.; 1975, 24.; 1978, 59. MNM R. A. ltsz. XII.136/1969. A feltárás záró dátumaként esetenként az 1969. vagy az 1971. év is felbukkan az egyes tanulmányokban, azonban az ásatási napló 1968. október 5-én a 91. sír leírásával zárul (MNM R. A. ltsz. XII.136/1969). Ezért bizonyára ezt kell elfogadnunk a feltárás befejezésének, amit erősít az is, hogy a Letkés-Szentmártonon feltárt templom körüli temetőnél is 1965–68. között szerepel annak kutatása (Bakay 1970.).

3. 1 db háromrét hajlított bronzhuzalból csavart, ismeretlen záródású karperec. M.: 8×6,5 cm, hv.: 0,3 cm. SzBM ltsz. 78.46.1. (15. tábla 3)
4. 1 db kerek átmetszetű bronzhuzalból készült, nyitott, egymás mellé hajló végű karika. M.: 2,1×1,9 cm, hv.: 0,18 cm. SzBM ltsz. 78.46.3. (15. tábla 4)

*Megjegyzés:* az egyik kulcscsonton zöld színű bronzpatina volt látható.

**2. sír (1965. szeptember 27. – október 13.)**

Gyermek, 5–10 éves. Csv. h.: 110 cm, t.: Ny–K 292°, sm.: 75 cm, sh.: ?, ssz.: ?

A váz hanyatt fekvő, nyújtott helyzetű volt, a jobb alkarcsontok végei és a kézcsontok a medencén voltak. A sírgödör hosszúkás aknasír volt.

*Melléklete:* nem volt.

**3. sír (1965. szeptember 27. – október 13.) (15. tábla 5)**

Neme bizonytalan, felnőtt. Csv. h.: 142 cm, t.: Ny–K 280°, sm.: 89 cm, sh.: ?, ssz.: ?

A váz hanyatt fekvő, nyújtott helyzetű volt, a koponya jobbra fordult. A koponya felett 20 cm-rel 1 db kő, jobbra és balra pedig további 1-1 db feküdt. Bolygatott: állatjárás mozdította ki a jobb alkar csontjait.

*Mellékletei:*

1. A koponyától 4 cm-re északi irányban volt 1 db kerek átmetszetű ezüsthuzalból készült, ellapított S-végű karika. M.: 1,7×1,7 cm, hv.: 0,26 cm, Ssz.: 0,55 cm. SzBM ltsz. 78.47.1. (15. tábla 6)
2. A mellkas csontjainak középső részén volt 1 db sötét színű, henger alakú, aranyfóliás opak üvegyöngy. Átm.: 0,7 cm. SzBM ltsz. 78.47.2. (15. tábla 7)

**4. sír (1965. szeptember 27. – október 13.) (15. tábla 8)**

Neme bizonytalan, felnőtt. Csv. h.: 155 cm, t.: Ny–K 280°, sm.: 109 cm, sh.: 190 cm, ssz.: 74 cm.

A váz hanyatt fekvő, nyújtott helyzetű volt. A koponya jobbra fordult, a bal alkarcsontok végei és a kézcsontok a medencén voltak. A koponya mellett és a bal felkarcsont felett, a váz szintjénél magasabban, a sírfenéktől kb. 25–30 cm-re volt 2 db kő.

*Mellékletei:*

1–2. A koponya két oldalán volt 1-1 db S-végű karika.

1. 1 db kerek átmetszetű bronzhuzalból készült, ellapított, zárt S-végű karika. M.: 2×1,6 cm, hv.: 0,2 cm, Ssz.: 0,5 cm. SzBM ltsz. 78.48.1. (15. tábla 9)
2. 1 db kerek átmetszetű bronzhuzalból készült, ellapított, spirális S-végű karika. M.: 2,1×1,8 cm, hv.: 0,26 cm, Ssz.: 0,51 cm. SzBM ltsz. 78.48.1. (15. tábla 10)

3. A jobb kéz egyik ujjpercén volt 1 db rombusz átmetszetű, nyitott, hegyesedő, egymás mellé hajló végű bronz huzalgűrű. M.: 2,5×2,2 cm, hv.: 0,3×0,3 cm. SzBM ltsz. 78.48.2. (15. tábla 11)

*Megjegyzés:* a bal oldali csecsnyúlványon zöld színű patina volt megfigyelhető.

**5. sír (1965. szeptember 27. – október 13.) (16. tábla 1)**

Nő, 40–50 éves. Csv. h.: 143 cm, t.: Ny–K 292°, sm.: 85 cm, sh.: ?, ssz.: ?

A váz hanyatt fekvő, nyújtott helyzetű volt, a koponya balra fordult.

*Mellékletei:*

1. A jobb állcsúcsnál volt 1 db kerek átmetszetű bronzhuzalból készült, ellapított, spirális S-végű karika. M.: 1,5×1,2 cm, hv.: 0,26 cm, Ssz.: 0,51 cm. SzBM ltsz. 78.49.2. (16. tábla 2)
2. A bal kéz gyűrűsujjának egyik percén volt 1 db kissé dudorosán öntött bronz karikagyűrű. Átm.: 2,1 cm, sz.: 0,38 cm. SzBM ltsz. 78.49.1. (16. tábla 3)
3. A jobb kéz középső ujjának egyik percén volt 1 db félköríves átmetszetű, rovátkolást utánzóan öntött bronz karikagyűrű. Átm.: 2,1 cm, sz.: 0,35 cm. SzBM ltsz. 78.49.1. (16. tábla 4)

**6. sír (1965. szeptember 27. – október 13.) (16. tábla 5)**

Férfi, 40–50 év körüli. Csv. h.: 168 cm, t.: Ny–K 280°, sm.: 87 cm, sh.: ?, ssz.: ?

A váz hanyatt fekvő, nyújtott helyzetű volt, a koponya balra fordult. A jobb combcsont külső oldalán, a sír aljánál 10 cm-rel magasabban volt 1 db kő.

*Melléklete:* nem volt.

**7. sír (1965. szeptember 27. – október 13.) (16. tábla 6)**

Neme bizonytalan, felnőtt. Csv. h.: 157 cm, t.: Ny–K 275°, sm.: 91 cm, sh.: ?, ssz.: ?

A váz hanyatt fekvő, nyújtott helyzetű volt, a koponya jobbra fordult. Bolygatott: állatjárás mozdította ki a csontok egy részét.

*Melléklete:*

1. A bal oldali alsó bordáknál – talán az állatjárás következtében – volt 1 db félköríves átmetszetű, kissé szögletes ezüst karikagyűrű. M.: 2,1×2,1 cm, sz.: 0,29 cm. SzBM ltsz. 78.50.1. (16. tábla 7)

*Megjegyzés:* az egyik ujjpercen zöld színű patina volt megfigyelhető.

**8. sír (1965. szeptember 27. – október 13.) (16. tábla 8)**

Neme bizonytalan, felnőtt. Csv. h.: 160 cm, t.: Ny–K 292°, sm.: 79 cm, sh.: ?, ssz.: ?

A váz hanyatt fekvő, nyújtott helyzetű volt. A koponya jobbra fordult, a bal alkarcsontok végei és a kézcsontok a medence szélén voltak.

*Melléklete:* nem volt.

**9. sír (1965. szeptember 27. – október 13.) (16. tábla 9)**

Nő, 25–30 éves. Csv. h.: 144 cm, t.: K–Ny 110°, sm.: 66 cm, sh.: ?, ssz.: ?

A váz hanyatt fekvő, nyújtott helyzetű volt, a koponya jobbra fordult. A sírgödör hosszúkás aknasír volt.

*Melléklete:* nem volt.

**10., 10/a sír (1965. szeptember 27. – október 13.) (16. tábla 10)**

Kettős sír: férfi (10.) és 4–5 éves gyermek (10/a). Csv. h.: 159, ill. ? cm, t.: ÉNy–DK 308°, ill. D–É, sm.: 70 cm, sh.: ?, ssz.: ?

A férfváz hanyatt fekvő, nyújtott helyzetű volt. A koponya jobbra fordult, a jobb alkarcsontok végei és a kézcsontok a medencén voltak. A sírfenéknél 20 cm-rel magasabban, a férfváz koponyája mellett volt 1 db kő. A férfváz bal lábfejének csontjaitól 15 cm-re É-i irányban feküdt a gyermek hanyatt fekvő, nyújtott helyzetű váza.

*Mellékletük:* nem volt.

**11. sír (1965. szeptember 27. – október 13.) (17. tábla 1)**

Nő, 25–55 éves. Csv. h.: 169 cm, t.: Ny–K 280°, sm.: 78 cm, sh.: ?, ssz.: ?

A váz hanyatt fekvő, nyújtott helyzetű volt, a koponya jobbra fordult. A szegycsonton volt 1 db nagyobb kő.

*Melléklete:* nem volt.

**12. sír (1966. szeptember 1–23.) (17. tábla 2)**

Nő, 30–50 éves. Csv. h.: 110 cm, t.: Ny–K 286°, sm.: 67 cm, sh.: ?, ssz.: ?

A váz hanyatt fekvő, nyújtott helyzetű volt, a koponya balra fordult. Bolygatott: állatjárás következtében a váz csontjainak egy része kimozdult.

*Melléklete:*

1. A bal lábfej csontjaitól 23 cm-re volt 1 db szürkésbarna színű, homokkal soványított, bekarcolt hullám- és vonalköteggel díszített korongolt agyagedény több töredéke. M.: 9×6,9 cm. SzBM ltsz. 78.51.1. (17. tábla 3)



**13. sír (1966. szeptember 1–23.) (17. tábla 4)**

Gyermek, 1–2 éves. Csv. h.: 40 cm, t.: Ny–K 292°, sm.: 64 cm, sh.: ?, ssz.: ?

A váz hanyatt fekvő, nyújtott helyzetű volt, a koponya a váz többi csontjánál magasabban feküdt.

*Melléklete:* nem volt.

**14. sír (1966. szeptember 1–23.)**

Gyermek, 5–12 éves. Csv. h.: 64 cm (a combcsontok alsó végéig), t.: ÉNy–DK 300°, sm.: 43–66 cm, sh.: ?, ssz.: ?

A váz hanyatt fekvő, nyújtott helyzetű volt. Bolygatott: a váz csontjainak egy része kimozdult vagy hiányzott.

*Melléklete:* nem volt.

**15. sír (1966. szeptember 1–23.) (17. tábla 5)**

Gyermek, 1–2 éves. Csv. h.: 56 cm, t.: Ny–K 292°, sm.: 33–42 cm, sh.: ?, ssz.: ?

A váz jobb oldalán fekvő, zsugorított helyzetű volt. A koponyán egy kő feküdt, melyet a temetés alkalmával a fej mögött helyezhettek el.<sup>86</sup>

*Melléklete:* nem volt.

**16. sír (1966. szeptember 1–23.) (17. tábla 6)**

Gyermek, 5–10 éves. Csv. h.: 115 cm, t.: Ny–K 297°, sm.: 55–71 cm, sh.: ?, ssz.: ?

A váz hanyatt fekvő, nyújtott helyzetű volt, a koponya balra fordult. Bolygatott: állatjárás mozdította ki a csontok egy részét.

*Melléklete:* nem volt.

**17. sír (1966. szeptember 1–23.) (17. tábla 7)**

Nő, 35–55 éves. Csv. h.: 159 cm, t.: Ny–K 292°, sm.: 37–67 cm, sh.: ?, ssz.: ?

A váz hanyatt fekvő, nyújtott helyzetű volt. A koponya balra fordult, a jobb láb csontjai térdben kissé behajlított helyzetben voltak.

<sup>86</sup> MNM R. A. Itsz. XII.192/1967.

*Mellékletei:*

1. A patinanyomok alapján a jobb járomcsontnál volt 1 db kerek átmetszetű bronzhuzalból készült, nyitott, egyik végén elhegyesedő karika. M.: 2×1,6 cm, hv.: 0,23 cm. SzBM ltsz. 78.52.2. (17. tábla 8)
2. A bal kéz középső ujjának második percén volt 1 db félköríves átmetszetű bronz karikagyűrű. Átm.: 2,2 cm, sz.: 0,5 cm. SzBM ltsz. 78.52.1. (17. tábla 9)

*Megjegyzés:* a jobb oldali járomcsonton zöld színű patina volt megfigyelhető.

**18. sír (1966. szeptember 1–23.) (18. tábla 1)**

Gyermek, 3–8 éves. Csv. h.: 95 cm, t.: Ny–K 297°, sm.: 52–63 cm, sh.: ?, ssz.: ?

A váz hanyatt fekvő, nyújtott helyzetű volt. Bolygatott: állatjárás mozdította ki a felsőtest csontjait. A koponyától 40–45 cm-re Ny-i irányban, a bal láb csontjaitól pedig 40–50 cm-re É-ra 2–2 db kő feküdt egymás mellett, de a sírral való kapcsolatuk kérdéses.

*Mellékletei:*

- 1–4. A koponya alatt és a mellkas csontjain volt 3 db szürkésfekete és 1 db barnásszürke színű, henger és hordó alakú ezüsthóliás opak üvegyöngy. A legnagyobb m.: 1,3×1,1 cm. SzBM ltsz. 78.53.2. (18. tábla 2–5)
5. A bal combcsont mellett volt 1 db háromszög átmetszetű pengével, éléhez közelebb elhelyezkedő nyélnyújtvánnyal és ugyancsak éléhez közelebb csúcsba futóan záródó kovácsoltvas kés, amely hegyével a lábfej csontjai felé mutatott. M.: 13,5×1,8 cm. SzBM ltsz. 78.53.1. (18. tábla 6)

**19. sír (1966. szeptember 1–23.) (18. tábla 7)**

Gyermek, 4–5 éves. Csv. h.: 84 cm, t.: Ny–K 292°, sm.: 37 cm, sh.: ?, ssz.: ?

A váz hanyatt fekvő, nyújtott helyzetű volt, a koponya balra fordult. Bolygatott: állatjárás mozdította ki a csontok egy részét.

*Melléklete:*

1. A jobb alkarcsonatok középrészén volt 1 db kerek átmetszetű, nyitott, hegyesedő végű bronz huzalkarperec, végeivel lefelé mutató helyzetben. M.: 6×4,2 cm, hv.: 0,34 cm. SzBM ltsz. 78.54.1. (18. tábla 8)

**20. sír (1966. szeptember 1–23.) (18. tábla 9)**

Gyermek, 5–10 éves. Csv. h.: 85 cm, t.: Ny–K 242°, sm.: 18–28 cm, sh.: ?, ssz.: ?

A váz hanyatt fekvő, nyújtott helyzetű volt, a koponya balra fordult. A bal felkarcsont belső oldalán volt 1 db kavics. Bolygatott: a váz csontjainak egy része hiányzott, más részük pedig a bolygatás következtében kimozdult.

*Melléklete:* nem volt.

**21. sír (1966. szeptember 1–23.)**

Gyermek, 1–8 éves. Csv. h.: ?, t.: ÉNy–DK 232°, sm.: 48–54 cm, sh.: ?, ssz.: ?

A váz hanyatt fekvő, nyújtott helyzetű volt. Bolygatott: a csontok egy része kimozdult.

*Melléklete:*

1. A bal kar csontjainak belső oldalán, álló helyzetben volt 1 db tojás. SzBM ltsz. 78.56.1.

**22. sír (1966. szeptember 1–23.) (18. tábla 10)**

Férfi, 35–45 éves. Csv. h.: 157 cm, t.: DNy–ÉK 210°, sm.: 54–60 cm, sh.: ?, ssz.: ?

A váz hanyatt fekvő, nyújtott helyzetű volt, a koponya balra fordult.

*Melléklete:* nem volt.

*Megjegyzés:* a bal lábszárcsontok egy törés után torzultan forrtak össze, az illető sántított.

**23. sír (1966. szeptember 1–23.) (18. tábla 11)**

Nő, 30–60 éves. Csv. h.: 130 cm (a nyakcsigolyáig), t.: Ny–K 214°, sm.: 18–28 cm, sh.: ?, ssz.: ?

A váz hanyatt fekvő, nyújtott helyzetű volt. A jobb alkarcsontok végei és a kézcsontok a medencén feküdtek, a bal pedig könyökben ugyancsak behajlított helyzetben a medence alatt volt. Bolygatott: a szántás a csontok egy részét kimozdította.

*Melléklete:* nem volt.

**24–25. sír (1966. szeptember 1–23.) (19. tábla 1–2)**

Neme bizonytalan, felnőtt (25. sír) és gyermek (24. sír). Csv. h.: 168, ill. 44 cm, t.: Ny–K 292–292°, sm.: 55–66 cm, sh.: ?, ssz.: ?

A vázak hanyatt fekvő, nyújtott helyzetűek voltak. A sírgödör középrészén mélyebb aknasír volt. Bolygatott: mindkét váz csontjait rágcsálók mozdították ki. A felnőttváz bal alkarcsontjai alsó részének belső oldalán volt 1 db kavics.

*Mellékleteik:*

1. A felnőttváz koponyája felett volt 1 db kerek átmetszetű bronzhuzalból készült, ellapított, zárt S-végű karika. M.: 1,6×1,4 cm, hv.: 0,28 cm, Ssz.: 0,8 cm. SzBM ltsz. 78.57.2. (19. tábla 3)
2. A jobb szeméremcsont belső ívénel, másodlagos helyzetben feküdt 1 db kerek átmetszetű bronzhuzalból készült, ellapított, zárt S-végű karika. M.: 1,7×1,5 cm, hv.: 0,14 cm, Ssz.: 0,35 cm. SzBM ltsz. 78.57.1. (19. tábla 4)

*Megjegyzés:* részben a 30. sír felett helyezkedett el.

**26. sír (1966. szeptember 1–23.)**

Gyermek, 2–3 éves. Csv. h.: 38 cm, t.: Ny–K 275°, sm.: 48 cm, sh.: ?, ssz.: ?

A váz hanyatt fekvő, nyújtott helyzetű volt, a jobb alkarcsontok a felkarcsontra merőleges helyzetben a bordákon voltak.

*Melléklete:* nem volt.

**27. sír (1966. szeptember 1–23.)**

Neme bizonytalan, felnőtt. Csv. h.: ?, t.: DNy–ÉK 236°, sm.: 60 cm, sh.: ?, ssz.: ?

A váz hanyatt fekvő, nyújtott helyzetű volt. Bolygatott: szántás során a váz csontjainak nagy része kimozdult, csak a lábszárak csontjai maradtak meg in situ helyzetben.

*Melléklete:* nem volt.

**28. sír (1966. szeptember 1–23.) (19. tábla 5)**

Neme bizonytalan, felnőtt. Csv. h.: 154 cm, t.: Ny–K 280°, sm.: 95–115 cm, sh.: ?, ssz.: ?

A váz hanyatt fekvő, nyújtott helyzetű volt, a jobb láb csontjai térdben kissé behajlított helyzetben voltak.

*Melléklete:* nem volt.

**28/a sír (1966. szeptember 1–23.)<sup>87</sup>**

Gyermek, 5–10 éves. Csv. h.: ?, t.: ?, sm.: „, sh.: ?, ssz.: ?

Bolygatott.

*Melléklete:* nem volt.

**29. sír (1966. szeptember 1–23.) (19. tábla 6)**

Neme bizonytalan, felnőtt. Csv. h.: 160 cm, t.: Ny–K 292°, sm.: 104–130 cm, sh.: ?, ssz.: ?

A váz hanyatt fekvő, nyújtott helyzetű volt, a koponya balra fordult. A bal alkarcsontok felső részének külső oldalán és a bal láb csontjainak középrésze felett, a sír aljánál 35–40 cm-rel magasabban volt 1-1 db nagyobb kő.

*Melléklete:*

1. A bal kéz gyűrűsujjpercén volt 1 db hegyesedőre vagy lemezesre kalapált végű, kettősen csavart ezüst huzalgűrű. Átm.: kb. 2,4 cm, hv.: 0,4 cm. SzBM ltsz. 78.58.1. (19. tábla 7)

<sup>87</sup> A sírt csak a publikáció (Bakay 1978, 68) említi.

**30. sír (1966. szeptember 1–23.) (20. tábla 1)**

Nő, 20–45 éves. Csv. h.: 145 cm, t.: ÉNy–DK 297°, sm.: 69–73 cm, sh.: ?, ssz.: ?

A váz hanyatt fekvő, nyújtott helyzetű volt, a koponya kissé balra fordult. Bolygatott: állatjárás mozdította ki a kezek és lábfejek csontjait.

*Melléklete:*

1. A jobb csecsnyúlványtól 9 cm-re volt 1 db kerek átmetszetű bronzhuzalból készült, ellapított, zárt S-végű karika. Őrzési helye ismeretlen.

*Megjegyzés:* a jobb kézfej és a jobb láb csontjai felett helyezkedett el a 25. sír. A bal állcsúcson és az utolsó fogon fekete ezüst-, míg a jobb oldali csecsnyúlványon zöld színű patina volt látható.

**31. sír (1966. szeptember 1–23.) (19. tábla 8)**

Nő, 40–50 éves. Csv. h.: 147 cm, t.: ÉNy–DK 300°, sm.: 73 cm, sh.: ?, ssz.: ?

A váz hanyatt fekvő, nyújtott helyzetű volt, a koponya balra fordult. Bolygatott: állatjárás a váz csontjainak jelentős részét kimozdította.

*Mellékletei:*

- 1–5. Eredetileg a koponya jobb oldali csecsnyúlványánál volt 5 db S-végű karika, melyeket az állatjárás a jobb combcsont külső oldalára vitt el. Ezek az alábbi típusokba sorolhatók.
1. 1 db kerek átmetszetű ezüsthuzalból készült, ellapított, spirális S-végű karika. M.: 1,8×1,6 cm, hv.: 0,22 cm, Ssz.: 1 cm. SzBM ltsz. 78.59.1. (19. tábla 9)
2. 1 db kerek átmetszetű ezüsthuzalból készült, ellapított, spirális S-végű karika. M.: 1,7×1,5 cm, hv.: 0,22 cm, Ssz.: 0,9 cm. SzBM ltsz. 78.59.1. (19. tábla 10)
3. 1 db kerek átmetszetű ezüsthuzalból készült, ellapított S-végű karika. M.: 1,4×1,2 cm, hv.: 0,2 cm, Ssz.: 1 cm. SzBM ltsz. 78.59.2. (19. tábla 11)
4. 1 db kerek átmetszetű ezüsthuzalból készült, ellapított S-végű karika. M.: 1,7×1,5 cm, hv.: 0,25 cm, Ssz.: ? SzBM ltsz. 78.59.2. (19. tábla 12)
5. 1 db kerek átmetszetű ezüsthuzalból készült, ellapított S-végű karika. M.: 1,7×1,4 cm, hv.: 0,2 cm, Ssz.: ? SzBM ltsz. 78.59.2. (19. tábla 13)

*Megjegyzés:* a jobb és a bal csecsnyúlványon is zöld színű patina volt megfigyelhető.

**32. sír (1966. szeptember 1–23.) (20. tábla 2)**

Neme bizonytalan, felnőtt. Csv. h.: 148 cm, t.: ÉNy–DK 300°, sm.: 35–45 cm, sh.: ?, ssz.: ?

A váz hanyatt fekvő, nyújtott helyzetű volt, a koponya balra fordult.

*Mellékletei:*

1. A bal lapockán volt 1 db szürke színű, háromtagú rúdgyöngy. H.: 1,1 cm. SzBM ltsz. 78.60.3. (20. tábla 3)

2. A jobb kéz középső ujjának egyik percén volt 1 db lépcsős fejű bronz karikagyűrű. M.: 2,2×2,1 cm. SzBM ltsz. 78.60.1. (20. tábla 4)
3. Ugyancsak a jobb kéz gyűrűsujjának egyik percén volt 1 db háromrét hajlított ezüsthuzalból csavart, ellapított végű gyűrű. M.: 2,2×2,1 cm, hv.: 0,21 cm. SzBM ltsz. 78.60.2. (20. tábla 5)

**33. sír (1966. szeptember 1–23.) (21. tábla 1)**

Gyermek, 8–10 éves. Csv. h.: 101 cm, t.: ÉNy–DK 308°, sm.: 70 cm, sh.: ?, ssz.: ?

A váz hanyatt fekvő, nyújtott helyzetű volt. A koponya balra fordult, a jobb kar csontjai a test csontjaitól kissé távolabb feküdtek.

*Mellékletei:*

1. A bal szemüregben volt 1 db kerek átmetszetű bronzhuzalból készült, ellapított, spirális S-végű karika. M.: 2×1,6 cm, hv.: 0,25 cm, Ssz.: 0,5 cm. SzBM ltsz. 78.61.3. (21. tábla 2)
2. A váz csontjaitól 150 cm-re keletre helyezkedett el 1 db kerek átmetszetű ezüsthuzalból készült, ellapított S-végű karika. M.: 1,6×1,3 cm, hv.: 0,18 cm, Ssz.: ? SzBM ltsz. 78.61.5. (21. tábla 3)
3. A nyakcsigolyákon körben volt 1 db kétrét hajlított és két további önálló bronzhuzal felhasználásával csavart, hurkos-kampós végű nyakperec, zárszerkezetével az állcsúcs vonalában, annak bal oldalán. M.: 13,8×13,6 cm, hv.: 0,4 cm. SzBM ltsz. 78.61.1. (22. tábla)
4. A nyakperecre volt felfűzve 1 db félköríves átmetszetű, szélein rovátkolást utánozóan öntött, kissé szögletes bronz karikagyűrű. M.: 2,1×2,1 cm, sz.: 0,3 cm. SzBM ltsz. 78.61.2. (21. tábla 4)
- 5–18. A nyakperec alatt volt 13 db gyöngy, melyek az alábbi típusokba sorolhatók. SzBM ltsz. 78.61.6. (21. tábla 6–13)
5. 1 db kék színű, négyszögletes hasáb alakú, szürke bevonatú üvegyöngy. H.: 1 cm.
6. 1 db kék színű, lapított gömb alakú, áttetsző üvegyöngy. Átm.: 1,3 cm.
7. 1 db pirosas színű, kettős kónikus gyöngy. H.: 1,4 cm.
- 8–15. 9 db szürkésbarna színű, többségében henger alakú – legalább 2 db esetében oldalán bordázott – ezüsthuzalüvegyöngy. A legnagyobb darab m.: 1,4×1,2 cm.
- 16–18. 3 db sárgásbarna színű üvegyöngy. Őrzési helyük ismeretlen.
19. A nyakperec zárszerkezete alatt volt 1 db rombusz átmetszetű, nyitott, hegyesedő végű bronz huzalgyűrű. Átm.: 2,4 cm, hv.: 0,32×0,32 cm. SzBM ltsz. 78.61.4. (21. tábla 14)

*Megjegyzés:* a jobb oldali csecsnyúlványon zöld színű patina volt megfigyelhető.

**34. sír (1966. szeptember 1–23.) (20. tábla 6)**

Férfi, 30–40 éves. Csv. h.: 161 cm, t.: Ny–K 292°, sm.: 79–87 cm, sh.: ?, ssz.: ?

A váz hanyatt fekvő, nyújtott helyzetű volt, a koponya balra fordult.

*Melléklete:* nem volt.

**35. sír (1966. szeptember 1–23.)**

Neme bizonytalan, felnőtt. Csv. h.: ?, t.: DNy-ÉK 225°, sm.: 40 cm, sh.: ?, ssz.: ?

A váz hanyatt fekvő, nyújtott helyzetű volt. Bolygatott: a szántás a váz felsőtestének csontjait megsemmisítette.

*Melléklete:* nem volt.

**36. sír (1966. szeptember 1–23.)**

Neme bizonytalan, felnőtt. Csv. h.: ?, t.: DNy-ÉK 225°, sm.: 30 cm, sh.: ?, ssz.: ?

A váz hanyatt fekvő, nyújtott helyzetű volt. Bolygatott: a sírt földmunka során jelentős részben megsemmisítették, csak a lábszárcsontok maradtak meg in situ helyzetben.

*Melléklete:* nem volt.

**37. sír (1966. szeptember 1–23.) (20. tábla 7)**

Neme bizonytalan, felnőtt. Csv. h.: 153 cm, t.: ÉNy-DK 300°, sm.: 49 cm, sh.: ?, ssz.: ?

A váz hanyatt fekvő, nyújtott helyzetű volt, a bal alkarcsontok a felkarcsontra csaknem merőlegesen az alsó csigolyákon feküdtek. A sírgödör hosszúkás aknasír volt. Bolygatott: állatjárás mozdította ki a csontok egy részét.

*Melléklete:* nem volt.

**38. sír (1966. szeptember 1–23.) (20. tábla 8)**

Neme bizonytalan, 15–25 éves. Csv. h.: 150 cm, t.: ÉNy-DK 320°, sm.: 60–69 cm, sh.: 194 cm, ssz.: 40–48 cm.

A váz hanyatt fekvő, nyújtott helyzetű volt. A koponya jobbra fordult, mindkét alkarcsont végei és a kézcsontok a medencén, egymáson feküdtek, a jobb volt felül. A sírgödör lekerekített sarkú, téglalap alakú, keskeny aknasír volt.

*Melléklete:* nem volt.

**39. sír (1966. szeptember 1–23.)**

Gyermek, 1–9 éves. Csv. h.: ?, t.: ÉNy-DK 300°, sm.: 24 cm, sh.: ?, ssz.: ?

Az igen rossz megtartású váz hanyatt fekvő, nyújtott helyzetű volt.

*Melléklete:* nem volt.

**40. sír (1966. szeptember 1–23.) (23. tábla 1)**

Férfi, 30–40 éves. Csv. h.: 167 cm, t.: ÉNy-DK 314°, sm.: 36–46 cm, sh.: ?, ssz.: ?



A váz hanyatt fekvő, nyújtott helyzetű volt. A koponya balra fordult, a kézcsontok a combcsontok végein voltak.

*Melléklete:* nem volt.

**41. sír (1966. szeptember 1–23.)**

Gyermek, 1–5 éves. Csv. h.: ?, t.: Ny–K 280°, sm.: 41 cm, sh.: ?, ssz.: ?

A váz hanyatt fekvő, nyújtott helyzetű volt.

*Melléklete:* nem volt.

**42. sír (1966. szeptember 1–23.) (19. tábla 14)**

Neme bizonytalan, juv.-ad. korú. Csv. h.: 136 cm, t.: Ny–K 280°, sm.: 64 cm, sh.: ?, ssz.: ?

A váz hanyatt fekvő, nyújtott helyzetű volt, a koponya kissé jobbra fordult.

*Melléklete:* nem volt.

**43. sír (1966. szeptember 1–23.) (20. tábla 9)**

Nő, 15–25 éves. Csv. h.: 123 cm, t.: Ny–K 275°, sm.: 61 cm, sh.: ?, ssz.: 55 cm.

A váz hanyatt fekvő, nyújtott helyzetű volt. A sírgödör lekerekített sarkú, téglalap alakú, K-i irányban kissé összeszűkülő aknasír volt.

*Melléklete:* nem volt.

**44. sír (1966. szeptember 1–23.)**

Gyermek, 1–2 éves. Csv. h.: ?, t.: ÉNy–DK 300°, sm.: 30 cm, sh.: ?, ssz.: ?

A váz hanyatt fekvő, nyújtott helyzetű volt.

*Melléklete:* nem volt.

**45. sír (1966. szeptember 1–23.) (23. tábla 2)**

Nő, 35–45 éves. Csv. h.: 142 cm, t.: Ny–K 286°, sm.: 39–54 cm, sh.: ?, ssz.: 36–52 cm.

A váz hanyatt fekvő, nyújtott helyzetű volt, a koponya kissé balra fordult. A bal alkarcsontok végei és a kézcsontok a medencén, míg a jobb alkarcsontok csaknem a felkarcsontra visszahajlított helyzetben voltak, a kézcsontok így a kulcscsonton feküdtek. A sírgödör lekerekített sarkú, téglalap alakú, láb felőli végén szűkebb aknasír volt.

*Melléklete:* nem volt.

**46. sír (1966. szeptember 1–23.) (23. tábla 3)**

Fiú/férfi, kora bizonytalan. Csv. h.: 118 cm, t.: Ny–K 280°, sm.: 33–56 cm, sh.: ?, ssz.: ?

A váz hanyatt fekvő, nyújtott helyzetű volt. A koponya balra fordult, mindkét alkarcsont végei és a kézcsontok a medencén voltak, a jobb erőteljesebben behajlított helyzetben.

*Melléklete:* nem volt.

**46/a sír (1966. szeptember 1–23.)<sup>88</sup>**

Gyermek, 7–12 éves. Csv. h.: ?, t.: ?, sm.: ?, sh.: ?, ssz.: ?

A váz hanyatt fekvő, nyújtott helyzetű volt.

*Melléklete:* nem volt.

**47. sír (1966. szeptember 1–23.) (23. tábla 4)**

Nő, 15–50 éves. Csv. h.: 124 cm, t.: Ny–K 248°, sm.: 72–78 cm, sh.: 170 cm, ssz.: 56 cm.

A váz hanyatt fekvő, nyújtott helyzetű volt, a koponya jobbra fordult. A sírgödör lekerekített sarkú, téglalap alakú aknasír volt. Bolygatott: a váz csontjainak egy részét állatjárás mozdította ki.

*Melléklete:* nem volt.

**48. sír (1966. szeptember 1–23.) (23. tábla 5)**

Nő, 30–45 éves. Csv. h.: 145 cm, t.: Ny–K 253°, sm.: 72 cm, sh.: ?, ssz.: ?

A váz hanyatt fekvő, nyújtott helyzetű volt. Az alkarcsontok végei a medence szélein feküdtek.

*Mellékletei:*

1. A bal oldali csecsnyúlványon volt 1 db kerek átmetszetű ezüsthuzalból készül, ellapított, zárt S-végű karika. M.: 2×1,6 cm, hv.: 0,15 cm, Ssz.: 0,3 cm. SzBM ltsz. 78.62.1. (23. tábla 6)
2. A jobb oldali csecsnyúlványnál volt 1 db kerek átmetszetű ezüsthuzalból készült, ellapított, zárt S-végű karika. M.: 1,8×1,7 cm, hv.: 0,16 cm, Ssz.: 0,3 cm. SzBM ltsz. 78.67.1. (23. tábla 7)
3. A nyakszirtcsonthoz tapadva került elő 1 db I. László (1077–1095) CNH I.32. = H 26 típusú ezüstérme. SzBM ltsz. 78.62.2.

**49. sír (1967. szeptember 4. – október 4.)**

Gyermek, 1–3 éves. Csv. h.: ?, t.: ÉNy–DK 301°, sm.: 3 cm, sh.: ?, ssz.: ?

A váz hanyatt fekvő, nyújtott helyzetű volt.

<sup>88</sup> A sírt csak a publikáció (Bakay 1978, 73) említi.

*Melléklete:* nem volt.

**50. sír (1967. szeptember 4. – október 4.) (24. tábla 1)**

Nő, 30–50 éves. Csv. h.: 152 cm, t.: Ny–K 286°, sm.: 85 cm, sh.: ?, ssz.: ?

A váz hanyatt fekvő, nyújtott helyzetű volt. A koponya kissé jobbra fordult, mindkét alkarcsont végei és a kézcsontok a medence szélein voltak. Bolygatott: állatjárás mozdította ki a váz csontjainak egy részét.

*Mellékletei:*

1. A bal oldali csecsnyúlvány mellett volt 1 db kerek átmetszetű bronzhuzalból készült, ellapított S-végű karika. M.: 3,2×2,8 cm, hv.: 0,14 cm, Ssz.: ? SzBM ltsz. 78.63.2. (24. tábla 2)
2. Előbbi karikán belül volt 1 db kerek átmetszetű bronzhuzalból készült, nyitott, egykor talán kétkampós végű karika. M.: 1,5×1 cm, hv.: 0,13 cm. SzBM ltsz. 78.63.5. (24. tábla 3)
3. Előbbi karikáktól 2,2 cm-re volt egy kerek átmetszetű bronz huzalkarika kisebb töredéke. Őrzési helye ismeretlen. (23. tábla 4)
4. A jobb alkarcsontok középrészén volt 1 db ovális átmetszetű, nyitott, hegyesedő végű bronz huzalkarperec. M.: 7,3×7 cm, hv.: 0,38×0,24 cm. SzBM ltsz. 78.63.1. (24. tábla 5)
5. A jobb kéz egyik ujjpercén volt 1 db kerek átmetszetű bronz karikagyűrű. Átm.: 2,4 cm, v.: 0,28 cm. SzBM ltsz. 78.63.3. (23. tábla 6)
6. A jobb felkarcsont belső oldalán volt 1 db kovácsoltvas kés háromszög átmetszetű pengével, a középrészén húzódó nyélnyújtvánnyal, a hátához közelebb csúcsba futó véggel. A pengén még láthatók voltak a tok famaradványai. M.: 9,2×1,3 cm. SzBM ltsz. 78.63.4. (24. tábla 7)

**51. sír (1967. szeptember 4. – október 4.)**

Gyermek, 1–2 éves. Csv. h.: ?, t.: Ny–K 292°, sm.: 50 cm, sh.: ?, ssz.: ?

A váz hanyatt fekvő, nyújtott helyzetű volt.

*Melléklete:* nem volt.

**52. sír (1967. szeptember 4. – október 4.) (24. tábla 8)**

Férfi, 40–50 éves. Csv. h.: 163 cm, t.: ÉNy–DK 301°, sm.: 6–23 cm, sh.: ?, ssz.: ?

A váz hanyatt fekvő, nyújtott helyzetű volt. Bolygatott: a koponyát szántás roncsolta.

*Melléklete:* nem volt.

**53. sír (1967. szeptember 4–október 4.) (24. tábla 9)**

Gyermek, 3–5 éves. Csv. h.: ?, t.: Ny–K 286°, sm.: 53 cm, sh.: ?, ssz.: ?

A váz hanyatt fekvő, nyújtott helyzetű volt. Bolygatott: állatjárás mozdította ki a váz csontjainak egy részét.

*Mellékletei:*

1. A csontok között volt 1 db aranszínű bevonatú szegmentgyöngy. SzBM ltsz. 78.64.2. Őrzési helye ismeretlen. (24. tábla 10)
2. A csontok között volt 1 db kauri. SzBM ltsz. 78.64.3. Őrzési helye ismeretlen. (24. tábla 11)
3. A csontok között volt 1 db kerek átmetszetű, nyitott, hegyesedő, egymás mellé hajló végű bronz huzalkarperec, melyen rákorrodálódott textillenymat volt megfigyelhető. M.: 5,3×4,6 cm, hv.: 0,36 cm. SzBM ltsz. 78.64.1. (24. tábla 12)

**54. sír (1967. szeptember 4. – október 4.) (23. tábla 8)**

Neme bizonytalan, felnőtt. Csv. h.: 159 cm, t.: Ny–K 292°, sm.: 24–40 cm, sh.: ?, ssz.: ?

A váz hanyatt fekvő, nyújtott helyzetű volt. A koponya jobbra fordult, mindkét alkarcsont végei és a kézcsontok a medence széléin voltak. Bolygatott: a nyakcsigolyák egy része kimozdult.

*Mellékletei:*

1. A jobb kéz gyűrűsujjának egyik percén volt 1 db félköríves átmetszetű, nyitott végű bronz pántgyűrű. Átm.: 2,4 cm, sz.: 0,4 cm. SzBM ltsz. 78.65.1. (23. tábla 9)
2. A bal kézfej csontjainál volt 1 db deltoid alakú, rövid vágóélű, nyéltüskével ellátott kovácsoltvas nyílcsúcs. M.: 5,2×2,2 cm, SzBM ltsz. 78.65.2. (23. tábla 10)
3. A keresztcsont mellett volt 1 db világosbarna színű, homokkal soványított, korongolt agyagedény oldaltöredéke. M.: 3,4×2,1 cm. SzBM ltsz. 78.65.3. Őrzési helye ismeretlen. (23. tábla 11)

*Megjegyzés:* az egyik ujjpercen zöld színű patina volt megfigyelhető.

**55. sír (1967. szeptember 4. – október 4.) (25. tábla 1)**

Neme bizonytalan, felnőtt. Csv. h.: 141 cm, t.: ÉNy–DK 297°, sm.: 15–24 cm, sh.: ?, ssz.: ?

A váz hanyatt fekvő, nyújtott helyzetű volt. A koponya balra fordult, a jobb alkarcsontok a felkarcsontra csaknem merőleges helyzetben az alsó csigolyákon feküdtek. Bolygatott: a koponyát szántás roncsolta.

*Mellékletei:*

1. A jobb kéz egyik ujjpercen volt 1 db hegyesedőre vagy lemezesre kalapált végű, kettősen csavart ezüstgyűrű. M.: 2,2×2,1 cm. SzBM ltsz. 78.66.2. (25. tábla 2)
2. A jobb alkarcsontok felső végei alatt volt hegyével a lábak irányába mutató helyzetben 1 db háromszög átmetszetű pengéjű kovácsoltvas kés. Töredékes. Sz.: 1 cm. SzBM ltsz. 78.66.1. (25. tábla 3)

**56. sír (1967. szeptember 4. – október 4.) (25. tábla 4)**

Férfi, 15–45 éves. Csv. h.: 162 cm, t.: Ny–K 280°, sm.: kb. 100 cm, sh.: 210 cm, ssz.: 75 cm.

A váz hanyatt fekvő, nyújtott helyzetű volt, a koponya balra fordult. A sírgödör lekerekített sarkú, téglalap alakú aknasír volt.

*Melléklete:* nem volt.

*Megjegyzés:* a sírban 6–7 cm vastag, a koponyánál 62, másik végén pedig 48 cm széles, 25 cm magas deszkából ácsolt, fedél nélküli tölgy (?) fakeret volt, mely a lábak irányába szűkült.

**57. sír (1967. szeptember 4. – október 4.) (25. tábla 5)**

Gyermek, 4–8 éves. Csv. h.: ?, t.: Ny–K 270°, sm.: 118 cm, sh.: 138 cm, ssz.: 61 cm.

A váz hanyatt fekvő, nyújtott helyzetű volt, a bal alkarcsontok a felkarcsontra merőlegesen, a bordákon voltak. A sírgödör lekerekített sarkú, téglalap alakú aknasír volt. Bolygatott: a sírt állatjárás bolygatta meg.

*Mellékletei:*

1–2. Valószínűleg a koponya mosása során került elő 2 db S-végű huzalkarika.

1. 1 db kerek átmetszetű ezüsthuzalból készült, ellapított, spirális S-végű karika. M.: 1,7×1,7 cm, hv.: 0,15 cm, Ssz.: 0,4 cm. SzBM ltsz. 78.67.2. (25. tábla 6)

2. 1 db kerek átmetszetű bronzhuzalból készült, ellapított S-végű karika. M.: 1,6×1,1 cm, hv.: 0,21 cm, Ssz.: ? SzBM ltsz. 78.67.4. (25. tábla 7)

3–22. A nyakcsigolyáknál volt 20 db fehér, barna és fekete színű, hengeres és lapított gömb alakú üvegyöngy. Átm/h.: 0,2–0,4 cm. SzBM ltsz. 78.67.1. (25. tábla 8–27)

23. Másodlagos helyzetben, a medence jobb oldala alatt volt 1 db kerek átmetszetű bronzhuzalból készült, nyitott, egymás mellé hajló végű huzalgyűrű. M.: 1,7×1,6 cm, hv.: 0,18 cm. SzBM ltsz. 78.67.3. (25. tábla 28)

*Megjegyzés:* a bal kéz egyik ujjpercét zöld színű patina borította.

**58. sír (1967. szeptember 4. – október 4.) (25. tábla 29)**

Nő, 15–20 éves. Csv. h.: 145 cm, t.: Ny–K 280°, sm.: 134 cm, sh.: 214 cm, ssz.: 52–72 cm.

A váz hanyatt fekvő, nyújtott helyzetű volt, a koponya jobbra fordult. A jobb alkarcsontok a felkarcsontra merőleges helyzetben az alsó csigolyákon feküdtek, a bal láb csontjai pedig térdben kissé behajlított helyzetben voltak. A sírgödör lekerekített sarkú, téglalap alakú, Ny-i irányban keskenyebb aknasír volt. Bolygatott: a váz csontjainak egy részét állatjárás mozdította ki.

*Melléklete:* nem volt.

**59. sír (1967. szeptember 4. – október 4.) (26. tábla 1)**

Férfi, 40–45 éves. Csv. h.: 169 cm, t.: Ny–K 270°, sm.: 55 cm, sh.: 210 cm, ssz.: 55–60 cm.

A váz hanyatt fekvő, nyújtott helyzetű volt, a koponya kissé jobbra fordult. A sírgödör lekerekített sarkú, téglalap alakú, teknős aljú aknasír volt, melyben a váz annak É-i oldalán feküdt. Bolygatott: állatjárás mozdította ki a mellékletek egy részét.

*Mellékletei:*

1. A jobb oldali csecsnyúlványon volt 1 db kerek átmetszetű bronz huzalkarika. M.: kb. 1,7×1,5 cm, hv.: 0,14 cm. SzBM ltsz. 78.68.1. (26. tábla 2)
- 2–3. A jobb kéz két ujjának csontjain volt 1-1 db gyűrű.
2. 1 db félköríves átmetszetű bronz karikagyűrű. Átm.: 2,1 cm, sz.: 0,5 cm. SzBM ltsz. 78.68.3. (26. tábla 3)
3. 1 db bronzgyűrű. Őrzési helye ismeretlen.
4. A bal szeméremív előtt volt 1 db ötszög alakú, testével egybeöntött, ovális karikával és vaspeckekkel ellátott bronzcsat. Hátoldalán 4 db szegecs található. M.: 3,5×2,2 cm. SzBM ltsz. 78.68.2. (26. tábla 4)
5. A jobb combcsont külső oldalán volt 1 db háromszög átmetszetű pengével ellátott kovácsoltvas kés a tok megfigyelhető famaradványaival. Erősen töredékes. M.: 13×1,9 cm. SzBM ltsz. 78.68.08. (26. tábla 5)
6. A jobb alkarcsontok külső oldalán, a jobb láb csontjainak térd körüli részénél és a lábfej csontjainál egy íj csontlapjai feküdtek. A legnagyobb m.: 21,5×3,1 cm. SzBM ltsz. 78.68.11. (27. tábla 1)
7. A jobb láb mellett és másodlagos helyzetben a koponyánál vasveretes tegez maradványai voltak. A legnagyobb m.: 10,6×2,5 cm. SzBM ltsz. 78.68.6–7, 9–10. (27. tábla 2, 28. tábla)
- 8–10. A tegezmaradványok között volt 3 db nyílcsúcs, melyek az alábbi típusokba sorolhatók. SzBM ltsz. 78.68.5.
8. 1 db deltoid alakú, rövid vágóélű, nyéltüskével ellátott, kovácsoltvas nyílcsúcs. M.: 6,8×2,4 cm. (26. tábla 6)
- 9–10. 2 db deltoid alakú, hosszú vágóélű, nyéltüskével ellátott, kovácsoltvas nyílcsúcs. M.: 6,5×2,3. ill. 6,2×2,8 cm. (26. tábla 7–8)
11. A jobb kéz csontjai között volt 1 db fekete színű, homokkal és apró kavicsal soványított agyagedény kihajló, lekerekített peremtöredéke. M.: 1,1×1 cm. SzBM ltsz. 78.68.4. (26. tábla 6)

**60. sír (1967. szeptember 4. – október 4.) (29. tábla 1)**

Gyermek, juv. korú. Csv. h.: 111 cm, t.: Ny–K 280°, sm.: 78–87 cm, sh.: ?, ssz.: ?

A váz hanyatt fekvő, nyújtott helyzetű volt.

*Mellékletei:*

- 1–53. A nyakcsigolyák körül volt 53 db gyöngy: az állcsúcs alatt 3 db fehér színű, ettől balra világoszöld, majd sötétzöld, utána pedig sárga és sötétkék, majd sárga és szürke színűek. Az állcsúcstól jobbra sötétszürke, világoszöld, barna, fekete és szürke színűek feküdtek, típusaik szerint a következők. SzBM ltsz. 78.69.2. (29. tábla 2–54)
1. 1 db sárga színű szegmentgyöngy. Átm.: 0,6 cm.
- 2–5. 4 db zöld színű, lapított gömb alakú üvegyöngy. Átm.: 0,3–0,5 cm.
- 6–9. 4 db zöld színű, henger alakú üvegyöngy. H.: 0,3–0,4 cm.

10–18. 9 db barna színű, henger alakú üveggyöngy. Átm.: 0,3–0,5 cm.

19–53. 35 db szürke és fekete színű, lapított gömb alakú üveggyöngy. Átm.: 0,3–0,6 cm.

54. A jobb alkarcsontokon volt 1 db kerek átmetszetű, nyitott, hegyesedő, kissé egymás mellé hajló végű bronz huzalkarperec. M.: 6,4×6,6 cm, hv.: 0,45 cm. SzBM ltsz. 78.69.1. (29. tábla 55)

55–56. A jobb kéz két ujjpercén volt 1-1 db gyűrű.

55. 1 db félköríves átmetszetű, nyitott, egymás mellé hajló végű bronz pántgyűrű. M.: 1,7×1,7 cm, sz.: 0,36 cm. SzBM ltsz. 78.69.3. (29. tábla 56)

56. 1 db enyhén íves átmetszetű, nyitott, egymás mellé hajló végű bronz pántgyűrű. M.: 1,7×1,4 cm, sz.: 0,3 cm. SzBM ltsz. 78.69.3. (29. tábla 57)

#### **61. sír (1967. szeptember 4. – október 4.) (29. tábla 58)**

Nő, 40–50 éves. Csv. h.: 149 cm, t.: Ny–K 280°, sm.: 150 cm, sh.: 184 cm, ssz.: 74–77 cm.

A váz hanyatt fekvő, nyújtott helyzetű volt. A koponya jobbra fordult, a felsőtest csontjai kissé jobbra hajló helyzetben voltak. A sírgödör lekerekített sarkú, téglalap alakú aknasír volt.

*Melléklete:* nem volt.

#### **62. sír (1967. szeptember 4. – október 4.) (30. tábla 1)**

Neme, kora bizonytalan. Csv. h.: ?, t.: Ny–K 275°, sm.: 36 cm, sh.: ?, ssz.: ?

A váz hanyatt fekvő, nyújtott helyzetű volt, mindkét alkarcsont végei és a kézcsontok a medencén voltak. Bolygatott: a váz csontjait a szántás részben kimozdította és megsemmisítette.

*Mellékletei:*

1. A jobb alkarcsontok alsó részén volt 1 db kerek átmetszetű, nyitott, hegyesedő végű bronz huzalkarperec. M.: 6,8×6,6 cm, hv.: 0,45 cm. SzBM ltsz. 78.70.2. (30. tábla 2)

2. A bal alkarcsontok felső részén volt 1 db kerek átmetszetű, nyitott, hegyesedő végű bronz huzalkarperec. M.: 6,7×6,4 cm, hv.: 0,38 cm. SzBM ltsz. 78.70.2. (30. tábla 3)

3. A jobb kéz egyik ujjpercén volt 1 db nyitott végű, hárombordás ezüst pántgyűrű. Átm.: kb. 2,2 cm, sz.: 0,5 cm. SzBM ltsz. 78.70.1. (30. tábla 4)

*Megjegyzés:* a jobb és a bal alkarcsontokon is zöld színű patina volt látható.

#### **63. sír (1967. szeptember 4. – október 4.) (29. tábla 59)**

Férfi, 50–65 éves. Csv. h.: 163 cm, t.: Ny–K 280°, sm.: 58–63 cm, sh.: 187 cm, ssz.: 50–72 cm.

A váz hanyatt fekvő, nyújtott helyzetű volt, a koponya balra fordult. A sírgödör lekerekített sarkú, Ny-i irányban kiszélesedő, téglalap alakú aknasír volt.

*Melléklete:* nem volt.



**64. sír (1967. szeptember 4. – október 4.) (30. tábla 5)**

Nő, 40–50 éves. Csv. h.: 135 cm, t.: DNy–ÉK 253°, sm.: 71–74 cm, sh.: ?, ssz.: ?

A váz hanyatt fekvő, nyújtott helyzetű volt, mindkét alkarcsont végei és a kézcsontok a medencén feküdtek. Bolygatott: állatjárás mozdította ki a csontok egy részét.

*Mellékletei:*

1. Az állcsúcstól 9 cm-re, a gerinccsigolyák vonalában volt 1 db kerek átmetszetű bronzhuzalból készült, ellapított, zárt, S-végű karika. M.: 1,7×1,3 cm, hv.: 0,19 cm, Ssz.: 0,55 cm. SzBM ltsz. 78.71.3. (30. tábla 6)
2. A bal felkarcsont belső oldalán volt 1 db kerek átmetszetű bronzhuzalból készült, ellapított S-végű karika. M.: 1,6×1,6 cm, hv.: 0,15 cm, Ssz.: 0,45 cm. SzBM ltsz. 78.71.3. (30. tábla 7)
- 3–4. A jobb kéz másodlagos helyzetben fekvő két ujjpercén volt 1-1 db gyűrű.
3. 1 db lépcsős fejű bronzgyűrű. M.: 2,3×2,3 cm. SzBM ltsz. 78.71.1. (30. tábla 8)
4. 1 db ovális, fejének két oldalán „M” alakban kicsúcsosodó, a közepén pontkörmintával, a fej szélét övezően pedig pontsorrallal díszített bronz fejes gyűrű. M.: 2,2×2,1 cm. SzBM ltsz. 78.71.2. (30. tábla 9)

**65. sír (1967. szeptember 4. – október 4.)**

Nő, 30–40 éves. Csv. h.: ?, t.: Ny–K 258°, sm.: 76 cm, sh.: ?, ssz.: ?

Bolygatott: teljesen feldúlt sír.

*Melléklete:* nem volt.

**66. sír (1967. szeptember 4. – október 4.) (31. tábla 1)**

Gyermek, 8–12 éves. Csv. h.: 99 cm, t.: Ny–K 270°, sm.: 55 cm, sh.: 136 cm, ssz.: 44 cm.

A váz hanyatt fekvő, nyújtott helyzetű volt, a bal alkarcsontok végei és a kézcsontok a medencén voltak. A sírgödör lekerekített sarkú, téglalap alakú, D-i oldalán ferdén záródó aknasír volt. Bolygatott: állatjárás mozdította ki a csontok és a mellékletek egy részét.

*Mellékletei:*

- 1–2. A koponya két oldalán volt 1-1 db kerek átmetszetű ezüsthuzalból készült, nyitott, egymásra egymásra hajló végű karika. M.: 2,5×2,5, ill. 2,3×2,2 cm, hv.: 0,21, ill. 0,18 cm. SzBM ltsz. 78.72.4. (31. tábla 2–3)
3. A jobb kéz gyűrűsujjának egyik percén volt 1 db félköríves átmetszetű, nyitott, egymásra hajló végű, bronz pántgyűrű. M.: 1,9×1,6 cm. sz.: 0,21 cm. SzBM ltsz. 78.72.2. (31. tábla 4)
4. A jobb lábszárcsontok külső oldalán, másodlagos helyzetben volt 1 db íves átmetszetű, nyitott, hegyesedő, egymásra hajló végű, bronz pántgyűrű. M.: 2×1,7 cm, sz.: 0,5–0,8 cm. SzBM ltsz. 78.72.3. (31. tábla 5)
- 5–6. A jobb lábfej csontjainak külső oldalán volt 2 db lúdtojás. SzBM ltsz. 78.72.1.

**67. sír (1967. szeptember 4. – október 4.) (31. tábla 6)**

Férfi, 50–55 éves. Csv. h.: 168 cm, t.: Ny–K 265°, sm.: 104–117 cm, sh.: ?, ssz.: ?

A váz hanyatt fekvő, nyújtott helyzetű volt, a koponya balra fordult. Bolygatott: a bal kéz és a bal lábfej csontjai kimozdultak.

*Melléklete:* nem volt.

**68. sír (1967. szeptember 4. – október 4.) (31. tábla 7)**

Nő, 30–35 éves. Csv. h.: 143 cm, t.: Ny–K 265°, sm.: kb. 22–60 cm, sh.: ?, ssz.: ?

A váz hanyatt fekvő, nyújtott helyzetű volt, a koponya balra fordult. A sírgödör lekerekített sarkú, téglalap alakú aknasír volt.

*Mellékletei:*

1. A gerincsigolyák tengelyében, az atlasz mellett volt 1 db kerek átmetszetű bronzhuzalból készült, ellapított, spirális S-végű karika. M.: 1,9×1,7 cm, hv.: 0,18 cm, Ssz.: 0,61 cm. SzBM ltsz. 78.73.2. (31. tábla 8)
2. Az állkapocs szarai között volt 1 db kerek átmetszetű ezüsthuzalból készült, ellapított, spirális S-végű karika. M.: 2×1,9 cm, hv.: 0,18 cm, Ssz.: 0,65 cm. SzBM ltsz. 78.73.2. (31. tábla 9)
- 3–219. A nyakcsigolyáknál volt 217 db gyöngy, melyek az alábbi típusokba sorolhatók. (32. tábla 1–220)
- 3–5. 3 db barnásszürke színű, hordó alakú, ezüsthuzalú opak üveggyöngy. Átm.: 1,1, 0,8, ill. 0,8 cm. SzBM ltsz. 78.73.1.
- 6–219. 214 db szürke és barna színű, kéttágú rúd- és szegmentgyöngy. H.: 0,6–0,7 cm, átm.: 0,4–0,7 cm. SzBM ltsz. 78.73.1.
220. 1 db szürkésbarna színű, négyoldalú hasáb alakú opak üveggyöngy. M.: 1,2×0,7 cm.
- 221–224. Ugyancsak a nyakcsigolyáknál volt 4 db átfúrt állatfog. SzBM ltsz. 78.73.1. (32. tábla 219–222)
225. A jobb kéz gyűrűsujjának egyik percén volt 1 db hegyesdőre vagy lemezesre kalapált végű, kettősen csavart ezüstgyűrű. M.: 2,5×2,2 cm, hv.: 0,46 cm. SzBM ltsz. 78.73.4. (31. tábla 10)
226. A szegycsont felett, a sír aljánál 40 cm-rel magasabban volt oldalán fekvő helyzetben 1 db borjú koponyája, orr-részeivel Ny-i irányba fordítva.

**69. sír (1967. szeptember 4. – október 4.) (31. tábla 11)**

Férfi, 30–40 éves. Csv. h.: 154 cm, t.: Ny–K 265°, sm.: 31–48 cm, sh.: ?, ssz.: ?

A váz hanyatt fekvő, nyújtott helyzetű volt. A koponya balra fordult, a jobb alkarcsontok végei és a kézcsontok valószínűleg a medencén voltak. A bal kéz csontjainak külső oldalán volt 1 db lapos kő, a sírhoz tartozása azonban kérdéses. Bolygatott: a kéz- és lábfej csontjainak egy része kimozdult.

*Melléklete:* nem volt.

**70. sír (1967. szeptember 4. – október 4.)**

Gyermek, 12–15 éves. Csv. h.: ?, t.: DNy–ÉK 240°, sm.: 200 cm, sh.: kb. 172 cm, ssz.: kb. 172 cm. A váz hanyatt fekvő, nyújtott helyzetű volt, melynek bal oldali csontjai 15 cm-rel magasabban voltak, mint a jobb oldaliak. A mellkas táján volt 15 db csiga.

*Melléklete:* nem volt.

**71. sír (1967. szeptember 4. – október 4.) (33. tábla 1)**

Neme bizonytalan, felnőtt. Csv. h.: 146 cm, t.: Ny–K 270°, sm.: 62 cm, sh.: ?, ssz.: ?  
A váz hanyatt fekvő, nyújtott helyzetű volt.

*Melléklete:*

1. A bal csecsnyúlvány alatt volt 1 db kerek átmetszetű bronzhuzalból készült, ellapított, zárt S-végű karika. M.: 2,7×2,2 cm, hv.: 0,14 cm, Ssz.: 0,35 cm. SzBM ltsz. 78.75.1. (33. tábla 2)

**72. sír (1967. szeptember 4. – október 4.) (33. tábla 3)**

Gyermek, 7–13 éves. Csv. h.: 107 cm, t.: DNy–ÉK 248°, sm.: 19 cm, sh.: ?, ssz.: ?  
A váz hanyatt fekvő, nyújtott helyzetű volt. A bal alkarcsontok végei és a kézcsontok az alsó csigolyákon feküdtek. A jobb láb csontjai valószínűleg kifelé fektetett, térdben behajlított helyzetben voltak. Bolygatott: állatjárás a váz csontjainak egy részét megsemmisítette.

*Mellékletei:*

1. A bal alkarcsontok középrészén volt 1 db külső oldalán domború, a többen egyenes, a végei irányába elhegyesedő, külső oldalának végein dudorosán öntött bronz huzalkarperec, végeivel felfelé mutató helyzetben. M.: 4,7×4,6 cm, hv.: 0,35 cm. SzBM ltsz. 78.75.2. (33. tábla 4)
2. A bal kulcscsont felett volt 1 db gomba alakú bronz füles gomb. H.: 1,6 cm. SzBM ltsz. 78.76.1. (33. tábla 5)

**73. sír (1967. szeptember 4. – október 4.)**

Gyermek, 10–15 éves. Csv. h.: 105 cm, t.: Ny–K 258°, sm.: 110 cm, sh.: ?, ssz.: ?  
A váz hanyatt fekvő, nyújtott helyzetű volt, a koponya jobbra fordult. A jobb alkarcsontok végei és a kézcsontok a medencén voltak. Bolygatott: a bal alkar és kéz csontjai állatjárás következtében hiányoztak.

*Melléklete:* nem volt.

**74. sír (1967. szeptember 4. – október 4.) (33. tábla 6)**

Nő, 30–40 éves. Csv. h.: 161 cm, t.: Ny–K 270°, sm.: 125–131 cm, sh.: ?, ssz.: ?

A váz hanyatt fekvő, nyújtott helyzetű volt, a koponya jobbra fordult.

*Melléklete:*

1. A koponya bal oldali csecsnyúlványánál, valószínűleg annak mosásakor került elő 1 db bronz huzalkarika. Őrzési helye ismeretlen.

**75. sír (1968. szeptember 9. – október 5.)**

Gyermek, 5–10 éves. Csv. h.: ?, t.: 275°, sm.: 8 cm, sh.: ?, ssz.: ?

A váz hanyatt fekvő, nyújtott helyzetű volt.

*Melléklete:* nem volt.

**76. sír (1968. szeptember 9. – október 5.) (33. tábla 7)**

Neme bizonytalan, felnőtt. Csv. h.: 154 cm, t.: Ny–K 270°, sm.: 13 cm, sh.: ?, ssz.: ?

A váz hanyatt fekvő, nyújtott helyzetű volt, mindkét alkarcsont végei és a kézcsontok a medencén voltak egymáson.

*Melléklete:*

1. A bal alkarcsontok alsó végei alatt, a medence bal oldalán volt 1 db karikáján rovátkolást utánozóan öntött, líra alakú bronzcsat, jobbról balra mutató helyzetben. M.: 2,7×2,3 cm. SzBM ltsz. 78.76.2. (33. tábla 8)

**77. sír (1968. szeptember 9. – október 5.)**

Neme bizonytalan, felnőtt. Csv. h.: 160 cm, t.: Ny–K 275°, sm.: 34–35 cm, sh.: ?, ssz.: ?

A váz hanyatt fekvő, nyújtott helyzetű volt, mindkét alkarcsont végei és a kézcsontok a medencén voltak. Bolygatott: a váz csontjait a szántás csaknem teljesen feldúlta.

*Melléklete:* nem volt.

**78. sír (1968. szeptember 9. – október 5.)**

Gyermek, 1–3 éves. Csv. h.: ?, t.: Ny–K 272°, sm.: 26 cm, sh.: ?, ssz.: ?

A váz hanyatt fekvő, nyújtott helyzetű volt. Bolygatott: a váz csontjait a szántás erősen roncsolta.

*Melléklete:* nem volt.

**79. sír (1968. szeptember 9. – október 5.) (33. tábla 9)**

Nő, 30–50 éves. Csv. h.: 167 cm, t.: Ny–K 280°, sm.: 44–53 cm, sh.: ?, ssz.: ?

A váz hanyatt fekvő, nyújtott helyzetű volt, a jobb alkarcsontok végei és a kézcsontok a medencén voltak.

*Melléklete:*

1. A koponya jobb oldalától 16 cm-re feküdt 1 db kerek átmetszetű ezüsthuzalból készült, ellapított, spirális, valószínűleg másfélszeres S-végű karika. M.: 2,5×1,6 cm, hv.: 0,34 cm, Sz.: 0,47 cm. SzBM ltsz. 78.77.1. (33. tábla 10)
2. A bal kéz gyűrűsujjpercének patinanyoma alapján eredetileg ezen volt a mellkas bal oldalán talált rombusz átmetszetű, nyitott, hegyesedő végű bronz huzalgyűrű. M.: 2,4×2,3 cm, hv.: 0,2×0,2 cm. SzBM ltsz. 78.77.2. (33. tábla 11)

*Megjegyzés:* a bal kéz gyűrűsujjának egyik perce és a bal kulcscsont is zöld patinás volt.

#### **80. sír (1968. szeptember 9. – október 5.)**

Gyermek, 3–7 éves. Csv. h.: 80 cm, t.: Ny–K 258°, sm.: 48 cm, sh.: ?, ssz.: ?

A váz hanyatt fekvő, nyújtott helyzetű volt, a koponya jobbra fordult.

*Melléklete:*

1. A jobb kéz gyűrűsujjának egyik percén volt 1 db lapos téglalap átmetszetű, nyitott, egymásra hajló végű, kettős vonalú poncolt mintával díszített bronz pántgyűrű. M.: 1,6×1,6 cm, sz.: 0,6 cm. SzBM ltsz. 78.78.1.

#### **81. sír (1968. szeptember 9. – október 5.)**

Gyermek, inf. I-es. Csv. h.: ?, t.: Ny–K, sm.: 40 cm, sh.: ?, ssz.: ?

Szétporladt váz apró maradványai.

*Melléklete:* nem volt.

#### **82. sír (1968. szeptember 9. – október 5.) (33. tábla 12)**

Férfi, 25–30 éves. Csv. h.: 163 cm, t.: Ny–K 270°, sm.: 73–78 cm, sh.: ?, ssz.: ?

A váz hanyatt fekvő, nyújtott helyzetű volt. A koponya balra fordult, mindkét alkarcsont a felkarcsontokra merőleges helyzetben, az alsó csigolyákon feküdt, a bal volt feljebb. A sírban fakoporsó maradványai voltak megfigyelhetők, amely a fejnél 47, a lábaknál 43 cm széles és 178 cm hosszú volt; 5,5–6,8 cm széles deszkákból állt, a csapolásoknál a deszkák végei néhány centiméterrel túlnyúltak.

*Melléklete:* nem volt.

#### **83. sír (1968. szeptember 9. – október 5.) (34. tábla 1)**

Nő, 14–19 éves. Csv. h.: 140 cm, t.: Ny–K 265°, sm.: 117–122 cm, sh.: ?, ssz.: ?

A váz hanyatt fekvő, nyújtott helyzetű volt, a koponya jobbra fordult. A jobb alkarcsontok végei és a kézcsontok a medence felső szélén, míg a bal a felkarcsontra hegyesszöget bezárva, a kézcsontokkal a felső bordákon feküdtek. A jobb lábszár csontjai a bal lábszár csontjainak felső részét keresztezve feküdtek.

*Melléklete:* nem volt.

**84. sír (1968. szeptember 9. – október 5.) (34. tábla 2)**

Férfi, 35–45 éves. Csv. h.: 158 cm, t.: Ny–K 270°, sm.: 111–121 cm, sh.: 174 cm, ssz.: ?

A váz hanyatt fekvő, nyújtott helyzetű volt, a bal alkarcsontok végei és a kézcsontok a medencén voltak. A sírgödör alja homorú volt, az elhunyt fejét pedig feltámasztották.

*Melléklete:* nem volt.

**85. sír (1968. szeptember 9. – október 5.)**

Neme bizonytalan, felnőtt. Csv. h.: ?, t.: Ny–K 265°, sm.: 18 cm, sh.: ?, ssz.: ?

Bolygatott: a sírt a szántás teljesen feldúlta.

*Melléklete:* nem volt.

**86. sír (1968. szeptember 9. – október 5.) (34. tábla 3)**

Férfi, 30–40 éves. Csv. h.: 146 cm, t.: ÉNy–DK 300°, sm.: 52–64 cm, sh.: ?, ssz.: ?

A váz hanyatt fekvő, nyújtott helyzetű volt, a koponya balra fordult. Az alkarok és a lábszárak is egymást keresztező helyzetben voltak, mindkét esetben a bal volt felül.

*Melléklete:*

1. A jobb felkarcsont felett, a sír aljánál 25 cm-rel magasabban marhalábszárcsont darabja feküdt.

**87. sír (1968. szeptember 9. – október 5.) (34. tábla 4)**

Nő, 30–40 éves. Csv. h.: 143 cm, t.: DNy–ÉK 242°, sm.: 39 cm, sh.: ?, ssz.: ?

A váz csontjai a baloldalon, enyhén zsugorított helyzetben feküdtek. Bolygatott: a jobb karcsontjainak jelentős része hiányzott.

*Melléklete:* nem volt.

**88. sír (1968. szeptember 9. – október 5.) (34. tábla 5)**

Férfi, 40–50 éves. Csv. h.: 158 cm, t.: Ny–K 270°, sm.: 67 cm, sh.: ?, ssz.: ?

A váz hanyatt fekvő, nyújtott helyzetű volt, a koponya kissé balra fordult. A bal alkarcsontok végei és a kézcsontok a medencén, míg a jobb a felkarcsontra csaknem merőlegesen, az alsó csigolyákon feküdtek.

*Melléklete:*

1. A medence bal oldalán volt 1 db fekvő nyolcas alakú bronzcsat. M.: 3,4×2 cm. SzBM ltsz. 78.79.1. (34. tábla 6)

*Megjegyzés:* a bal kéz ujjpercei és a medence felső széle is zöld patinás volt.

**89. sír (1968. szeptember 9. – október 5.)**

Nő, 40–50 éves. Csv. h.: ?, t.: ?, sm.: ?, sh.: ?, ssz.: ?

Bolygatott: a sírt a szántás nagyrészt megsemmisítette.

*Melléklete:* nem volt.

**90. sír (1968. szeptember 9. – október 5.) (34. tábla 7)**

Neme bizonytalan, felnőtt. Csv. h.: 152 cm, t.: Ny–K 265°, sm.: 35 cm, sh.: ?, ssz.: ?

A váz hanyatt fekvő, nyújtott helyzetű volt, a koponya balra fordult. A jobb alkarcsontok a medence szélén, míg a bal alkarcsontok végei és a kézcsontok a medencén helyezkedtek el.

*Melléklete:*

1. A váztól D-re 50 cm távolságban, a XXII. szelvényben volt 1 db legyező átmetszetű bronz karikagyűrű, amely talán ehhez a sírhoz tartozott. Átm.: 2,4 cm, sz.: 0,32 cm. SzBM ltsz. 78.80.1. (34. tábla 8)

**91. sír (1968. szeptember 9. – október 5.)**

Gyermek, 2–3 éves. Csv. h.: ?, t.: 258°, sm.: 23 cm, sh.: ?, ssz.: ?

A váznak néhány csonttöredéke maradt csak meg.

*Melléklete:*

1. A jobb kéz egyik ujjpercén volt 1 db kerekded átmetszetű, nyitott, hegyesedő, kissé egymás mellé hajló végű bronz huzalgyűrű. M.: 2,2×2 cm, v.: 0,3 cm. SzBM ltsz. 78.81.1. (34. tábla 9)

*Szórvány:*

1. A XI. szelvényből került elő 1 db kerek átmetszetű bronzhuzalból készült, ellapított, spirális S-végű karika. M.: 2,2×2 cm, hv.: 0,2 cm, Ssz.: 0,65 cm. SzBM ltsz. 78.39.1. (35. tábla 5)
2. A XI. szelvényből került elő 1 db kerek átmetszetű bronzhuzalból készült, ellapított, spirális S-végű karika. M.: 2,5×2 cm, hv.: 0,18 cm, Ssz.: 0,75 cm. SzBM ltsz. 78.39.1. (35. tábla 6)



- 3–4. 2 db nyitott végű ezüst huzalkarika. Átm.: 1,8, kb. 1,5 cm. SzBM ltsz. 78.39.3. Őrzési helyük ismeretlen. (35. tábla 7–8)
5. 1 db körte alakú, alsó felén kereszt alakban áttört, rovátkolás utánzóan öntött bronzcsörgő. M.: 2,5×2 cm. SzBM ltsz. 78.39.4. (34. tábla 10)
6. A X. szelvényből került elő 1 db kerek átmetszetű, nyitott, hegyesedő, egymás mellé hajló végű bronz huzalkarperec. M.: 6,8×5,5 cm, hv.: 0,41 cm. SzBM ltsz. 78.38.1. (35. tábla 2)
7. A XV. szelvényből került elő 1 db kerek átmetszetű, egyik végén elvékonyodó, másikon ellaposodó, bronzból öntött karika. M.: 2×1,9 cm, hv.: 0,31 cm. SzBM ltsz. 78.40.1.
8. A XVII. szelvényből került elő 1 db félköríves átmetszetű, bronz karikagyűrű. Átm.: 2,3 cm, sz.: 0,4 cm. SzBM ltsz. 78.41.1. (35. tábla 9)
9. A XI. szelvényből került elő 1 db ovális átmetszetű bronzkarika. Átm.: 2,1 cm. SzBM ltsz. 78.39.2. Őrzési helye ismeretlen.
10. A XIX. szelvényből került elő 1 db bronz csatpecsek. H.: 2,6 cm. SzBM ltsz. 78.43.1.
11. Az 5. kutatóárokából, 32 cm mélyégben egy nagyobb terméskő mellett<sup>89</sup> került elő 1 db deltoid alakú, hosszú vágóélű, nyéltüskéjénél gömb alakú taggal ellátott, kovácsoltvas nyílcsúcs. M.: 9,1×3,1 cm. SzBM ltsz. 78.37.1. (35. tábla 1)
12. A XXII. szelvényből került elő 1 db szürkésbarna színű orsógomb. Átm.: 3,2 cm, SzBM ltsz. 78.44.1. (35. tábla 3)
13. A XIX. szelvényből került elő 1 db szürke színű, homokkal soványított agyagedény aljtöredéke. M.: 8×5 cm. SzBM ltsz. 78.42.1.

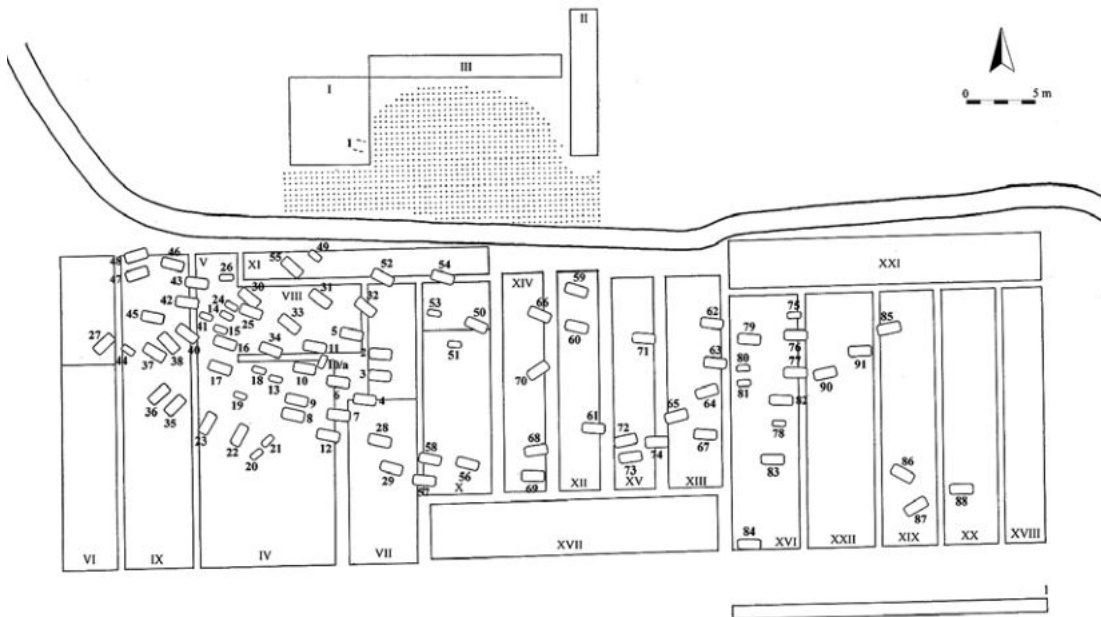

16. kép. Letkés-Tégalaégető I., a feltárt terület

<sup>89</sup> Bakay 1978, 147.



17. kép. Letkés-Tégalaégető I., temetőterkép

14. A 3. számú kutatóárokából került elő 1 db szürkésbarna színű, homokkal soványított, kihajló peremmel ellátott, bekarcolt egyenes és hullámvonal kötegekkel díszített agyagedény töredéke. M.: 12,5×8,9 cm. SzBM ltsz. 78.45.1. (35. tábla 4)

## ÉRTÉKELÉS

A Nyerges-patak déli oldalán, egy délnyugat felé erőteljesebben, nyugati irányban pedig enyhébben lejtő domboldal délnyugati részén helyezkedik el a temető.<sup>90</sup> A feltáráskor még földben lévő sírokat bizonyára megmentették, így a lelőhely nagyobb részben feltártnak tekinthető, ugyanakkor az Ipolytölgyes felé vezető út kialakításakor bizonyára bolygattak meg temetkezéseket, erre az út környezetében előkerült emberi csontok is utaltak.<sup>91</sup> Fel kell vetni továbbá, hogy a bányaművelés is okozhatta az 1. számú síron kívül temetkezések pusztulását (16. kép). A temetőben 94 egyén maradványait<sup>92</sup> tárták fel, önálló számot 91 sír kapott,<sup>93</sup> három személy csontmaradványainál a 10/a, 28/a és 46/a megkülönböztetés szerepel.<sup>94</sup> Szórvány emberi csontok voltak még megfigyelhetők a 27. sírtól délre is, így az eltemetettek száma feltehetően magasabb volt ennél. A temetőterkép ugyanakkor csak 89 sírt jelez,<sup>95</sup> ennek oka valószínűleg a sírok pontosan nem lokalizálható helyzetében keresendő (17. kép). Az elsőként előkerült, bányamű-

90 Bakay 1978, 147.

91 MNM R. A. ltsz. V.58/1966.

92 Bakay 1978, 147.

93 Bakay 1975, 24.

94 Kovács 2011a, 562, 35. j.

95 Révész 2020, 57.

velés folyamán részben megsemmisített sír az I. szelvény délkeleti sarkától északi irányban 135 cm-re, majd erre merőlegesen 70 cm-re került elő, de mind a csontok, mind a mellékletek másodlagos helyzetben voltak.<sup>96</sup> Bizonyára emiatt, és talán a felmérés megoldhatatlan volta miatt sem került fel a temetőtérképre. Ezért magam is csupán hozzávetőlegesen tudtam jelölni a térképen. A 39. sír esetében annak rossz megtartása miatt gondolhatunk hasonlóra, míg a 89. sírra pedig csupán néhány szétszórt emberi csont alapján lehetett következtetni a XXI. szelvény déli fala mellett, így ennek helye ugyancsak nem volt pontosan meghatározható.<sup>97</sup> A feltárás során elsőként előkerült 1. számú sírhoz igazodva lett kijelölve az I. számú szelvény, szorosán a bányagödör szélén, majd a bánya környezetének átvizsgálása céljából a II. és III., attól északi és keleti irányban. Mindkettő negatív eredményt hozott,<sup>98</sup> így igazolást nyert, hogy a temető főként az Ipolytölgyesre vezető út déli oldalán, illetve részben bizonyára az út alatt is húzódott.

A sírok elhelyezkedése sorok, sorkezdemények alkotta csoportokat rajzol ki inkább, hiszen nagyobb sírmentes részek is megtalálhatók voltak, ahová a kutatás kiterjedt. Így bizonyára nem az itt lévő sírok nyomtalan pusztulása okozta optikai csalódás áll fenn, hanem valamiért azokon a részeken nem temetkeztek. Ennek többféle oka lehet: a temető középső részén, ahol egyedül a 70. számú sír helyezkedett el, talán valóban egy szakrális liget volt,<sup>99</sup> de maradhattak ilyen üresen hagyott területek a temető keleti felén is, a 86–90. sírok közötti sávban, az egykor ott található természetes növényzet vagy mesterségesen elhelyezett tárgyak miatt.

Az eltemetettek nemi és életkori adatait illően meglehetősen nagy a bizonytalan esetek aránya. Ugyan a helyszíni megfigyelés mellett természettudományos meghatározás is történt, azonban esetenként ezek nyilvánvalóan téves eredményeket hoztak,<sup>100</sup> nem csupán egymáshoz viszonyítva, hanem a feltáráson a csontváz objektív módon megfigyelhető jellemzőivel összevetve is. Egyes meghatározások pedig idővel módosultak.<sup>101</sup> Az eltemetettek között 37 nő, 24 férfi és 33 gyermek volt,<sup>102</sup> csak nemek szerint felosztva pedig ebből – a térképen nem szereplő 1. sírt is beszámítva – 50 nő/leány/kisleány (1., 5., 8., 9., 10/a, 11., 12., 14., 16., 17., 19., 20., 21., 23., 24., 25., 26., 29., 30., 31., 32., 33., 35., 37., 43., 45., 47., 48., 50., 53., 57., 58., 61., 62., 64., 65., 66., 68., 72., 74., 75., 76., 77., 79., 80., 81., 83., 87., 90., 91.) és 40 férfi/fiú/kisfiú (2., 3., 4., 6., 7., 10., 13., 15., 18., 22., 27., 28., 34., 36., 38., 40., 41., 42., 44., 46., 49., 51., 52., 54., 55., 56., 59., 60., 63., 67., 69., 70., 71., 73., 78., 82., 84., 85., 86., 88.).<sup>103</sup> Az antropológiai és a kémiai meghatározások 45 esetben azonos eredményeit Kovács László foglalta össze, 25 nő/leány/kisleány (1., 5.,

96 MNM R. A. ltsz. V.58/1966.

97 Összesítő térképemet az eredeti dokumentáció és a publikált temetőtérkép (Bakay 1978, 60, 64, 4–5. térkép) alapján készítettem.

98 MNM R. A. V.58/1966.

99 Bakay 1978, 147.

100 Bakay 1978, 87. További nehézséget okoz az egyes vizsgálati eredmények nem összeegyeztethető volta (Bakay 1978, 129, 97. j.).

101 Kovács 2011a, 564.

102 Bakay 1978, 147–148.

103 Bakay 1975, 26, 3. kép.

9., 11., 12., 17., 23., 30., 31., 43., 45., 47., 48., 50., 58., 61., 64., 65., 66., 68., 74., 79., 83., 87., 89.) 20 férfi/fiú/kisfiú (2., 6., 10., 18., 22., 34., 40., 46., 46/a, 51., 52., 56., 59., 63., 67., 69., 82., 84., 86., 88.) sírját felsorolva.<sup>104</sup> Mivel az egymással nem mindig harmonizáló adatok között nem tudtam feloldani az ellentmondást, ezért azokban az esetekben, ahol a nemre vonatkozóan bizonytalan eredmény született, de az életkor megközelítőleg harmonizált, ott csak az életkort jeleztem. Ahol a nem meghatározása egységes volt, de az életkor nagyobb skálán mozgott, ott annak két szélső értékét adtam meg, kivéve az egészen extrém 62. sír esetét, ahol 25–30 éves nőről, illetve 1 éves gyermekről szóltak a hírek, s noha az utóbbi nyilvánvalóan téves,<sup>105</sup> mégis ismeretlen nemű és korú vázként szerepel. Ahol pedig a helyszíni megfigyelés alapján nyilvánvalóan téves volt a kémiai és/vagy morfológiai elemzés, ott a helyszíni megfigyelésre hagyatkoztam. Ennek alapján véleményem szerint a temetőben 24 nő (1., 5., 9., 11., 12., 17., 23., 30., 31., 43., 45., 47., 48., 50., 58., 61., 64., 65., 68., 74., 79., 83., 87., 89.), 16 férfi (6., 10., 22., 34., 40., 46., 52., 56., 59., 63., 67., 69., 82., 84., 86., 88.), 32 gyermek (2, 10/a, 13., 14., 15., 16., 18., 19., 20., 21., 24., 26., 28/a, 33., 39., 41., 44., 46/a, 49., 51., 53., 57., 60., 66., 70., 72., 73., 75., 78., 80., 81., 91.), 21 bizonytalan nemű, de már felnőtt korú (3., 4., 7., 8., 25., 27., 28., 29., 32., 35., 36., 37., 38., 42., 54., 55., 71., 76., 77., 85., 90.), illetve 1 ismeretlen nemű és korú (valószínűleg felnőtt) személy (62.) sírja szerepeltethető.

Az elhunytak között 12 nő (1., 5., 12., 17., 30., 31., 48., 50., 64., 68., 74., 79.), 3 férfi (59., 86., 88.), 11 gyermek (18., 19., 21., 33., 53., 57., 60., 66., 72., 80., 91.), 11 már felnőtt korú (3., 4., 7., 25., 29., 32., 54., 55., 71., 76., 90.), továbbá 1 ismeretlen nemű és korú (62.) személy sírjából kerültek elő mellékletek.<sup>106</sup> (18. kép)

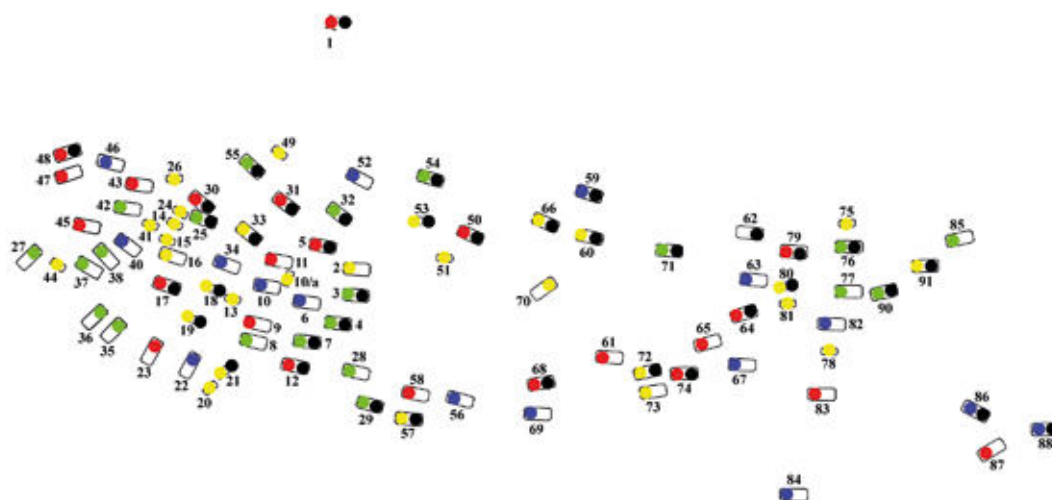

18. kép. Letkés-Tégláégető I. Nő (●), férfi (●), gyermek (●), bizonytalan nemű felnőtt (●) elhunytak sírjai és mellékleteket tartalmazó sírok (●) a temetőben

104 Kovács 2011a, 563–564, 37. j.

105 Bakay 1978, 84.

106 Bakay 1978, 147–148.

A sírgödörök ritkán voltak csak megfigyelhetők, az ismert esetekben ezek hosszúkás/ovális<sup>107</sup> (2., 9., 37.) vagy lekerekített sarkú, téglalap alakú aknasírok (38., 47., 56., 57., 59., 61., 66., 68.) voltak, melyek esetenként keleti irányban kissé összeszűkülők (43., 45.), nyugati irányban keskenyebbek (58.) vagy ellenkezőleg kiszélesedők (63.) egyaránt lehettek. Koporsó vagy fakeret két sírban volt: az 56. sírban 6–7 cm vastag, a koponyánál 62, másik végén pedig 48 cm széles, 25 cm magas deszkából ácsolt, fedél nélküli tölgy (?) keret volt, amely a lábak irányában szűkül. A 82. sírban pedig olyan fakeretes koporsó maradványai voltak megfigyelhetők, mely a fejnél 47, a lábknál 43 cm széles és 178 cm hosszú volt, 5,5–6,8 cm széles deszkából állt, és a csapolásoknál a deszkák végei néhány cm-rel túlnyúltak. Lepedőbe csavarásra 3 sírnál volt példa (37., 38., 67.).<sup>108</sup>

A sírokban megfigyelt kövek szerepével kapcsolatban bizonyára valamilyen rituális szokást azonosíthatunk.<sup>109</sup> A kő kerülhetett a már részben behantolt sírba, így nem közvetlenül az elhunyt testére, hanem a koponya fölött vagy annak közelében, illetve a felsőtest vagy a kar csontjai fölött (3., 4., 10.), de a combcsont mellett (6.), illetve a combcsont felett és a kar mellett (29.) is meg lehetett ezeket figyelni. Az elhunyt testére helyezett kövek voltak megfigyelhetők a koponyán, melyet eredetileg talán a fej mögé helyeztek<sup>110</sup> (15.), vagy a szegycsonton (11.). A 18. sírban a váz csontjaitól 40–45 cm-re nyugati és északi irányban helyezkedett el 2-2 db kő, melyek sírba helyezésének – és nem külön történő elásásának – feltételezése a gödör jelentős alapterületére utal. A váz szintjén, a bal kézcsontok mellett volt 1 db kisebb kő a 69. sírban. Úgy tűnik, hogy a kövek sírba helyezésének szokása egy kisebb részen temetkező csoportnál volt megfigyelhető, a délkeleti temetőrészben (19. kép).

Szuperpozíció a 25. és 30. sírok között volt megfigyelhető, ahol a 30. sírba temetett személy jobb kézfejének és a jobb lábának csontjai felett volt a 25. számú.

A temetőben a sírok a Ny–K-i főirányhoz igazodnak, attól azonban megfigyelhetően É-i és D-i irányú eltéréssel. Közülük ellentétes tájolásával a 9. sír,<sup>111</sup> a D–É-i 10/a, valamint ÉK–DNy-i tájolásával területileg is elkülönülve a 20–23., 27., 36., 47–48. számú temetkezések alkotta – a temető felhagyását követő utántemetkezésként is értékelhető<sup>112</sup> – sírcsoport különül el. Ez utóbbiak fekvése igazodott a dombperem délnyugati széléhez.<sup>113</sup> Irányítása az előbbiekhöz hasonló volt a 70. számú sírnak is, amely azonban a temető sírmentes középső részén helyezkedik el. Ha tájolási hasonlósága alapján ez is egy, a temető felhagyását követő utántemetkezésként értékelhető, akkor ez a csoport már nem vette figyelembe az itt lévő, korábban valamiért üresen hagyott terület szokását.

107 Bakay 1978, 144.

108 Bakay 1978, 146.

109 Bakay 1978, 146.

110 MNM R. A. ltsz. XII.192/1967.

111 Bakay 1978, 63.

112 Révész 2020, 58, 306.

113 Bakay 1978, 130, 145, 183. kép.



19. kép. Letkés-Téglaegető I. Fő tájolási irányok a temetőben: 226–236° (●), 237–247° (●), 248–258° (●), 259–269° (●), 270–280° (●), 281–291° (●), 292–302° (●), 303–313° (●), 314–324° (●), követ tartalmazó sírok (●)

A 270°-os Ny-i irányból kiindulva, csatlakozva Kovács László véleményéhez,<sup>114</sup> miszerint a tájolás aprólékos megkülönböztetésére bizonyára nem törekedtek a 10–11. században a temetést végzők – így aligha indokolt kevéssé aprólékos csoportokat felállítani –, magam 11 fokos egységekre osztottam fel a sírokat: 204–214° (22., 23.), 215–225° (35., 36.), 226–236° (21., 27.), 237–247° (20., 70., 87.), 248–258° (47., 48., 64., 65., 72., 73., 80., 91.), 259–269° (67., 68., 69., 83., 85., 90.), 270–280° (3., 4., 6., 7., 11., 26., 28., 41., 42., 43., 46., 56., 57., 58., 59., 60., 61., 62., 63., 66., 71., 74., 75., 76., 77., 78., 79., 82., 84., 88.), 281–291° (12., 45., 50., 53.), 292–302° (2., 5., 8., 13., 14., 15., 16., 17., 18., 19., 24., 25., 29., 30., 31., 32., 34., 37., 39., 44., 49., 51., 52., 54., 55., 86.), 303–313° (10., 33.), 314–324° (38., 40.).

A tájolási csoportokat megjelenítő térkép (19. kép) alapján látható, hogy a 292–302° közé tájolt sírok döntően a temető keleti felében csoportosulnak, míg a 259–269° közti egység sírjai a délkeleti részen találhatók. Ugyancsak ezen a részen találjuk nagyobb arányban a 248–258°-os egység elemeit, melyekhez a temető északnyugati sarkában csatlakozik a 47–48. sír. A temető délnyugati szélén elhelyezkedő, 210–236° közé tájolt sírok (22., 23., 27., 35., 36.) sorát nyugaton a 20–21. számú temetkezés zárja. Ellentétes tájolással<sup>115</sup> temették el a 9. számú sírban nyugvó 25–30 éves nőt, aki azonban sírjának helyzete alapján bizonyára a közösség tagja volt. D–É-i volt a 10/a sír irányítása. A 237–247°, 248–258° és a 281–291° közti csoport sírjai között csak női és gyermeksírok vannak, a 259–269°-os csoportból viszont a gyermekek hiányoznak. Kérdés, hogy ez a véletlen műve, vagy láthatunk-e mögötte szándékosságot. A sírok tájolásával kapcsolatban valószínű az is, hogy egyes sírgödröket idővel inkább a már meglévők alapján

114 Kovács 2019, 274–275.

115 Kovács 2016.

ásták,<sup>116</sup> semmint pontosan betájolták. A sírok egymáshoz igazítása valóban megfigyelhető jelenség, különösen egymás melletti temetkezések esetén gondolhatnánk erre logikusan, mikor a közelben volt a minta, ami talán nemcsak ezért volt fontos, hanem az oda eltemetett személye miatt is.

A hanyatt fekvő, nyújtott helyzetű vázak esetében a karok elhelyezése a különböző bolygatások miatt a sírok 31,9%-ában nem volt megfigyelhető, a fennmaradó esetek között az elhunytak 68,7%-ánál volt nyújtva mindkét alkar.<sup>117</sup> Az alkarok enyhébb ágyéki fektetése a felnőttvázakon (54., 76.) felül juvenis korú elhunytak (38., 46.), nők (48., 62., 64., 77.) és férfiak (50., 90.) esetében is megfigyelhető volt. Egy hasonló karfekvésű férfisírban pedig a lábak is keresztelték egymást (86.). A jobb alkar hasonlóan enyhébb szögű behajlítása a bal egyenes fekvése mellett gyermekek (2., 73.), nő (79.) és férfiak (10., 69.), fordított helyzetben pedig 1 gyermek (66.), 1 férfi (84) és 2 felnőtt korú személy (4., 8.) esetén ismert. A jobb alkar felkarra merőleges elhelyezése a bal nyújtott helyzete mellett 1 gyermek (26.), 1 nő (58) és 1 felnőtt korú (55.) személynél dokumentált, fordítva pedig 1 gyermek (57.) és 1 felnőtt esetében (37.). Mindkét alkar felkarra merőleges elhelyezése 1 férfisír esetében ismert (82.). A bal alkar enyhe behajlítása, míg a jobb felkarra merőleges fektetése 1 férfi (88.), a bal enyhe, míg a jobb csaknem teljes visszahajtása a felkarra 1 nő (45.), míg ennek fordítottja, a jobb enyhe és a bal felkarra hegyesszöget bezáró elhelyezése ugyancsak 1 női sírban volt megfigyelhető (83.). A karok helyzete hasonlóan behajlított volt a 23. számú női sírban is, de azzal a különbséggel, hogy csak a jobb volt az ágyékon, a bal pedig – ritka megoldásként – az elhunyt dereka alá került. A lábakat 2 sírban helyezték el egymást keresztelve: a 83. és a 86. számúban,<sup>118</sup> mint említettem a 86. sírban ehhez a karok keresztben fekvő helyzete járult. Az elhunytaknak a hanyatt fekvő, nyújtott helyzettől való eltérése 2 esetben volt megfigyelhető: mindkettő enyhén zsugorított fekvésű volt (15., 87.).<sup>119</sup> A kartartások nem rajzolnak ki egyértelműen elkülöníthető csoportokat a temetőben, de mint említettem, jelentős a bizonytalan esetek száma. Annyi talán megfigyelhető, hogy mindkét alkar enyhe behajlítása inkább a temető északi sávjában eltemetett személyek esetében volt látható, míg a jobb erőteljesebb behajlítása a bal nyújtott helyzete mellett a temető nyugati részén található sírokból ismert, hasonlóan a fordított esethez, mikor a bal volt erőteljesebben a felsőtestre hajlítva, a jobb pedig nyújtva. Az elhunyt jobb alkarjának enyhe behajlítása a bal nyújtott helyzete mellett pedig a temető egy félköríves sávjában megásott sírjainál volt tapasztalható, annak középső, déli részén. A lábak ritkán megfigyelt keresztbe fektetését a temető délkeleti sarkában dokumentálták (20. kép).

A sírok között 38 esetében került elő maradandó anyagú melléklet. A leletek 12,8%-ában voltak S-végű karikák,<sup>120</sup> ezek készülhettek bronzból (4., 5., 25., 30., 33., 50., 57., 64., 68., 71.,

116 Bakay 1978, 130, 145.

117 Bakay 1978, 146.

118 Bakay 1978, 146.

119 Bakay 1978, 146.

120 Bakay 1978, 152.

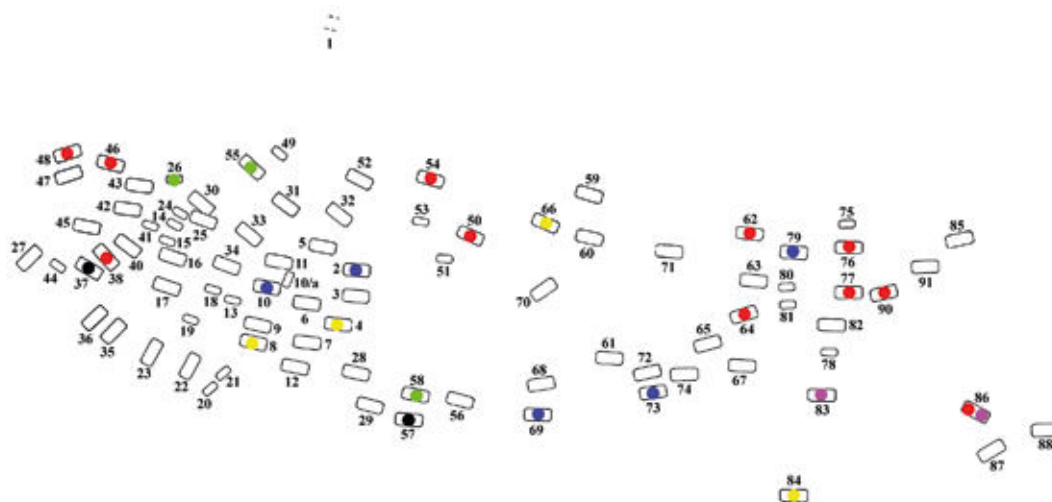

20. kép. Letkés-Téglaegető I. Kartartások a temetőben: mindkét alkar enyhe behajlítása (●), a jobb enyhe behajlítása a bal nyújtott helyzete mellett (●), a bal enyhe behajlítása a jobb nyújtott helyzete mellett (●), a jobb erőteljesebb behajlítása a bal nyújtott helyzete mellett (●), a bal erőteljesebb behajlítása a jobb nyújtott helyzete mellett (●), a lábak keresztbe fektetése (●)

sz.) vagy ezüsthuzalból (3., 31., 33., 48., 57., 68., 79.). Nem váltak el azonban a garnitúrák minden esetben anyaguk szerint, hiszen ezeket együttesen is megfigyelték (33., 57., 68.). Említést érdemel 1 db vastag huzalú, valószínűleg egynél többszörös S-alakú kiképzéssel ellátott karika (79.), és 5 db ún. Nyitrai típusú (31.), utóbbi sírban nagyszámú fejékszervelet is megtalálható volt. Jellemzően azonban csupán 1 vagy 2 db karika került a sírokba, 2 gyermek (33., 57.) mellett – érdekes, hogy mindkettő 1-1 db bronz- és ezüstkarikát viselt – döntően felnőttek ezek az ékszerek. Megtalálhatók a fejékszerveként viselt sima, nyitott végű huzalkarikák is (1., 17., 59., 66., 74., szórvány), amelyek a biztos esetekben nem kerültek egy garnitúrába S-végű társaikkal; az utóbbiakkal 1 db bizonytalan karika mellett 1 db kétkampós (?) végű volt (50.). 1 gyermek (66.) mellett ezek nagyrészt felnőttek mellől származnak (21. kép).

Arany- vagy ezüsthuzalú gyöngyöket 2 gyermek és 2 felnőtt sírjában találtak (3., 18., 33., 68.), egy szegmentgyöngy pedig aranszínű bevonatot kapott (53.). A további szegmentgyöngyök szürke és barna színűek (32., 68.). Érdekes megemlíteni 4 db átfúrt állatfogat (68.) és egy szórvány bronzcsörgőt is. A temető egyetlen kétrét hajlított és további két önálló huzalból csavart, hurkos-kampós végű nyakperece a 33. számú sírba temetett gyermek nyakában volt.

Nyitott végű huzalkaperecek 7 sírból és szórványként ismertek (1., 19., 50., 53., 60., 62., 72., sz.) az 1. sírban háromrét hajlított bronzhuzalból csavart hurkos-kampós és ugyancsak háromrét hajlított bronzhuzalból csavart, de ismeretlen záródású változattal együtt. A huzalkaperecek többségükben kerek vagy kissé ovális átmetszetűek, egy azonban enyhén szögletes, a végein dudorosán öntött változat. Karpereceket nők vagy gyermekek viseltek 1 és 3 közti számban.

Gyakori volt a gyűrűviselés, ezek között kerek (57., 90.) vagy rombusz átmetszetű huzalgyűrűket (4., 79.), hegyesdőre vagy lemezesre kalapált végű, kettősen csavart (29., 55., 68.) és



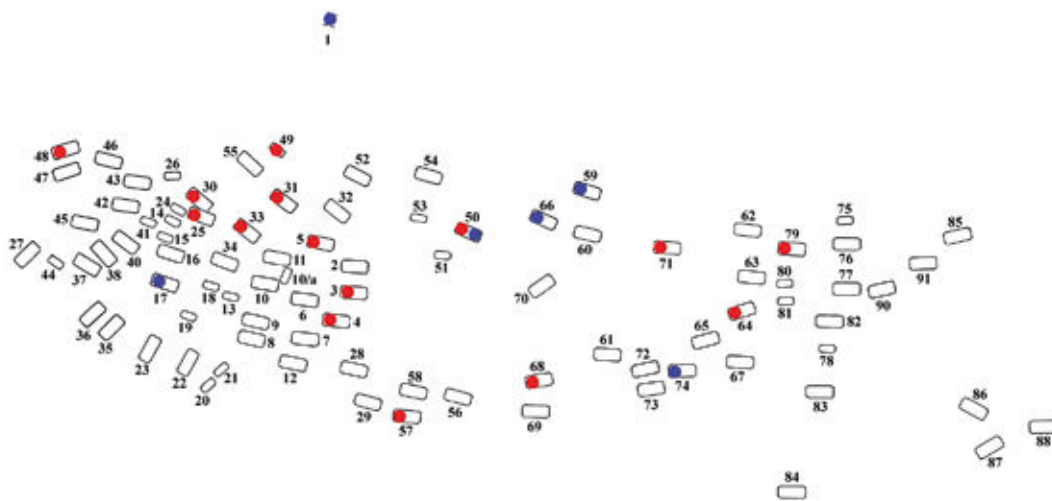

21. kép. Letkés-Téglágető I. S-vegű (●) és sima huzalkarikák (●)

csavart (32.) típusokat, félköríves (54., 60., 66.) és íves (60., 66.) átmetszetű pántgyűrűket egyaránt ismerünk. A két díszített pántgyűrű közül 1 db hárombordás (62.), 1 db pedig kettős, pontolt mintájú (80.) volt. A legnagyobb számban azonban zárt gyűrűket hordtak, ezek félköríves (17., 59., sz.), kerek (50.) vagy belső részükön szögletes, a külsőn domború (90.) átmetszetben készültek. Lépcsős fejű és fejes gyűrű két sírból dokumentált (32., 64.), egy esetben 1 db kissé szögletesre öntött karikagyűrű (7.), egy másik alakra hasonló ékszer pedig kiegészítésként rovatkolást utánzóan öntött díszítésű volt (33.). Egy másik sírból klasszikus rovatkolást utánzóan öntött darab került elő, ami párban volt egy dudorosán öntött változattal (5.). Férfiak, nők és gyermekek mellett egyaránt megtalálhatók voltak, a 33. sírban a gyűrű az elhunyt gyermek nyakpercére volt fűzve, bizonyára azért, mert a karikagyűrű nem volt állítható méretű, és a gyermek hagyományos módon nem viselhette volna. De nem mindig törekedtek erre, hiszen a 91. sír huzalgyűrűjét össze is lehetett volna nyomni a 2–3 éves gyermek ujjára, azonban mégsem tették.

A karperecek és az S-vegű karikák láthatóan nem voltak együtt gyakori ékszerek, mindössze az 50. sírból kerültek így elő. A tágabban értelmezett fejékszerek és a karperecek együttes viselete sem volt jellemző, a már említett 50. síron kívül, ahol egy kétkampós (?) és egy bizonytalan típusú huzalkarika is megtalálható volt, csupán a feldúlt 1. sírból került elő 1 db nyitott végű huzalkarika, amely talán inkább fejékszer lehetett. Az S-vegű karikák – főként ezüst változataik – ugyanakkor egy kivétellel (18.) minden fóliás gyöngyöt tartalmazó sírban felbukkannak (3., 33., 68.). A karperecek és a gyűrűk kombinációja 3 sírban volt megfigyelhető (50., 60., 62.), míg az egyes gyűrűk között félköríves és íves átmetszetű pántgyűrűk 2 – egymás mellett lévő – sírban (60., 66.), lépcsős és fejes gyűrű (64.), valamint dudorosán és rovatkolást utánzóan öntött karikagyűrű (5.) 1-1 sírban volt.

Érdemes megemlíteni, hogy a 68. sírban a szegycsont felett, a sír aljánál 40 cm-rel magasabban volt oldalán fekvő helyzetben 1 db borjú koponya, orr-részevel nyugati irányba fordítva. Valószínűleg a lenyúzott bőrrel – melyben a koponya is benne volt – terítették le a halottat,<sup>121</sup> de nem közvetlenül a testére, hanem az azt borító földrétegre helyezték.<sup>122</sup> Nagyfokú hasonlóságot mutatnak a 12. sírból és szórványként a 3. számú kutatóárokából előkerült edénytöredékek, bár összeillő felülettel nem rendelkeznek. Közülük a 12. sír oldaltöredékének törésfelülete korabeli rongálódásra utal.<sup>123</sup> Mivel a sír és a kutatóárok között mintegy 25 m a távolság, így ha feltételezzük, hogy egykor egy edény részei voltak, így a korabeli törést tekintve bizonyára nem jelentősen későbbi földmunka mozdította ki annak darabjait a sírből, akkor talán az egykori temetkezési szokások egy olyan részlete került itt napvilágra, mikor az edény egy részét a sírba helyezték, más részét pedig attól távolabb ásták el. Mindez természetesen nem több bizonyíthatatlan feltételezésnél.

A temetőt Bakay Kornél a 960–1100 közti időszakra keltezte,<sup>124</sup> míg Révész László 960 körül nyitását és 1060 körüli felhagyását feltételezte, majd a 11. század végén néhány utántemetkezés zárta a nyughely kora Árpád-kori használatát.<sup>125</sup>

## 7. LETKÉS – TÉGLAÉGETŐ II.

### BEVEZETÉS

A letkés-téglaégetői I. számú temetőtől mintegy 60 m-re keleti irányban, a domb magasabban fekvő részén került elő egy másik kora Árpád-kori temető, melynek sírjait 1965 és 1971 között Bakay Kornél tára fel.<sup>126</sup> A régészeti és az antropológiai leletanyag a szobi Börzsöny Múzeumban található.<sup>127</sup>

121 Bakay 1978, 87.

122 MNM R. A. ltsz. XI.206/1968.

123 Bakay 1978, 65.

124 Bakay 1978, 152.

125 Révész 2020, 306–307.

126 Bakay 1978, 91–121.

127 A temető eredeti dokumentációjának sajnos nem sikerült a nyomára bukkannom. A Magyar Nemzeti Múzeum Adattárában tudomásom szerint nem található és a Börzsöny Múzeum sem őriz belőle példányt, a BTK Régészeti Intézet Adattára esetében nincs információ arra vonatkozóan, hogy őriznek-e egy példányt ebből.

## SÍRLEÍRÁSOK

### 1. sír

Nő. Csv. h.: ?, t.: Ny–K, sm.: „néhány” cm, sh.: ?, ssz.: ?

A váz hanyatt fekvő, nyújtott helyzetű volt, a bal alkarcsontok végei és a kézcsontok a medencén voltak.

*Mellékletei:*

1. A koponya mellett volt 1 db kerek átmetszetű bronzhuzalból készült, nyitott, egymás mellé hajló végű karika. M.: 2,4×2,1 cm, hv.: 0,18 cm. SzBM ltsz. 79.1.2. (36. tábla 2)
2. A bal kéz egyik ujjpercén volt 1 db félköríves átmetszetű, nyitott, kissé szögletes bronz pántgyűrű. M.: 2,1×2,1 cm, sz.: 0,28 cm. SzBM ltsz. 79.1.3. (36. tábla 3)
3. A medencénél volt 1 db kovácsoltvas kés. M.: 7×1,1 cm. SzBM ltsz. 79.1.1. (36. tábla 1)
4. 1 db lapos vastárgy. M.: 4×2,1 SzBM ltsz. 79.1.1.<sup>128</sup>

### 2. sír (36. tábla 4)

Férfi, 40 év körüli. Csv. h.: 168 cm, t.: Ny–K 258°, sm.: 29–40 cm, sh.: ?, ssz.: ?

A váz hanyatt fekvő, nyújtott helyzetű volt, mindkét alkarcsont végei és a kézcsontok a medencén voltak.

*Melléklete:* nem volt.

### 3. sír (36. tábla 5)

Férfi, 40 év körüli. Csv. h.: 150 cm, t.: Ny–K 258°, sm.: 30 cm, sh.: ?, ssz.: ?

A váz hanyatt fekvő, nyújtott helyzetű volt. A jobb alkarcsontok a felkarcsontra csaknem merőleges helyzetben, a medence felső szélén és az alsó bordákon feküdtek, a kéz csontjai pedig az alsó csigolyákon és a keresztcsonton voltak. A bal alkarcsontok a medence szélén, a kéz csontjai pedig a combcsont felső részén voltak.

*Mellékletei:*

- 1–2. A jobb és a bal csecsnyúlvány alatt volt 1-1 db S-végű karika.
1. 1 db kerek átmetszetű bronzhuzalból készült, ellapított, zárt S-végű karika. M.: 2,6×2,1 cm, hv.: 0,2 cm, Ssz.: 0,35 cm. SzBM ltsz. 79.2.1. (36. tábla 6)
2. 1 db kerek átmetszetű bronzhuzalból készült, ellapított S-végű karika. M.: 2,1×2,1 cm, hv.: 0,19 cm, Ssz.: ? SzBM ltsz. 79.2.2. (36. tábla 7)
3. A bal kéz gyűrűsujjának egyik percén volt 1 db kerek átmetszetű, nyitott végű bronz huzalgűrű. M.: 1,7×1,5 cm, hv.: 0,28 cm. SzBM ltsz. 79.2.3. (36. tábla 8)

<sup>128</sup> A közlemény (Bakay 1978, XLVII. t. 7.) a szórványleletek között tartja számon, de a leltárkönyv alapján ide sorolható.

**4. sír (36. tábla 9)**

Nő, mat. korú. Csv. h.: 151 cm, t.: Ny–K 265°, sm.: 30–50 cm, sh.: ?, ssz.: ?

A váz hanyatt fekvő, nyújtott helyzetű volt, a koponya balra fordult. A bal oldali bordákon volt 1 db kavics.

*Mellékletei:*

1. A medence bal oldalának felső szélénél volt 1 db félköríves átmetszetű, kissé szögletes bronz karikagyűrű. M.: 2,1×2,1 cm, sz.: 0,38 cm. SzBM ltsz. 79.3.1. (36. tábla 10)
2. A bal felkarcsont alsó végének belső oldalán volt 1 db „L” alakú vastöredék. M.: 1,7×1,4 cm SzBM ltsz. 79.3.2. (36. tábla 11)

**5. sír (37. tábla 1)**

Nő, 20 év körüli. Csv. h.: 138 cm, t.: Ny–K 265°, sm.: 35 cm, sh.: ?, ssz.: ?

A váz hanyatt fekvő, nyújtott helyzetű volt, a jobb alkarcsontok végei és a kézcsontok a medencén voltak. Bolygatott: a váz csontjait a szántás roncsolta.

*Mellékletei:*

- 1–2. A koponya két oldalán volt 1-1 db S-végű karika.
1. 1 db kerek átmetszetű bronzhuzalból készült, ellapított, spirális S-végű karika. M.: 1,5×1,3 cm, hv.: 0,18 cm, Ssz.: 0,8 cm. SzBM ltsz. 79.4.3. (37. tábla 2)
2. 1 db kerek átmetszetű bronzhuzalból készült, ellapított, zárt S-végű karika. M.: 1,5×1,4 cm, hv.: 0,21 cm, Ssz.: 0,75 cm. SzBM ltsz. 79.4.4. (37. tábla 3)
3. A nyakcsigolyákon körben volt 1 db kétrét hajlított, majd még két önálló bronz huzalszállal összezsavart, hurkos-kampós végű nyakperec, zárszerkezetével az állkapocs jobb oldala mellett. M.: 14,6×13 cm, hv.: 0,6 cm. SzBM ltsz. 79.4.1. (37. tábla 4)
4. A jobb kéz egyik ujjpercén volt 1 db rombusz átmetszetű, nyitott, hegyesedő, kissé egymásra hajló végű bronz huzalgyűrű. M.: 2,4×2,2 cm, hv.: 0,34×0,34 cm. SzBM ltsz. 79.4.2. (37. tábla 5)

**6. sír (36. tábla 12)**

Leány, 15 éves. Csv. h.: 119 cm, t.: Ny–K 275°, sm.: 55 cm, sh.: ?, ssz.: ?

A váz hanyatt fekvő, nyújtott helyzetű volt, a koponya balra fordult. Bolygatott: a sírt állatjárás bolygatta.

*Melléklete:*

1. Állatjárás következtében került a bal lapockára 1 db kerek átmetszetű, nyitott, egyik végén elhegyesedő bronz huzalgyűrű. M.: 2,2×2,1 cm, hv.: 0,31 cm. SzBM ltsz. 79.5.1. (36. tábla 13)

**7. sír (36. tábla 14)**

Nő, 20 év körüli. Csv. h.: 152 cm,<sup>129</sup> t.: Ny–K 280°, sm.: 30 cm, sh.: ?, ssz.: ?

A váz hanyatt fekvő, nyújtott helyzetű volt. A jobb alkarcsontok a medence szélén, a kézcsontok pedig a combcsont felső végén voltak. A bal alkarcsontok végei és a kézcsontok a medencén feküdtek, a kézcsontok pedig talán eredetileg a jobb kéz csontjain. Bolygatott: a váz csontjainak egy részét a szántás roncsolta.

*Mellékletei:*

1. A koponya töredékei között volt 1 db szögletes átmetszetű ezüsthuzalból készült, ellapított S-végű karika. M.: 1,6×1,4 cm, hv.: 0,3×0,16 cm, Ssz.: ? Őrzési helye ismeretlen. (36. tábla 15)
2. A bal oldali bordák között – másodlagos helyzetben – volt egy ujpperce, rajta 1 db kerek átmetszetű ezüsthuzalból készült, ellapított, spirális S-végű karika. M.: 2×1,6 cm, hv.: 0,19 cm, Ssz.: 0,31 cm. SzBM ltsz. 79.6.2. (36. tábla 16)
3. A jobb kéz gyűrűsujjának egyik percén volt 1 db rombusz átmetszetű, nyitott, hegyesedő végű bronz huzalgűrű. Átm.: 2,3 cm, hv.: 0,35×0,35 cm. SzBM ltsz. 79.6.1. (36. tábla 17)

**8. sír**

Idős férfi (?). Csv. h.: ?, t.: ?, sm.: ?, sh.: ?, ssz.: ?

Teljesen feldúlt sír.

*Melléklete:* nem volt.

**9. sír (36. tábla 18)**

Nő (?), 35 év körüli. Csv. h.: 152 cm, t.: Ny–K 258°, sm.: 29–40 cm, sh.: ?, ssz.: ?

A váz hanyatt fekvő, nyújtott helyzetű volt, a koponya balra fordult.

*Melléklete:*

1. A koponya jobb oldalán volt 1 db kerek átmetszetű bronzhuzalból készült, ellapított S-végű karika. M.: 2,5×2,2 cm, hv.: 0,19 cm, Ssz.: 0,45 cm. SzBM ltsz. 79.7.1. (36. tábla 19)

**10. sír (38. tábla 5)**

Férfi (?), 30 év körüli. Csv. h.: 140 cm, t.: Ny–K 265°, sm.: 35 cm, sh.: ?, ssz.: ?

A váz hanyatt fekvő, nyújtott helyzetű volt, a koponya balra fordult. Mindkét kéz csontjai az alsó csigolyákon, egymáson voltak, valószínűleg a jobb volt felül. A jobb láb csontjai térdben kissé behajlított helyzetben feküdtek.

<sup>129</sup> A sírrajz alapján megadott érték.

*Mellékletei:*

1. A koponya jobb oldalán volt 1 db kerek átmetszetű bronzhuzalból készült, ellapított, spirális S-végű karika. M.: 2,8×2,1 cm, hv.: 0,19 cm, Ssz.: 0,41 cm. SzBM ltsz. 79.8.1. (38. tábla 6)
2. A bal felkarcsont belső oldalán volt 1 db kettős kónikus gombban végződő bronzkarika. M.: 2,1×2 cm, hv.: 0,16 cm. SzBM ltsz. 79.8.2. (38. tábla 7)

### **11. sír (38. tábla 8)**

Férfi, 30 év körüli. Csv. h.: 152 cm, t.: Ny–K 275°, sm.: 45 cm, sh.: ?, ssz.: ?

A váz hanyatt fekvő, nyújtott helyzetű volt, a koponya jobbra fordult. A bal alkarcsontok végei és a kézcsontok a medencén voltak.

*Melléklete:* nem volt.

### **12. sír (38. tábla 1)**

Nő, 18–20 éves. Csv. h.: 150 cm, t.: Ny–K 280°, sm.: 38–46 cm, sh.: ?, ssz.: ?

A váz hanyatt fekvő, nyújtott helyzetű volt, a koponya jobbra fordult. Mindkét alkarcsont végei és a kézcsontok az alsó csigolyákon/medencén voltak egymáson.

*Mellékletei:*

1. A jobb szemüreg előtt volt 1 db kerek átmetszetű ezüsthuzalból készült, ellapított, spirális S-végű karika. M.: 1,8×1,4 cm, hv.: 0,2 cm, Ssz.: 0,85 cm. SzBM ltsz. 79.9.2. Őrzési helye ismeretlen. (38. tábla 2)
2. A bal felkarcsont alsó részénél volt 1 db kerek átmetszetű ezüsthuzalból készült, ellapított, spirális S-végű karika. M.: 1,8×1,5 cm, hv.: 0,22 cm, Ssz.: 0,8 cm. SzBM ltsz. 79.9.3. Őrzési helye ismeretlen. (38. tábla 3)
3. A jobb alkarcsontok alsó részétől 6 cm-re volt 1 db kettősen csavart bronzhuzalból készült, hurkos-kampós végű karperec, melynek kampós vége előtt a huzal fel van tekerve. M.: 7,2×6,6 cm, hv.: 0,4 cm. SzBM ltsz. 79.9.1. (38. tábla 4)

### **13. sír (38. tábla 9)**

Férfi, 60 év körüli. Csv. h.: 152 cm, t.: Ny–K 280°, sm.: 46–65 cm, sh.: ?, ssz.: ?

A váz hanyatt fekvő, nyújtott helyzetű volt, a koponya jobbra fordult.

*Melléklete:* nem volt.

### **14. sír (39. tábla 1)**

Nő, 35 éves. Csv. h.: 164 cm, t.: Ny–K 265°, sm.: 60 cm, sh.: ?, ssz.: ?

A váz hanyatt fekvő, nyújtott helyzetű volt, a koponya jobbra fordult. A jobb kar csontjai a test csontjaitól távolabb feküdtek, a jobb láb csontjai térdben behajlított helyzetben voltak.

*Melléklete:*

1. A medence felső szélénél, de annál 20 cm-rel magasabban volt 1 db rombusz átmetszetű, nyújtott, hegyesedő végű bronz huzalgűrű. Átm.: 2,5 cm, hv.: 0,4×0,4 cm. SzBM ltsz. 79.10.1. (39. tábla 2)

**15. sír (39. tábla 3)**

Férfi, 30–40 éves. Csv. h.: 160 cm, t.: Ny–K 280°, sm.: 55–60 cm, sh.: ?, ssz.: ?

A váz hanyatt fekvő, nyújtott helyzetű volt, a koponya balra fordult.

*Melléklete:* nem volt.

**16. sír**

Gyermek. Csv. h.: 70 cm, t.: Ny–K 275°, sm.: 60 cm, sh.: ?, ssz.: ?

A váz hanyatt fekvő, nyújtott helyzetű volt.

*Melléklete:* nem volt.

**17. sír (39. tábla 4)**

Férfi, 35 év körüli. Csv. h.: 161 cm, t.: Ny–K 275°, sm.: 40–62 cm, sh.: ?, ssz.: ?

A váz hanyatt fekvő, nyújtott helyzetű volt. A koponya balra fordult, a bal alkarcsontok végei és a kézcsontok a medencén voltak.

*Melléklete:* nem volt.

**18. sír (39. tábla 5)**

Nő, 60 év körüli. Csv. h.: 146 cm, t.: Ny–K 265°, sm.: 22–40 cm, sh.: ?, ssz.: ?

A váz hanyatt fekvő, nyújtott helyzetű volt, a koponya jobbra fordult.

*Melléklete:*

1. A koponya bal oldalán volt 1 db kerek átmetszetű bronzhuzalból készült, ellapított, zárt S-végű karika. M.: 1,8×1,7 cm, hv.: 0,18 cm, Ssz.: 0,38 cm. SzBM ltsz. 79.11.1. (39. tábla 6)

**19. sír**

Férfi, 35 év körüli. Csv. h.: 140 cm, t.: Ny–K 253°, sm.: 20–46 cm, sh.: ?, ssz.: ?

Bolygatott: a sírt a szántás erősen roncsolta.

*Melléklete:* nem volt.

**20. sír (39. tábla 7)**

Férfi, 30–40 éves. Csv. h.: 148 cm, t.: Ny–K 280°, sm.: 80–110 cm, sh.: ?, ssz.: ?

A váz hanyatt fekvő, nyújtott helyzetű volt, a koponya balra fordult. Bolygatott: a koponya szét-nyomódott.

*Mellékletei:*

- 1–2. A koponya két oldalán volt 1-1 db kerek átmetszetű bronzhuzalból készült, nyitott végű karika. M.: 1,8×1,7, ill. 2×1,7 cm, hv.: 0,14, ill. 0,12 cm. SzBM ltsz. 79.12.4–5. (39. tábla 8–9)
- 3–4. A bal combcsont külső oldalán és a combcsont alatt volt 1-1 db nyílcsúcs, hegyükkel a lábfej csontjainak irányában.
3. 1 db háromélű, nyéltüskével ellátott, kovácsoltvas nyílcsúcs. M.: 6,7×1,4 cm. SzBM ltsz. 79.12.3. (39. tábla 10)
4. 1 db deltoid alakú, hosszú vágóélű, nyéltüskével ellátott, kovácsoltvas nyílcsúcs. M.: 9,2×3,8 cm. SzBM ltsz. 79.12.1. (39. tábla 11)
5. A bal combcsont belső oldalán volt 1 db alaktalan vastárgy. M.: 5,5×2,8 cm. SzBM ltsz. 79.12.2.

**21. sír (40. tábla 1)**

Nő, 55 év körüli. Csv. h.: 144 cm, t.: Ny–K 275°, sm.: 65–85 cm, sh.: ?, ssz.: ?

A váz hanyatt fekvő, nyújtott helyzetű volt.

*Mellékletei:*

- 1–2. A koponya jobb oldali csecsnyúlványa alatt volt 1 db kerek átmetszetű bronzhuzalból készült, ellapított, spirális S-végű karika, beleakasztva 1 db kerek átmetszetű bronzhuzalból készült, nyitott végű karika. Az S-végű karika m.: 2,3×1,7 cm, hv.: 0,12 cm, Ssz.: 0,25 cm. A másik karika m.: 1,4×1,2 cm, hv.: 0,18 cm. SzBM ltsz. 79.13.1, 3. (40. tábla 2–3)
3. A koponya bal oldali csecsnyúlványánál volt 1 db kerek átmetszetű bronzhuzalból készült, ellapított S-végű karika. M.: 1,9×1,5 cm, hv.: 0,16 cm, Ssz.: 0,31 cm. SzBM ltsz. 79.13.2. (40. tábla 4)

**22. sír (40. tábla 5)**

Nő. Csv. h.: 150 cm, t.: Ny–K 285°, sm.: 80 cm, sh.: 208 cm, ssz.: 80 cm.

A váz hanyatt fekvő, nyújtott helyzetű volt, a koponya jobbra fordult. A sírgödör hosszúkás, DNy-i részén kiszélesedő aknasír volt.

*Melléklete:*

1. A jobb kéz egyik ujjpercén volt 1 db enyhén számárhátíves átmetszetű bronz karikagyűrű. Átm.: 2,2 cm, sz.: 0,51 cm. SzBM ltsz. 79.14.1. (40. tábla 6)

**23. sír (40. tábla 7)**

Férfi, 45 év körüli. Csv. h.: 153 cm, t.: Ny–K 275°, sm.: 40–55 cm, sh.: ?, ssz.: ?



A váz hanyatt fekvő, nyújtott helyzetű volt. A koponya jobbra fordult, a bal alkarcsontok végei és a kézcsontok a medencén voltak.

*Mellékletei:*

1. A jobb kéz gyűrűsujjának egyik percén volt 1 db csavarást utánzóan öntött ezüst karikagyűrű. Átm.: 2,3 cm v.: 0,34 cm. SzBM ltsz. 79.15.2. (40. tábla 8)
2. A bal kéz egyik ujjpercén volt 1 db kerek átmetszetű, nyitott, hegyesedő, egymás mellé hajló végű bronz huzalgűrű. M.: 2,3×2,2 cm, hv.: 0,33 cm. SzBM ltsz. 79.15.1. (40. tábla 9)

#### **24. sír**

Neme, kora bizonytalan. Csv. h.: 149 cm, t.: Ny–K 275°, sm.: 20 cm, sh.: ?, ssz.: ?  
Bolygatott: a sírt a szántás teljesen szétroncsolta.

*Melléklete:* nem volt.

#### **25. sír (40. tábla 10)**

Felnőtt nő (?). Csv. h.: 151 cm, t.: Ny–K 275°, sm.: 30 cm, sh.: ?, ssz.: ?

A váz hanyatt fekvő, nyújtott helyzetű volt, a koponya jobbra fordult. Bolygatott: a sírt a szántás roncsolta.

*Melléklete:* nem volt.

#### **26. sír (40. tábla 11)**

Nő, 30 év körüli. Csv. h.: 164 cm, t.: Ny–K 275°, sm.: 78 cm, sh.: 220 cm, ssz.: 62–72 cm.

A váz hanyatt fekvő, nyújtott helyzetű volt, a koponya balra fordult. A sírgödör hosszúkás aknasír volt. A lábszárcsontok felett, a sír aljánál 55 cm-rel magasabban feküdt 2 db nagyobb kő.

*Mellékletei:*

1–2. A koponya két oldalán volt 1-1 db S-végű karika.

1. 1 db kerek átmetszetű bronzhuzalból készült, ellapított, zárt S-végű karika. M.: 1,7×1,5 cm, hv.: 0,19 cm, Ssz.: 0,6 cm. SzBM ltsz. 79.16.2. (40. tábla 12)
2. 1 db kerek átmetszetű bronzhuzalból készült, ellapított S-végű karika. M.: 1,7×1,2 cm, hv.: 0,21 cm, Ssz.: ? SzBM ltsz. 79.16.1. (40. tábla 13)

#### **27. sír**

Nő (?), 60 év körüli. Csv. h.: 166 cm, t.: Ny–K 285°, sm.: 40 cm, sh.: ?, ssz.: ?

Bolygatott: a váz csontjait a szántás erősen roncsolta.

*Melléklete:* nem volt.

**28. sír**

Leány, 15–17 éves (?). Csv. h.: ?, t.: Ny–K 275°, sm.: 50 cm, sh.: ?, ssz.: ?

A váz hanyatt fekvő, nyújtott helyzetű volt. Bolygatott: a sírt a szántás erősen roncsolta.

*Melléklete:* nem volt.

**29. sír**

Neme, kora bizonytalan. Csv. h.: ?, t.: Ny–K 275°, sm.: 22 cm, sh.: ?, ssz.: ?

Bolygatott: a szántás során a váz csaknem teljesen megsemmisült.

*Melléklete:* nem volt.

**30. sír (41. tábla 1)**

Nő, 25 év körüli. Csv. h.: 158 cm, t.: Ny–K 275°, sm.: 54–88 cm, sh.: 234 cm, ssz.: 80 cm.

A váz hanyatt fekvő, nyújtott helyzetű volt. A koponya jobbra fordult, a bal alkarcsontok a felkarcsontra hegyes szöget bezárva helyezkedtek el, így a kézcsontok a felső bordákon voltak. A sírgödör téglalap alakú aknasír volt.

*Mellékletei:*

1. A jobb oldali csecsnyúlványnál volt 1 db kerek átmetszetű bronzhuzalból készült, ellapított, spirális S-végű karika. M.: 2×2 cm, hv.: 0,16 cm, Ssz.: 0,6 cm. SzBM ltsz. 79.17.1. (41. tábla 2)
2. A koponya mögött volt 1 db kerek átmetszetű bronzhuzalból készült, ellapított S-végű karika. M.: 2×2 cm, hv.: 0,14 cm, Ssz.: ? SzBM ltsz. 79.17.2. (41. tábla 3)

**31. sír**

Nő, 25 éves. Csv. h.: 140 cm, t.: Ny–K 270°, sm.: 35–50 cm, sh.: ?, ssz.: ?

A váz hanyatt fekvő, nyújtott helyzetű volt. Bolygatott: szántás során a váz egyik fele megsemmisült.

*Melléklete:* nem volt.

**32. sír (41. tábla 4)**

Gyermek, 5 év körüli. Csv. h.: 80 cm, t.: ÉNy–DK 300°, sm.: 80 cm, sh.: 200 cm, ssz.: 70–73 cm.

A váz hanyatt fekvő, nyújtott helyzetű volt. A sírgödör téglalap alakú, DNY-i részén kissé kiöblösödő aknasír volt, itt feküdt 2 db nagyobb kő.

*Mellékletei:*

- 1–10. A nyakcsigolyáknál volt 10 db barna színű, lapított gömb alakú, apró üveggyöngy. Átm.: 0,2 cm. SzBM ltsz. 79.18.2. Ma 5 db található meg. (41. tábla 5–9)

11. A medencénél volt 1 db rombusz átmetszetű, nyitott, hegyesedő végű bronz huzalgyűrű.  
Átm.: 2,8 cm, hv.: 0,45×0,45 cm. SzBM ltsz. 79.18.1. (41. tábla 10)

*Megjegyzés:* a sírban faszenes folt volt megfigyelhető.

### 33. sír (41. tábla 11)

Gyermek, 9 év körüli. Csv. h.: 113 cm, t.: Ny-K 286°, sm.: 70 cm, sh.: 190 cm, ssz.: 64 cm.  
A váz hanyatt fekvő, nyújtott helyzetű volt. A sírgödör lekerekített sarkú, téglalap alakú aknasír volt.

*Melléklete:* nem volt.

### 34. sír (42. tábla 5)

Férfi, 45 év körüli. Csv. h.: 157 cm, t.: Ny-K 280°, sm.: 65–80 cm, sh.: 240 cm, ssz.: 70 cm.  
A váz hanyatt fekvő, nyújtott helyzetű volt. A koponya balra fordult. A jobb alkarcsontok végei és a kézcsontok a medencén voltak, míg a bal alkarcsontok a felkarcsontra csaknem merőlegesen az alsó csigolyákon és a kéz csontjaival a jobb alkarcsontokon feküdtek. A sírgödör téglalap alakú aknasír volt.

*Mellékletei:*

- 1–2. A koponya két oldalán volt 1-1 db bronz huzalkarika. Őrzési helyük ismeretlen.
3. A jobb kéz csontjainál volt 1 db bronzgyűrű. Őrzési helye ismeretlen.

### 35. sír

Gyermek, inf. I-es korú. Csv. h.: ?, t.: ?, sm.: ?, sh.: ?, ssz.: ?  
A vázból csak apró csontdarabok maradtak meg.

*Melléklete:* nem volt.

### 36. sír

Neme bizonytalan, felnőtt. Csv. h.: ?, t.: ?, sm.: 50 cm, sh.: ?, ssz.: ?  
Önálló koponya a váz többi csontja nélkül.

*Melléklete:* nem volt.

### 37. sír

Nő (?), 17 év körüli. Csv. h.: ?, t.: Ny-K 280°, sm.: 50 cm, sh.: ?, ssz.: ?  
A váz hanyatt fekvő, nyújtott helyzetű volt. Bolygatott: szántás során a váz részben megsemmisült.

*Melléklete:* nem volt.

**38. sír (42. tábla 6)**

Férfi, 25 év körüli. Csv. h.: 178 cm, t.: Ny–K 280°, sm.: 50 cm, sh.: ?, ssz.: ?

A váz hanyatt fekvő, nyújtott helyzetű volt. Bolygatott: a csigolyák egy része kimozdult.

*Melléklete:* nem volt.

*Megjegyzés:* a koponyán sebészeti beavatkozás nyoma látszott.

**39. sír (43. tábla 1)**

Nő, 45 év körüli. Csv. h.: 155 cm, t.: Ny–K 290°, sm.: 34 cm, sh.: ?, ssz.: ?

A váz hanyatt fekvő, nyújtott helyzetű volt, a koponya balra fordult. Bolygatott: a sírt állatjárás kissé megbolygatta.

*Mellékletei:*

1. A jobb csecsnyúlvány alatt volt 1 db kerek átmetszetű, nyitott végű bronz huzalkarika. Átm.: 2,3 cm, hv.: 0,21 cm. Őrzési helye ismeretlen. (43. tábla 2)
2. A bal oldali csecsnyúlványnál volt 1 db kerek átmetszetű bronzhuzalból készült, nyitott, egymás mellé hajló végű huzalkarika. M.: 2,3×2,2 cm, hv.: 0,2 cm. SzBM ltsz. 79.19.11. (43. tábla 3)
3. A bal szemüreg felett volt 1 db ovális átmetszetű vastű. H.: 7,1 cm. SzBM ltsz. 79.19.2. (43. tábla 4)
4. A jobb alkarcsontok középrészén volt 1 db háromrét hajlított bronzhuzalból csavart, hurkos-kampós végű huzalkarperec. M.: 7,1×7 cm, hv.: 0,35 cm. SzBM ltsz. 79.19.6. (43. tábla 5)
5. Mellette, az alkarcsontok alsó végeinek irányában volt 1 db kerek átmetszetű, nyitott, hegyesedő végű bronz huzalkarperec. M.: 6,6×6,3 cm, hv.: 0,4 cm. SzBM ltsz. 79.19.7. (43. tábla 6)
6. A bal alkarcsontok középrészén volt 1 db kerek átmetszetű, nyitott, hegyesedő végű bronz huzalkarperec. M.: 7,8×7,5 cm, hv.: 0,44 cm. SzBM ltsz. 79.19.8. (44. tábla 1)
- 7–11. A jobb kéz két ujjpercén volt 1-1 db, a bal kéz három ujjpercén pedig ugyancsak 1-1 db gyűrű.
7. 1 db kerek átmetszetű, nyitott, egymás mellé hajló végű bronz huzalgyűrű. M.: 2,3×2,2 cm, hv.: 0,32 cm. SzBM ltsz. 79.19.13. (44. tábla 3)
8. 1 db kerek átmetszetű, nyitott, egymás mellé hajló végű bronz huzalgyűrű. M.: 2,7×2,6 cm, hv.: 0,32 cm. SzBM ltsz. 79.19.10. (44. tábla 2)
9. 1 db íves átmetszetű, nyitott, kissé egymásra hajló, hegyesedő végű bronz pántgyűrű. M.: 2,2×2 cm, sz.: 0,5–0,7 cm. SzBM ltsz. 79.19.9. (43. tábla 7)
10. 1 db kerek átmetszetű, nyitott, egymás mellé hajló végű bronz huzalgyűrű. M.: 2,4×2,2 cm, hv.: 0,3 cm. SzBM ltsz. 79.19.11. (43. tábla 8)

11. 1 db kerek átmetszetű, nyitott, végein rovátkolást utánzóan öntött díszítésű bronz huzalgyűrű. M.: 2,7×2,3 cm, hv.: 0,42 cm. SzBM ltsz. 79.19.12. (44. tábla 4)
12. A bal lapockán volt 1 db koncentrikus mintával díszített, szélén gyöngyözött kerettel övezett, préselt ezüstrozetta. Átm.: 2,8 cm. SzBM ltsz. 79.19.3. (44. tábla 6)
13. A szegycsonton volt 1 db préselt ezüstrozetta töredéke. Átm.: kb. 2,1 cm. SzBM ltsz. 79.19.4. (44. tábla 7)
14. A szegycsont alatt, a gerinccsigolyákon volt 1 db gomba alakú bronz füles gomb. H.: 1,1 cm. SzBM ltsz. 79.19.5. (44. tábla 5)

*Megjegyzés:* a szegycsonton ezüstoxid nyoma volt látható.

#### **40. sír**

Gyermek, Inf. I-es korú. Csv. h.: 92 cm, t.: Ny–K 275°, sm.: 40 cm, sh.: ?, ssz.: ?

A váz hanyatt fekvő, nyújtott helyzetű volt, a koponya balra fordult. Bolygatott.

#### *Mellékletei:*

1. A koponya alatt és annak környékén kimozdult helyzetben spirális bronzszalagok maradványai helyezkedtek el, melyek közül az egyik vége át volt lyukasztva. H.: kb. 36 cm, a spirál átm.: 0,7–1 cm, sz.: 0,6 cm. SzBM ltsz. 79.20.3. (44. tábla 10)
2. A jobb alkarcsontokon volt 1 db kerek átmetszetű, nyitott, hegyesedő, egymás mellé hajló végű bronz huzalkarperec. M.: 5,6×5,2 cm, hv.: 0,31 cm. SzBM ltsz. 79.20.4. (44. tábla 8)
3. A jobb kéz gyűrűsujjpercén volt 1 db íves átmetszetű, nyitott, szélén enyhén árkolt bronz pántgyűrű. Átm.: kb. 2 cm, sz.: 0,8 cm. SzBM ltsz. 79.20.5. (44. tábla 9)
4. A lábfejek csontjainak végében, a sírfenéknél 6 cm-rel magasabban vízimadár (lúd?) 2 db tojása volt. SzBM ltsz. 79.20.1–2.

*Megjegyzés:* a koponyán 2 cm szélességben, a jobb szemüregtől 36 cm hosszan zöld színű patina volt megfigyelhető.

#### **41. sír (45. tábla 1)**

Nő, 55 év körüli. Csv. h.: 134 cm, t.: Ny–K 285°, sm.: 115 cm, sh.: 174 cm, ssz.: 60 cm.

A váz hanyatt, de kissé jobb oldalán fekvő helyzetű volt. A koponya jobbra fordult, a bal alkarcsontok végei és a kézcsontok a medencén voltak. A lábak csontjai térdben kissé behajlított helyzetben voltak. A sírgödör lekerekített sarkú, téglalap alakú aknasír volt. Bolygatott: a sírt állatjárás bolygatta, különösen a medence környékén.

#### *Mellékletei:*

1. A jobb oldali csecsnyúlványnál volt 1 db kerek átmetszetű, nyitott, egyik végén gombos végű bronz huzalkarika. M.: 2,3×1,8 cm, hv.: 0,12 cm. SzBM ltsz. 79.21.5. (45. tábla 2)

2. A bal oldali csecsnyúlványnál volt 1 db félköríves átmetszetű, nyitott, egymásra hajló végű bronz pántgyűrű. M.: 1,9×1,6 cm, sz.: 0,3 cm. SzBM ltsz. 79.21.6. (45. tábla 3)
- 3–5. Az állkapocs alatt volt 3 db gyöngy.
- 3–4. 2 db fekete színű, lapított gömb alakú, kereszteződően berakott sárga hullámvonallal, annak három közén 1-1 piros színű, ugyancsak berakott szemmel ellátott opak üvegyöngy. M.: 1,3×0,9 cm, ill. 1,3×1 cm. SzBM ltsz. 79.21.2–3. (45. tábla 4–5)
5. 1 db sárga színű, lapított gömb alakú, 3 db barna színű berakott szemmel díszített opak üvegyöngy. M.: 1,2×1 cm. SzBM ltsz. 79.21.4. (45. tábla 6)
6. A jobb oldali bordákon volt 1 db gomba alakú bronz füles gomb. H.: 1,2 cm. SzBM ltsz. 79.24.7. (45. tábla 7)
7. A sírból a leltárkönyv bejegyzése szerint apró bronzmorzsalékok is előkerültek. SzBM ltsz. 79.21.1.

#### 42. sír (45. tábla 8)

Idős férfi. Csv. h.: ?, t.: Ny–K 285°, sm.: 38 cm, sh.: ?, ssz.: ?

A váz hanyatt fekvő, nyújtott helyzetű volt. Bolygatott: szántás során a felsőtest csontjai megsemmisültek.

##### *Melléklete:*

1. A jobb kéz egyik ujjpercén volt 1 db lapos téglalap átmetszetű, nyitott, egymásra hajló végű bronz pántgyűrű. M.: 1,9×1,8 cm, sz.: 0,6 cm. SzBM ltsz. 79.22.1. (45. tábla 9)

*Megjegyzés:* részben a 43. sír felett feküdt.

#### 43. sír (45. tábla 10)

Nő, ad. korú. Csv. h.: ?, t.: Ny–K 285°, sm.: 45 cm, sh.: ?, ssz.: ?

A váz hanyatt fekvő, nyújtott helyzetű volt. A bal alkarcsontok a felkarcsontra merőlegesen, míg a jobb arra hegyes szöveget bezárva feküdt, a kéz csontjai mindkét esetben a medence irányába mutattak. Bolygatott: a koponya és a nyakcsigolyák egy része hiányzott.

##### *Mellékletei:*

1. A jobb kéz egyik ujjpercén volt 1 db kerek átmetszetű, nyitott végű bronz huzalgyűrű. M.: 2×1,6 cm, hv.: 0,12 cm. SzBM ltsz. 79.58.1. (45. tábla 11)
- 2–3. A bal kéz csontjai között volt 2 db lapos téglalap átmetszetű, nyitott végű bronz pántgyűrű. Töredékesek. Sz.: 0,5, ill. 0,7 cm. SzBM ltsz. 79.23.1–2. (45. tábla 12–13)

*Megjegyzés:* részben a 42. sír alatt feküdt. Az ujjcsontokon zöld színű patina volt megfigyelhető.

**44. sír (45. tábla 14)**

Gyermek, 6–8 év körüli. Csv. h.: ?, t.: ?, sm.: 32 cm, sh.: ?, ssz.: ?

A váz hanyatt fekvő, nyújtott helyzetű volt. Bolygatott: a sírból csak a lábak csontjai maradtak meg.

*Melléklete:* nem volt.

**45. sír**

Nő, 40 év körüli. Csv. h.: ?, t.: Ny–K 285°, sm.: 59 cm, sh.: ?, ssz.: ?

A váz hanyatt fekvő, nyújtott helyzetű volt. Bolygatott: a sírt a szántás széttroncsolta.

*Melléklete:* nem volt.

**46. sír**

Neme, kora bizonytalan. Csv. h.: ?, t.: Ny–K 285°, sm.: 50 cm, sh.: ?, ssz.: ?

A váz hanyatt fekvő, nyújtott helyzetű volt. Bolygatott: a sírt a szántás széttroncsolta.

*Melléklete:*

1. A csontok között volt 1 db háromszög átmetszetű pengével, annak középvonalában nyél-nyújtvánnyal ellátott, kovácsoltvas kés. M.: 10,7×1,3 cm. SzBM ltsz. 79.24.1. (45. tábla 15)

**47. sír**

Gyermek, 8–10 éves. Csv. h.: ?, t.: Ny–K 285°, sm.: 70 cm, sh.: ?, ssz.: ?

A váz hanyatt fekvő, nyújtott helyzetű volt. Bolygatott.

*Melléklete:* nem volt.

**48. sír (46. tábla 1–2)**

Nő, 50 év körüli. Csv. h.: 143 cm, t.: Ny–K 285°, sm.: 50 cm, sh.: ?, ssz.: ?

A váz hanyatt fekvő, nyújtott helyzetű volt, a jobb kézcsontok a medence szélén és a combcsonton voltak.

*Mellékletei:*

1–2. A jobb csecsnyúlványnál volt 2 db S-végű karika.

1. 1 db kerek átmetszetű ezüsthuzalból készült, ellapított, spirális S-végű karika. M.: 2,3×2,2 cm, hv.: 0,18 cm, Ssz.: 0,45 cm. SzBM ltsz. 79.25.3. (46. tábla 3)

2. 1 db kerek átmetszetű ezüsthuzalból készült, ellapított, spirális S-végű karika. M.: 2,4×2,1 cm, hv.: ?, Ssz.: ? SzBM ltsz. 79.25.4. Őrzési helye ismeretlen. (46. tábla 4)

3–5. A bal csecsnyúlványnál volt 3 db S-végű karika.

3. 1 db kerek átmetszetű ezüsthuzalból készült, ellapított, spirális S-végű karika. M.: 1,6×1,4 cm, hv.: 0,12 cm, Ssz.: 0,26 cm. SzBM ltsz. 79.25.1. (46. tábla 5)
4. 1 db kerek átmetszetű ezüsthuzalból készült, ellapított S-végű karika. M.: 1,4×1,3 cm, hv.: 0,14 cm, Ssz.: ?. SzBM ltsz. 79.25.2. (46. tábla 6)
5. 1 db kerek átmetszetű bronzhuzalból készült, ellapított S-végű karika. M.: 1,5×1,3 cm, hv.: 0,18 cm, Ssz.: ?. SzBM ltsz. 79.25.5. (46. tábla 7)
- 6–15. A nyakcsigolyáknál volt 10 db gyöngy. (46. tábla 8–17)
- 6–11. 6 db fekete színű, henger alakú, aranyfóliás opak üveggyöngy. A legnagyobb darab m.: 1,7×1,3 cm. SzBM ltsz. 79.25.11–16.
- 12–15. 4 db zöld színű, kettős kónikus üveggyöngy. M.: 1,6×1,4 cm. SzBM ltsz. 79.25.4. Átm.: 1,2 cm. SzBM ltsz. 79.25.7–10.
- 16–20. Valószínűleg ugyancsak a nyakcsigolyáknál feketett legalább 6 db további gyöngy is, melyek között minimum 4 db szürkésbarna színű, hengeres, egykor valószínűleg fóliás üveggyöngy volt, 2 db pedig gyűrűfüles, koncentrikus mintával díszített gyöngy. M.: 1,2×1,2, ill. 1,6×1,4 cm. SzBM ltsz. 78.7.17. (46. tábla 18)
21. A jobb kéz gyűrűsujjpercén volt 1 db kerek átmetszetű bronzhuzalból készült, nyitott, egymás mellé hajló végű gyűrű. M.: 2,3×2,2 cm, hv.: 0,4 cm. SzBM ltsz. 79.25.6. (46. tábla 19)
22. A bal oldali bordáknál feküdt 1 db I. Géza (1074–1077)<sup>130</sup> H20 típusú ezüstérme. SzBM ltsz. 79.25.18.

#### 49. sír

Gyermek, 9 év körüli. Csv. h.: 105 cm, t.: Ny–K 275°, sm.: 46 cm, sh.: ?, ssz.: ?

A váz hanyatt fekvő, nyújtott helyzetű volt. Bolygatott: a szántás kissé roncsolta a vázat.

*Melléklete:* nem volt.

#### 50. sír (47. tábla 1)

Nő, 35 év körüli. Csv. h.: 145 cm, t.: Ny–K 290°, sm.: 60 cm, sh.: 215 cm, ssz.: 87 cm.

A váz hanyatt fekvő, nyújtott helyzetű volt, a koponya balra fordult. A sírgödör lekerekített sarkú, téglalap alakú aknasír volt.

*Mellékletei:*

1. A koponya bal oldali csecsnyúlványánál volt 1 db kerek átmetszetű bronzhuzalból készült, ellapított, spirális S-végű karika. M.: 1,8×1,5 cm, hv.: 0,2 cm, Ssz.: 0,48 cm. SzBM ltsz. 79.26.3. (47. tábla 2)
2. A jobb oldali csecsnyúlványánál volt 1 db kerek átmetszetű ezüsthuzalból készült, nyitott végű karika. M.: 2,4×2,3 cm, hv.: 0,15 cm. SzBM ltsz. 79.26.1. (47. tábla 3)

<sup>130</sup> Kovács 2013, 566, 413. j.



3. A jobb kéz egyik ujjpercén volt 1 db íves átmetszetű, nyitott, egymásra hajló végű bronz pántgyűrű. M.: 1,5×1,5 cm, sz.: 0,6 cm. SzBM ltsz. 79.26.5. (47. tábla 4)
4. A bal kéz egyik ujjpercén volt 1 db félköríves átmetszetű, nyitott, kissé egymásra hajló végű bronz pántgyűrű. M.: 2,3×2,2 cm, sz.: 0,4 cm. SzBM ltsz. 79.26.4. (47. tábla 5)
5. A mellkas jobb oldali csontjain volt 1 db gömb alakú bronz füles gomb. H.: 1,4 cm. SzBM ltsz. 79.26.2. (47. tábla 6)

**51. sír (47. tábla 7)**

Férfi, 25 év körüli. Csv. h.: 155 cm, t.: Ny–K 260°, sm.: 52 cm, sh.: 204 cm, ssz.: 69 cm.

A váz hanyatt fekvő, nyújtott helyzetű volt, a koponya balra fordult. A sírgödör hosszúkás aknasír volt.

*Melléklete:*

1. A koponya jobb oldali csecsnyúlványánál volt 1 db kerek átmetszetű ezüsthuzalból készült, ellapított, spirális S-végű karika. M.: 1,5×1,4 cm, hv.: 0,2 cm, Ssz.: 0,8 cm. SzBM ltsz. 79.27.1. (47. tábla 8)

**52. sír (47. tábla 9)**

Nő (?), 50 év körüli. Csv. h.: 137 cm, t.: Ny–K 260°, sm.: 52 cm, sh.: ?, ssz.: ?

A váz hanyatt fekvő, nyújtott helyzetű volt, a koponya balra fordult.

*Mellékletei:*

1. A koponya jobb oldali csecsnyúlványa előtt volt 1 db kerek átmetszetű bronzhuzalból készült, ellapított S-végű karika. M.: 1,3×1,2 cm, hv.: 0,21 cm, Ssz.: ? SzBM ltsz. 79.28.1. (47. tábla 10)
2. A bal oldali csecsnyúlványnál volt 1 db kerek átmetszetű bronzhuzalból készült, ellapított S-végű karika. M.: 1,5×1,2 cm, hv.: 0,21 cm, Ssz.: 0,65 cm. SzBM ltsz. 79.28.2. (47. tábla 11)

**53. sír (48. tábla 1)**

Nő, ad. korú. Csv. h.: 148 cm, t.: Ny–K 285°, sm.: 34 cm, sh.: ?, ssz.: ?

A váz hanyatt fekvő, nyújtott helyzetű volt. Bolygatott: a váz csontjait a szántás roncsolta.

*Melléklete:*

1. A jobb alkarcsontok alsó részén volt 1 db kerek átmetszetű, nyitott, hegyesedő végű bronz huzalkarperec. M.: 7×6,8 cm, hv.: 0,42 cm. SzBM ltsz. 79.29.1. (48. tábla 2)

**54. sír (48. tábla 3–4)**

Nő, 20 év körüli. Csv. h.: 157 cm, t.: Ny–K 285°, sm.: 85 cm, sh.: 216 cm, ssz.: 60–68 cm.

A váz hanyatt fekvő, nyújtott helyzetű volt, mindkét alkarcsont végei és a kézcsontok a medencén feküdtek egymáson, a jobb volt felül. A sírgödör lekerekített sarkú, téglalap alakú, Ny-i irányban kissé kiszélesedő aknasír volt. Bolygatott: a váz csontjait állatjársók bolygatták.

*Mellékletei:*

1. A jobb csecсныúlványnál volt 1 db kerek átmetszetű ezüsthuzalból készült, nyitott végű karika. M.: 2,9×2,8 cm, hv.: 0,2 cm. SzBM ltsz. 79.30.14. (42. tábla 1)
2. A bal alkarcsontok középrészén volt 1 db pödrött végű ezüst pántkarperec. M.: 7,2×7 cm, sz.: 0,85 cm. SzBM ltsz. 79.30.16. (49. tábla 51)
3. A jobb alkarcsontokon volt 1 db kerek átmetszetű, nyitott, stilizált állatfejes bronz karperec. M.: 6,7×6,6 cm. SzBM ltsz. 79.30.17. (42. tábla 2)
4. A jobb kéz egyik ujjpercén volt 1 db félköríves átmetszetű, nyitott, kissé egymásra hajló végű ezüst pántgyűrű. M.: 2,2×2,2 cm, sz.: 0,35 cm. SzBM ltsz. 79.30.19. (42. tábla 3)
5. Eredetileg a bal kéz egyik ujjpercén volt, de a rágcsálók okozta bolygatás miatt a sír DK-i végébe került 1 db félköríves átmetszetű, nyitott végű bronz pántgyűrű. M.: 2,2×2,2 cm, sz.: 0,34 cm. SzBM ltsz. 79.30.18. (42. tábla 4)
6. Az állkapocs mellett volt 1 db gomba alakú, rovátkolást utánzóan öntött díszítésű bronz füles gomb. M.: 1,2×0,8 cm. SzBM ltsz. 79.30.15.
- 7–19. Mindkét lábfej csontjain volt 5-5 db háromszög alakú, hátoldalukon egy-egy szegeccsel ellátott aranyozott ezüstveret, továbbiak pedig még a gerincsigolyák vonalában, a bal alkarcsontok külső oldalán és a bal combcsont mellett. M.: 1,2×1 cm. SzBM ltsz. 79.30.1–13. (48. tábla 5–17)

**55. sír (49. tábla 1)**

Gyermek. Csv. h.: ?, t.: Ny–K 285°, sm.: 85 cm, sh.: 110 cm, ssz.: 47 cm.

A váz hanyatt fekvő, nyújtott helyzetű volt, a koponya jobbra fordult. A sírgödör ovális aknasír volt.

*Mellékletei:*

- 1–2. A bal halántékcsonton volt 2 db S-végű karika.
  1. 1 db kerek átmetszetű bronzhuzalból készült, ellapított, zárt (?) S-végű karika. M.: 1,7×1,2 cm, hv.: 0,13 cm, Ssz.: 0,35 cm. SzBM ltsz. 79.31.3. (49. tábla 2)
  2. 1 db kerek átmetszetű bronzhuzalból készült, ellapított S-végű karika. M.: 2×1,7 cm, hv.: 0,14 cm, Ssz.: 0,32 cm. SzBM ltsz. 79.31.5. (49. tábla 3)
3. A jobb csecсныúlványnál volt 1 db kerek átmetszetű bronzhuzalból készült, ellapított, spirális S-végű karika. M.: 1,6×1,3 cm, hv.: 0,13 cm, Ssz.: 0,34 cm SzBM ltsz. 79.31.4. (49. tábla 4)
4. A nyakcsigolyákon körben, élén álló helyzetben – kikapcsolt zárszerkezetével elől – volt 1 db háromrét hajlított bronzhuzalból csavart, hurkos-kampós végű nyakperec. M.: 15,8×14 cm, hv.: 0,35 cm. SzBM ltsz. 79.31.2. (50. tábla)

5. A nyakperecre volt felfűzve 1 db íves átmetszetű, nyitott, hegyesedő, egymásra hajló végű bronz pántgyűrű. M.: 1,7×1,7 cm, sz.: 0,68 cm. SzBM ltsz. 79.31.6. (49. tábla 5)
- 6–43. A nyakcsigolyáknál volt 38 db gyöngy, melyek az alábbi típusokba sorolhatók. SzBM ltsz. 79.31.14. (49. tábla 6–43)
- 6–8. 2 db sárga és 1 db zöld színű, kéttagú rúdgyöngy. H.: 0,9–0,9, ill. 0,8 cm.
- 9–15. 7 db sárga színű szegmentgyöngy. Átm.: 0,5–0,7 cm.
- 16–21. 6 db vörös színű, lapított gömb alakú opak üveggyöngy. Átm.: 0,4–0,8 cm.
- 22–23. 2 db zöld színű, lapított gömb alakú opak üveggyöngy. Átm.: 0,5–0,7 cm.
24. 1 db zöld színű, csonka kúp alakú opak üveggyöngy. H.: 0,4 cm.
- 25–30. 6 db fekete színű, lapított gömb alakú opak üveggyöngy. Átm.: 0,4–0,6 cm.
- 31–36. 6 db sárga színű, csonka kúp alakú opak üveggyöngy. H.: 0,4 cm.
- 37–43. 7 db sárga, barna és kék színű kisebb üveggyöngy. Átm.: 0,3–0,4 cm.
44. A gyöngyök között volt 1 db kauri. SzBM ltsz. 79.31.13. (49. tábla 44)
- 45–50. A nyakcsigolyáknál volt 6 db kerek, középrészén lemélyedő, hátoldalukon 1-1 szegeccsel ellátott aranyozott bronzveret, széleiken másodlagosan két ponton átfúrva. Átm.: 1,4 cm. SzBM ltsz. 79.31.7–12. (49. tábla 45–50)
51. A jobb felkarcsont felső végénél volt 1 db lúd (?) tojás. SzBM ltsz. 79.31.1.

#### 56. sír (51. tábla 6)

Nő, 35 év körüli. Csv. h.: 146 cm, t.: Ny–K 290°, sm.: 75 cm, sh.: 198 cm, ssz.: 64–80 cm.

A váz hanyatt fekvő, nyújtott helyzetű volt, a koponya jobbra fordult. A sírgödör láb felőli végén kiszélesedő, hosszúkás aknasír volt.

*Melléklete:* nem volt.

#### 57. sír (53. tábla 1)

Nő, 25 év körüli. Csv. h.: 148 cm, t.: Ny–K 275°, sm.: 48 cm, sh.: ?, ssz.: ?

A váz hanyatt fekvő, nyújtott helyzetű volt, a koponya balra fordult.

*Mellékletei:*

1. A jobb oldali csecsnyúlvány mellett volt 1 db kerek átmetszetű bronzhuzalból készült, ellapított S-végű karika. M.: 1,6×1,4 cm, hv.: 0,24 cm, Ssz.: ? SzBM ltsz. 79.32.2. (53. tábla 2)
2. A bal oldali csecsnyúlványnál volt 1 db kerek átmetszetű bronzhuzalból készült, ellapított S-végű karika. M.: 1,5×1,2 cm, hv.: 0,2 cm, Ssz.: 0,55 cm. SzBM ltsz. 79.32.3. (53. tábla 3)
- 3–61. A nyakcsigolyáknál feküdt 59 db gyöngy, melyek az alábbi típusokba sorolhatók. SzBM ltsz. 79.32.4. (53. tábla 4–62)
3. 1 db barna színű, lapított gömb alakú opak üveggyöngy. Átm.: 0,6 cm.
4. 1 db kék színű, lapított gömb alakú, áttetsző üveggyöngy. Átm.: 0,5 cm.
- 5–13. 9 db zöld színű szegmentgyöngy. Átm.: 0,4–0,6 cm.
- 14–59. 46 db zöld színű, apró üveggyöngy. Átm.: 0,2–0,3 cm. SzBM ltsz. 79.32.4.

- 60–61. Legalább 2 db szürke színű, erősen töredékes opak üveggyöngy. SzBM ltsz. 79.32.1.
62. A jobb kéz gyűrűsujjpercén volt 1 db csavarást utánzóan öntött bronz karikagyűrű. M.: 2,6×2,5 cm sz.: 0,4 cm. SzBM ltsz. 79.32.5. (53. tábla 63)
63. A jobb kéz középső ujjának egyik percén volt 1 db félköríves átmetszetű, kissé szögletes bronz karikagyűrű. M.: 2,3×2,3 cm, sz.: 0,41 cm. SzBM ltsz. 79.72.7. (53. tábla 64)
64. A bal kéz egyik ujjpercén volt 1 db rovátkolást utánzóan öntött bronz karikagyűrű. Átm.: 2,3 cm sz.: 0,35 cm. SzBM ltsz. 79.32.6. (53. tábla 65)

### 58. sír (53. tábla 66)

Nő, 60 év körüli (?). Csv. h.: 145 cm, t.: ÉNy–DK 300°, sm.: 31 cm, sh.: ?, ssz.: ?

A váz hanyatt fekvő, nyújtott helyzetű volt, a koponya balra fordult. A jobb alkarcsontok a felkarcsontra merőleges helyzetben, az alsó csigolyákon feküdtek, míg a bal a felkarcsonttal hegyes szöveget bezárva a bordákon helyezkedett el.

#### *Mellékletei:*

1. A bal oldali csecsnyúlványnál volt 1 db kerek átmetszetű bronzhuzalból készült, nyitott, egymás mellé hajló végű karika. M.: 2,2×1,8 cm, hv.: 0,16 cm. SzBM ltsz. 79.33.2. (53. tábla 67)
2. A jobb kéz egyik ujjpercén volt 1 db íves átmetszetű, nyitott, hegyesedő, egymásra hajló végű bronz pántgyűrű. M.: 2×1,9 cm, sz.: 0,8–0,5 cm. SzBM ltsz. 79.33.1. (53. tábla 68)

### 59. sír (53. tábla 69)

Férfi, 50 év körüli. Csv. h.: 152 cm, t.: Ny–K 285°, sm.: 50 cm, sh.: ?, ssz.: ?

A váz hanyatt fekvő, nyújtott helyzetű volt. A koponya balra fordult, a bal alkarcsontok végei és a kézcsontok az alsó csigolyákon és a medencén feküdtek.

#### *Mellékletei:*

- 1–6. A jobb felkarcsont felső végénél 2 db, az 5. csigolya bal oldalán 1 db, a keresztcsont feletti ágyékcsigolyán 1 db, a medence jobb oldalának felső szélétől néhány cm-re 1 db és a jobb alkarcsontok felső részének külső oldalán további 1 db bronz füles gomb volt. A gombok között 2 db gomba alakú, 4 db pedig kúp alakú, rovátkolást utánzóan öntött díszítésű. H.: 1–1,2 cm. SzBM ltsz. 79.34.1–6. (53. tábla 70–75)

### 60. sír (51. tábla 1)

Nő, 25 év körüli. Csv. h.: 143 cm, t.: Ny–K 285°, sm.: 17–26 cm, sh.: ?, ssz.: ?

A váz hanyatt fekvő, nyújtott helyzetű volt, a koponya balra fordult. Bolygatott: a szántás kissé roncsolta a vázat.

*Mellékletei:*

1. A nyakcsigolyákon körben volt 1 db kettősen csavart bronzhuzalból készült, hurkos-kampós végű nyakperec, kampós vége előtt a huzal fel van tekerve. M.: 15,5×15,3 cm, hv.: 0,51 cm. SzBM ltsz. 79.35.1. (52. tábla)
2. A jobb alkarcsontok középső részén volt 1 db rombusz átmetszetű, nyitott, hegyesedő végű bronz huzalkarperec. M.: 7×6,7 cm, v.: 0,31×0,31 cm. SzBM ltsz. 79.35.3. (51. tábla 2)
3. A bal alkarcsontok alsó részétől 22 cm-re, másodlagos helyzetben volt 1 db kerek átmetszetű, nyitott, hegyesedő végű bronz huzalkarperec. M.: 7×6,9 cm, hv.: 0,36. SzBM ltsz. 79.35.4. (51. tábla 3)
4. A bal kéz egyik ujjpercén volt 1 db lapos téglalap átmetszetű, nyitott, egymásra hajló végű bronz pántgyűrű, felületén kettős vonalú farkasfogmintával díszítve. M.: 1,4×1,1 cm, sz.: 0,6 cm. SzBM ltsz. 79.35.2. (51. tábla 5)
5. A jobb kéz csontjainak helyén volt 1 db félköríves átmetszetű, nyitott, hegyesedő végű ezüst pántgyűrű. M.: 2,3×2,2 cm, sz.: 0,4–0,45 cm. SzBM ltsz. 79.35.5. (51. tábla 4)

**61. sír (54. tábla 1)**

Nő, 25 év körüli. Csv. h.: 146 cm, t.: Ny–K 280°, sm.: 35 cm, sh.: ?, ssz.: ?

A váz hanyatt fekvő, nyújtott helyzetű volt. Bolygatott: a szántás a váz csontjainak egy részét kimozdította.

*Mellékletei:*

- 1–2. A koponya bal szemüregében volt 2 db S-végű karika.
1. 1 db kerek átmetszetű ezüsthuzalból készült, ellapított, zárt S-végű karika. M.: 2×1,7 cm, hv.: 0,11 cm, Ssz.: 0,2 cm. SzBM ltsz. 79.36.2. (54. tábla 2)
2. 1 db kerek átmetszetű bronzhuzalból készült, ellapított, valószínűleg másfélszeres S-végű karika. M.: 1,7×1,3 cm, hv.: 0,05 cm, Ssz.: 0,15 cm. SzBM ltsz. 79.36.1. (54. tábla 3)
3. A jobb kéz egyik ujjpercén volt 1 db kerek átmetszetű ezüsthuzalból készült, ellapított S-végű karika, gyűrűként felhasználva. M.: 2,5×2 cm, hv.: 0,24 cm, Ssz.:? SzBM ltsz. 79.36.3. (54. tábla 4)

**62. sír (54. tábla 5)**

Férfi, 50 év körüli. Csv. h.: 166 cm, t.: ÉNy–DK 300°, sm.: 60 cm, sh.: ?, ssz.: ?

A váz hanyatt fekvő, nyújtott helyzetű volt, a jobb alkarcsontok végei és a kézcsontok a medencén voltak. Bolygatott: a szántás kissé roncsolta a vázat.

*Mellékletei:*

1. A jobb kéz egyik ujjpercén, kimozdult helyzetben volt 1 db kissé ovális átmetszetű, nyitott, kissé egymás mellé hajló végű ezüst pántgyűrű. M.: 2,7×2,5 cm, sz.: 0,5 cm. SzBM ltsz. 79.37.2. (54. tábla 6)

2. A medence bal oldalán és a combcsont felső végénél volt 1 db háromszög átmetszetű pengével, annak közép részén elhelyezkedő nyélnyújtvánnyal ellátott, valószínűleg a penge hátához közelebb csúcsba futóan záródó kovácsoltvas kés, hegyével a lábfej csontjainak irányában, élével pedig a test csontjai felé. M.: 10,6×1,3 cm. SzBM ltsz. 79.37.1. (54. tábla 7)

**63. sír (54. tábla 8)**

Férfi, 20 év körüli. Csv. h.: 155 cm, t.: ÉNy–DK 300°, sm.: ?, sh.: 240 cm, ssz.: 75 cm.

A váz hanyatt fekvő, nyújtott helyzetű volt, a koponya balra fordult. A sírgödör lekerekített sarkú, téglalap alakú aknasír volt.

*Melléklete:*

1. A medence bal oldala alatt volt 1 db háromszög átmetszetű, annak hátához csúcsba futó végű pengéjű kovácsoltvas kés, élével a test csontjainak irányába. M.: 7×1,2 cm, SzBM ltsz. 79.38.1. (54. tábla 9)

**64. sír (55. tábla 1)**

Férfi, 30 év körüli. Csv. h.: 148 cm, t.: Ny–K 280°, sm.: 48 cm, sh.: ?, ssz.: ?

A váz hanyatt fekvő, nyújtott helyzetű volt, a koponya jobbra fordult. A bal alkarcsontok végei és a kézcsontok a medencén voltak, a jobb láb csontjai térdben kisé behajlított helyzetben feküdtek.

*Melléklete:* nem volt.

**65. sír (55. tábla 2)**

Nő, 50 év körüli. Csv. h.: 132 cm, t.: Ny–K 290°, sm.: ?, sh.: ?, ssz.: ?

A váz hanyatt fekvő, nyújtott helyzetű volt.

*Melléklete:*

1. A jobb oldali csecsnyúlványnál volt 1 db kerek átmetszetű bronzhuzalból készült, ellapított, spirális S-végű karika. M.: 1,7×1,6 cm, hv.: 0,18 cm, Ssz.: 0,3 cm. SzBM ltsz. 79.39.1. (55. tábla 3)

**66. sír (54. tábla 10)**

Férfi, 25 év körüli. Csv. h.: 162 cm, t.: Ny–K 285°, sm.: 115 cm, sh.: ?, ssz.: ?

A váz hanyatt fekvő, nyújtott helyzetű volt, a koponya jobbra fordult. Bolygatott: a bal alkar csontjai kimozdultak.

*Melléklete:* nem volt.

**67. sír (55. tábla 4)**

Gyermek, 4 év körüli. Csv. h.: ?, t.: Ny–K 295°, sm.: 130 cm, sh.: 171 cm, ssz.: 60–78 cm.

A váz hanyatt fekvő, nyújtott helyzetű volt, a koponya balra fordult. A sírgödör lekerekített sarkú, téglalap alakú, Ny-i irányban kiszélesedő aknasír volt. A sírgödör aljánál 90–100 cm-rel magasabban, a feltáráskori járószint alatt 30–40 cm-rel bazaltkövekből álló, egységes kőpakolás húzódott.

*Mellékletei:*

1–2. A koponya két oldalán volt 1-1 db S-végű karika.

1. 1 db kerek átmetszetű bronzhuzalból készült, ellapított, zárt S-végű karika. M.: 2×1,8 cm, hv.: 0,22 cm, Ssz.: 0,38 cm. SzBM ltsz. 79.40.4. (55. tábla 5)

2. 1 db kerek átmetszetű bronzhuzalból készült, ellapított S-végű karika. M.: 1,3×1,2 cm, hv.: 0,15 cm, Sz.: ?. SzBM ltsz. 79.40.3. (55. tábla 6)

3–12. A nyakcsigolyáknál volt 10 db gyöngy. SzBM ltsz. 79.40.1. (55. tábla 7–16)

3–11. 9 db zöld színű szegmentgyöngy. Átm.: 0,6–0,9 cm.

12. 1 db kék színű, levágott sarkú hasáb alakú, áttetsző üveggyöngy. M.: 1,1×0,7 cm.

13. A jobb alkarcsontok helyén volt 1 db kiszélesedően lekerekített, egymásra hajló végű, pontkörmintás bronz pántkarperec. M.: 5,6×5,6 cm, sz.: 0,9–1,3 cm. SzBM ltsz. 79.40.2. (55. tábla 17)

#### **68. sír (55. tábla 18)**

Férfi (?), ad. korú. Csv. h.: 157 cm, t.: Ny–K 280°, sm.: 100 cm, sh.: 200 cm, ssz.: 48–58 cm.

A váz hanyatt fekvő, nyújtott helyzetű volt. A sírgödör téglalap alakú, keskeny aknasír volt.

*Melléklete:* nem volt.

#### **69. sír**

Neme, kora bizonytalan. Csv. h.: ?, t.: Ny–K 285°, sm.: 25 cm, sh.: ?, ssz.: ?

Bolygatott: sírt a szántás csaknem teljesen feldúlta.

*Melléklete:* nem volt.

#### **70. sír (56. tábla 1)**

Idős férfi. Csv. h.: 174 cm, t.: Ny–K (a felsőtest csontjai) ÉNy–DK (a lábak csontjai) 285–300°, sm.: 50 cm, sh.: ?, ssz.: ?

A váz hanyatt fekvő, nyújtott helyzetű volt, a felsőtest csontjaihoz képest a lábak csontjai kb. 15°-kal eltérő helyzetben voltak. A bal alkarcsontok végei és a kézcsontok a medencén voltak.

*Mellékletei:*

1–10. A gerinccsigolyák középső részének jobb oldalán, csaknem egyenes sorban helyezkedett el 3 db gömb és 7 db gomba alakú bronz füles gomb, melyek közül 1 db gomba alakú rovatkolást utánzóan öntött díszítésű. H.: 1–1,4 cm. SzBM ltsz. 79.41.6. (56. tábla 2–11)

11. A szegycsont alatt volt 1 db ezüstrozetta. Megsemmisült.
12. A rozetta korróziója megőrzött egy fehéres – mára sajnos már megsemmisült – textilmaradványt.
13. A jobb kar külső oldalán tegez vasalásai feküdtek 74 cm hosszúságban, némelyiken famaradványokkal. A legnagyobb darabok h.: 9,5, ill. 7,4 cm. SzBM ltsz. 79.41.5., 7. (56. tábla 12)
- 14–15. A bal lábszárcsontok alsó vége felett és a lábfej csontjaitól kissé távolabb volt 1-1 db körte alakú, kovácsoltvas kengyel. A kengyelszíz számára téglalap és fordított trapéz alakban áttört trapéz alakú füleik külön nyak nélkül csatlakoznak a kengyelek lapos száraihoz. Talpalójuk ívelt, 3 bordával erősített. M.: 15,6×12,9, ill. 16,1×13,1 cm. SzBM ltsz. 79.41.3–4. (57. tábla)
16. A bal lábszárcsontok alsó részétől 15 cm-re volt 1 db kovácsoltvas hevedercsat. M.: 5,3×3,6 cm. SzBM ltsz. 79.41.1. (56. tábla 13)
17. A lábfej csontjaitól távolabb fekvő kengyel mellett volt 1 db tört, szögletes átmetszetű szájjal, annak végeiben nagyméretű karikákkal ellátott, kovácsoltvas csikózábla. A szájjavak h.: 8,9, ill. 8,7 cm, a karikák átm.: 6, ill. 6,7 cm. SzBM ltsz. 79.41.2. (56. tábla 14)

*Megjegyzés:* a jobb szemüreg belső oldalán bronz patina nyoma volt látható.

#### **71. sír (58. tábla 1)**

Férfi, 35 év körüli. Csv. h.: 170 cm, t.: ÉNy–DK 300°, sm.: 45–62 cm, sh.: ?, ssz.: ?

A váz hanyatt fekvő, nyújtott helyzetű volt, a bal alkarcsontok végei és a kézcsontok a medencén voltak. Bolygatott: állatjárás kissé bolygatta a sírt.

#### *Mellékletei:*

1. A jobb combcsonton, a combcsontok között és részben a jobb combcsont alsó vége alatt, valamint a bal lábfej csontjai előtt egy íj vég és markolat borításai feküdtek. A legnagyobb darab h.: 24,2 cm. SzBM ltsz. 79.42.14. (58. tábla 2)
2. A bal láb csontjain tegez vasveretei voltak 78 cm hosszúságban. SzBM ltsz. 79.42.3.
- 3–10. A tegezveretek között volt 8 db nyílcsúcs, ebből 6 db a tegez egykori szájánál, egymás mellett, 1 db ezektől kissé lejjebb, míg a nyolcadik a tegez fenekénél, csúcsával fordított irányban. Típusaik szerint a következők. SzBM ltsz. 79.42.5–12.
3. 1 db deltoid alakú, hosszú vágóélű, nyéltüskével ellátott, kovácsoltvas nyílcsúcs. M.: 7,5×2 cm.
- 4–10. 7 db deltoid alakú, rövid vágóélű, nyéltüskével ellátott, kovácsoltvas nyílcsúcs. M.: 7×1,9, 6,7×1,7, 5,4×1,7, 7,2×1,4, 9,6×2,6, 5,5×1,6, ill. 6,1×1,9 cm. (59. tábla 3–9)
- 11–12. A bal kar csontjai mellett volt 2 db körte alakú, kovácsoltvas kengyel. Téglalap alakú füleik, melyek a kengyelszíz számára téglalap alakú áttöréssel készültek, külön nyak nélkül csatlakoznak a szögletes (?) szárhoz. Talpalójuk ívelt, 3 bordával erősített. M.: 15×12,3, ill. 15,2×11,9 cm. SzBM ltsz. 79.42.1–2. (59. tábla 1–2)
13. A tegez egykori szája mellett volt 1 db kovácsoltvas hevedercsat. H.: kb. 5,5 cm. SzBM ltsz. 79.42.4. (58. tábla 3)



14. A hevedercsat mellett volt 1 db tört, szögletes átmetszetű szájvassal ellátott, kovácsoltvas csikózábla, melynek szájvasait a temetéskor szétkapcsolták.<sup>131</sup> A szájvasak h.: 9,4, ill. 9,9 cm, a karikák átm.: 5,1, ill. 5,3 cm. SzBM ltsz. 79.42.13. (58. tábla 4)

#### 72. sír

Gyermek, 5–8 éves. Csv. h.: 133 cm, t.: Ny–K 275°, sm.: 60 cm, sh.: ?, ssz.: ?

A váz hanyatt fekvő, nyújtott helyzetű volt.

##### *Melléklete:*

1. A koponya alatt volt 1 db kerek átmetszetű ezüsthuzalból készült, ellapított, zárt S-végű karika. M.: 2,9×2,2 cm, hv.: 0,17 cm, Ssz.: 0,5 cm. SzBM ltsz. 79.43.1. (60. tábla 1)

#### 73. sír (60. tábla 2)

Fiú, 15 év körüli. Csv. h.: 140 cm, t.: ÉNy–DK 300°, sm.: 73 cm, sh.: ?, ssz.: ?

A váz hanyatt fekvő, nyújtott helyzetű volt. Mindkét alkar csontjai könyökben behajlított helyzetben voltak, a bal alkarcsontok végei és a kézcsontok a medencén, a jobb kar csontjai könyökben behajlított helyzetben, de a test csontjai mellett feküdtek.

##### *Mellékletei:*

1. A bal lábszárcsontok felső végének külső oldalán, a sírfeneknél 13 cm-rel magasabban volt 1 db tört, szögletes átmetszetű szájvassal, annak végein egy-egy lapos karikával ellátott, kovácsoltvas csikózábla. A szájvasak h.: 8,6, ill. 8,1 cm, a karikák átm.: 5,3, ill. 5,6 cm. SzBM ltsz. 79.44.1. (60. tábla 3)
2. A bal combcsont középső részének külső oldalán volt 1 db kovácsoltvas hevedercsat. M.: 5,6×4 cm. SzBM ltsz. 79.44.2. (60. tábla 4)

#### 74. sír

Neme, kora bizonytalan. Csv. h.: ?, t.: ÉNy–DK 300°, sm.: 25 cm, sh.: ?, ssz.: ?

A váz hanyatt fekvő, nyújtott helyzetű volt. Bolygatott: a vázból csak a lábszárcsontok maradtak meg in situ helyzetben.

*Melléklete:* nem volt.

#### 75. sír

Gyermek. Csv. h.: ?, t.: ÉNy–DK 300°, sm.: 50 cm, sh.: ?, ssz.: ?

A váz hanyatt fekvő, nyújtott helyzetű volt. Bolygatott: csak a lábak csontjai maradtak in situ helyzetben.

<sup>131</sup> Bakay 1978, 115.

*Melléklete:* nem volt.

### 76. sír (60. tábla 5)

Nő, 25 év körüli. Csv. h.: 142 cm, t.: ÉNy–DK 290°, sm.: 46 cm, sh.: ?, szs.: ?

A váz hanyatt fekvő, nyújtott helyzetű volt, a koponya balra fordult. Mindkét alkarcsontról végei és a kézcsontok a medence szélein feküdtek.

*Mellékletei:*

- 1–2. A koponya két oldalán volt 1-1 db B típusú, bronzkarikával ellátott gömbsorcüngős fülbevaló (?) 3-3 – eredetileg 4-4<sup>132</sup> – gömbbel díszített ólomcsüngője. Az épebb csüngő h.: 2,6 cm. SzBM ltsz. 79.45.5. (60. tábla 6–7)
- 3–8. A jobb lapockán, a gerinccsigolyák bal oldalán, a bal lapocka és felkarcsont között, valamint a medence jobb oldalán volt 6 db gyöngy, melyek az alábbi típusokba sorolhatók. SzBM ltsz. 79.45.4. (60. tábla 8–13)
3. 1 db fekete színű, henger alakú, sárgás berakott hálómintával, annak közein egy-egy zöld színű, kidomborodó szemmel díszített opak üvegyöngy. M.: 1,7×1,4 cm.
4. 1 db fekete színű, lapított gömb alakú, berakott piros színű kereszteződő hullámvonallal, annak 3 közén 1-1 zöld színű kidomborodó szemmel díszített opak üvegyöngy. Átm.: 1,1 cm.
5. 1 db fekete színű, lapított gömb alakú, berakott kereszteződő hullámvonallal, annak 3 közén 1-1 kidomborodó vörös színű szemmel díszített opak üvegyöngy. Átm.: 1 cm.
6. 1 db zöld színű, lapított gömb alakú, oldalán bordázott opak üvegyöngy. Átm.: 0,8 cm.
7. 1 db vörös színű, lapított gömb alakú, oldalán bordázott opak üvegyöngy. Átm.: 0,8 cm.
8. 1 db vörösbarna színű, lapított gömb alakú opak üvegyöngy. Átm.: 0,7 cm.
- 9–10. A bal oldali lapocka alatt volt előlapjával lefelé fordulva 1 db, míg a bal lábszárcsontok felső része mellett – másodlagos helyzetben – további 1 db szív alakú, középrészén levél alakban kidomborodó, pontsorról övezett, szélén ugyancsak pontsorról kerített bronzlemez, felső részükön 1-1 ponton átlyukasztva. M.: 4,2×4,1, ill. 4,3×3,9 cm. SzBM ltsz. 79.45.1–2. (60. tábla 14–15)
11. A bal felkarcsont belső oldalán volt 1 db két helyen átlyukasztott ezüstlemez. M.: 1,9×0,7 cm. SzBM ltsz. 79.45.3. (60. tábla 16)
12. A koponya alatt feküdt 1 db háromszög átmetszetű pengével, a penge hátához közelebb futó nyélnyújtvánnyal ellátott kovácsoltvas kés töredéke. M.: 6,6×1,3 cm. SzBM ltsz. 79.45.7. (60. tábla 17)
13. A mellkas bal oldali csontjain volt 1 db téglalap alakú, kovácsoltvas csat. M.: 4,5×3,6 cm. SzBM ltsz. 79.60.1.
14. Ugyanott volt 1 db vasrög. M.: 3,4×3,2 cm. SzBM ltsz. 79.45.6.

<sup>132</sup> Bakay 1978, 117.

**77. sír**

Nő, 18–20 éves. Csv. h.: ?, t.: Ny–K 290°, sm.: 40 cm, sh.: ?, ssz.: ?

A váz hanyatt fekvő, nyújtott helyzetű volt.

*Mellékletei:*

1. A koponya bal oldali csecsnyúlványánál volt 1 db kerek átmetszetű ezüsthuzalból készült, ellapított, spirális S-végű karika. M.: 2,4×2,2 cm, hv.: 0,18 cm, Ssz.: 0,45 cm. SzBM ltsz. 79.46.1. (60. tábla 18)
2. A koponya jobb oldali csecsnyúlványánál volt 1 db kerek átmetszetű ezüsthuzalból készült, ellapított, zárt, bordázott (2) S-végű karika. M.: 2,3×2,1 cm, hv.: 0,19 cm, Ssz.: 0,45 cm. SzBM ltsz. 79.46.2. (60. tábla 19)

**78. sír (61. tábla 1)**

Férfi, 35 év körüli. Csv. h.: 154 cm, t.: Ny–K 290°, sm.: 48 cm, sh.: ?, ssz.: ?

A váz hanyatt fekvő, nyújtott helyzetű volt, a koponya jobbra fordult.

*Mellékletei:*

1. A gerincoszlopon volt 1 db deltoid alakú, hosszú vágóélű, nyéltüskével ellátott kovácsoltvas nyílcsúcs. M.: 9,1×3,2 cm. SzBM ltsz. 79.47.2. (61. tábla 2)
2. A nyílcsúcs mellett, a mellkas bal oldali csontjain volt 1 db vaspálca. H.: 7,4 cm. SzBM ltsz. 79.47.1. (61. tábla 3)

**79. sír**

Férfi, mat. korú (?). Csv. h.: ?, t.: ?, sm.: ?, sh.: ?, ssz.: ?

Bolygatott: teljesen feldúlt sír.

*Melléklete:* nem volt.

**80. sír (61. tábla 4)**

Fiú (?), 17 év körüli. Csv. h.: 124 cm, t.: Ny–K 265°, sm.: 160 cm, sh.: 178 cm, ssz.: 64 cm.

A váz bal oldalán fekvő, zsugorított helyzetben volt. A sírgödör lekerekített sarkú, téglalap alakú aknasír volt.

*Mellékletei:*

1. A jobb csecsnyúlvány felett volt 1 db kerek átmetszetű bronzhuzalból készült, ellapított S-végű karika. M.: 2,5×1,7 cm, hv.: 0,16 cm, Ssz.:? SzBM ltsz. 79.50.2. (61. tábla 5)
2. Az állcsúcs előtt volt 1 db kerek átmetszetű bronzhuzalból készült, ellapított S-végű karika. M.: 1,5×1,3 cm, hv.: 0,18 cm, Ssz.: 0,45 cm. SzBM ltsz. 79.50.1. (61. tábla 6)

**81. sír**

Gyermek, 5–7 éves. Csv. h.: ?, t.: ?, sm.: 42 cm, sh.: ?, ssz.: ?

Bolygatott: a szántás néhány koponyatöredék kivételével a teljes vázat megsemmisítette.

*Melléklete:* nem volt.

**82. sír**

Gyermek, 6 év körüli. Csv. h.: 87 cm, t.: Ny–K 280°, sm.: 21 cm, sh.: ?, ssz.: ?

A váz hanyatt fekvő, nyújtott helyzetű volt, mindkét alkarcsont végei és a kézcsontok a medencén voltak.

*Melléklete:*

1. A bal kéz egyik ujjpercén volt 1 db nyitott, egymásra hajló végű hárombordás bronz pántgyűrű. M.: 1,8×1,6 cm, sz.: 0,55 cm. SzBM ltsz. 79.49.1. (61. tábla 7)

**83. sír**

Gyermek, 7 év körüli. Csv. h.: ?, t.: Ny–K 280°, sm.: 30 cm, sh.: 87 cm, ssz.: 37 cm.

A váz hanyatt fekvő, nyújtott helyzetű volt.

*Mellékletei:*

- 1–2. A koponya két oldalán volt 1-1 db kerek átmetszetű bronzhuzalból készült, nyitott végű karika. M.: 2,2×2,1, ill. 2,3×2,1 cm, hv.: 0,16, ill. 0,14 cm. SzBM ltsz. 79.51.1–2. (61. tábla 8–9)
3. A jobb kéz csontjainak helyén volt 1 db kerek átmetszetű bronzhuzalból készült, ellapított, S-végű karika. M.: 1,8×1,6 cm, hv.: 0,17 cm, Ssz.: ? SzBM ltsz. 78.51.3. (61. tábla 10)
4. A beleltározott leletek között van 1 db barna színű, lapított gömb alakú, opak üvegyöngy is, mint ebből a sírból származó lelet. Átm.: 0,6 cm. SzBM ltsz. 79.51.4. (61. tábla 11)

**84. sír (62. tábla 1)**

Nő, 25 év körüli. Csv. h.: 158 cm, t.: Ny–K 295°, sm.: 45 cm, sh.: ?, ssz.: ?

A váz hanyatt fekvő, nyújtott helyzetű volt, a koponya jobbra fordult. A bal alkarcsontok végei és a kézcsontok a medencén, míg a jobb alkarcsontok a felkarcsontra csaknem merőlegesen az alsó csigolyákon voltak. Bolygatott: a kéz csontjai kimozdultak.

*Mellékletei:*

- 1–2. A jobb csecsnyúlványnál és a bal szemüregben volt 1-1 db kerek átmetszetű ezüsthuzalból készült, nyitott, kissé egymás mellé hajló végű karika. M.: 2,3×2,1, ill. 2×1,7 cm, hv.: 0,21, ill. 0,15 cm. SzBM ltsz. 79.52.1–2. (62. tábla 2–3)
3. A jobb alkarcsontok végein volt 1 db kerek átmetszetű, nyitott, hegyesedő végű bronz huzalkarperec. M.: 7×6,9 cm, hv.: 0,41 cm. SzBM ltsz. 79.52.3. (62. tábla 4)

4. Az egyik kimozdult ujjpercen volt 1 db lépcsős fejű, pontkörmintás központi díszítését pontozott kerettel övezett bronz karikagyűrű. M.: 2,2×2,2 cm. SzBM ltsz. 79.52.4. (62. tábla 5)

### 85. sír (62. tábla 6)

Nő, 20–25 éves. Csv. h.: ?, t.: Ny–K 265°, sm.: 46 cm, sh.: ?, ssz.: ?

A váz hanyatt fekvő, nyújtott helyzetű volt, a koponya balra fordult. Bolygatott: a sírt a szántás erősen roncsolta.

#### *Mellékletei:*

1–2. A koponya mellett volt 2 db S-végű karika.

1. 1 db kerek átmetszetű ezüsthuzalból készült, ellapított, spirális S-végű karika. M.: 2,6×2,2 cm, hv.: 0,2 cm, Ssz.: 0,41 cm. SzBM ltsz. 79.53.2. (62. tábla 7)

2. 1 db kerek átmetszetű ezüsthuzalból készült, ellapított, spirális S-végű karika. M.: 2,7×2,2 cm, hv.: 0,2 cm, Ssz.: 0,4 cm. SzBM ltsz. 79.53.3. (62. tábla 8)

3–49. A nyakcsigolyák és a kulcsontok körül volt 47 db gyöngy, melyek az alábbi típusokba sorolhatók. SzBM ltsz. 79.53.1. (62. tábla 9–56)

3–4. 1 db két- és 1 db négytagú barna színű rúdgyöngy. H.: 0,6, ill. 1,4 cm.

5–16. 12 db vörös és narancssárga színű, gömb alakú karneolgyöngy. Átm.: 0,5–0,8 cm.

17–27. 11 db fehér színű, gömb alakú hegyikristály gyöngy. Átm.: 0,7–0,8 cm.

28–49. 22 db zöld színű, apró üvegyöngy. Átm.: 0,3 cm.

50. A jobb kéz egyik ujjpercén volt 1 db ezüstgyűrű. Kerek foglatát, melyben kék színű, domború üvegbetét található, kalázmintát utánzó filigránszál övezi, s ilyenek futnak a gyűrű karikáján is három borda között. A foglat két oldalán 3-3 db nagyobb granulált gömb látható. M.: 2,5×2,3 cm. SzBM ltsz. 79.53.4. (62. tábla 57)

### 86. sír (63. tábla 1)

Gyermek, 7 év körüli. Csv. h.: ?, t.: Ny–K 265°, sm.: 52 cm, sh.: ?, ssz.: ?

A váz hanyatt fekvő, nyújtott helyzetű volt, a koponya jobbra fordult. Bolygatott: a sírt a szántás bolygatta.

#### *Mellékletei:*

1. A koponya jobb oldalán volt 1 db kerek átmetszetű bronzhuzalból készült, ellapított, zárt S-végű karika. M.: 2,1×1,8 cm, hv.: 0,17 cm, Ssz.: 0,41 cm. SzBM ltsz. 79.54.2. (63. tábla 2)

2. A koponya bal oldalán volt 1 db kerek átmetszetű ezüsthuzalból készült, ellapított, zárt S-végű karika. M.: 2,1×1,8 cm, hv.: 0,21 cm, Ssz.: 0,32 cm. SzBM ltsz. 79.54.3. (63. tábla 3)

3–6. A nyakcsigolyáknál volt 4 db fekete színű, hengeres, egykor valószínűleg fóliás opak üvegyöngy. Átm.: 1 cm. SzBM ltsz. 79.54.1. (63. tábla 4)

**87. sír**

Neme bizonytalan, felnőtt. Csv. h.: ?, t.: ?, sm.: ?, sh.: ?, ssz.: ?

Bolygatott: a sírt a szántás teljesen feldúlta.

*Melléklete:* nem volt.

**88. sír**

Idősebb nő (?). Csv. h.: ?, t.: Ny-K 260°, sm.: 30 cm, sh.: ?, ssz.: ?

Bolygatott: a szántás által csaknem teljesen szétszórt vázcsontok.

*Melléklete:* nem volt.

**89. sír (63. tábla 5)**

Idősebb nő. Csv. h.: 151 cm, t.: Ny-K 270°, sm.: 32 cm, sh.: ?, ssz.: ?

A váz hanyatt fekvő, nyújtott helyzetű volt. A jobb alkarcsontok végei és a kézcsontok a felkarcsontra csaknem merőlegesen a medence felső szélén voltak, a lábak csontjai térdben jobbra fordított, behajlított helyzetben feküdtek. Bolygatott: a sírt a szántás roncsolta.

*Mellékletei:*

1. A jobb alkarcsontok középrészén volt 1 db háromrét hajlított bronzhuzalból csavart, mindkét végén spirálisan kitöltött végű karperec. M.: 7,7×7,1 cm, hv.: 0,5 cm. SzBM ltsz. 79.55.1. (63. tábla 6)
2. A jobb felkarcsont középrészének külső oldalán volt 1 db rombusz átmetszetű, nyitott, hegyesdő végű bronz huzalgűrű. M.: 2,6×2,5 cm, hv.: 0,35×0,35 cm.. SzBM ltsz. 89.55.2. (63. tábla 7)

**90. sír (63. tábla 8)**

Nő, 19 év körüli. Csv. h.: 148 cm, t.: ÉNy-DK 300°, sm.: 35 cm, sh.: ?, ssz.: ?

A váz hanyatt fekvő, nyújtott helyzetű volt, a koponya jobbra fordult. A bal alkarcsontok végei és a kézcsontok a medencén voltak.

*Mellékletei:*

1. A jobb kéz egyik ujjpercén volt 1 db rovátkolást/csavarást utánzóan öntött bronz karikagyűrű. Átm.: 2,3 cm, sz.: 0,36 cm. SzBM ltsz. 79.56.2. (63. tábla 9)
2. A bal kéz egyik ujjpercén volt 1 db rovátkolást utánzóan öntött bronz karikagyűrű. Átm.: 2,3 cm, sz.: 0,4 cm. SzBM ltsz. 79.56.1. (63. tábla 10)

**91. sír (64. tábla 6)**

Férfi, 35 év körüli. Csv. h.: 177 cm, t.: Ny-K 275°, sm.: 35 cm, sh.: ?, ssz.: ?

A váz hanyatt fekvő, nyújtott helyzetű volt, a koponya jobbra fordult.

*Melléklete:*

1. A bal alkarcsontok belső oldala és a medence között volt 1 db háromszög átmetszetű pengével, annak éléhez közelebb elhelyezkedő nyélnyújtvánnyal ellátott, a penge hátához közelebb csúcsba futó hegyű kovácsoltvas kés. Hegyével a lábak, élével a test csontjai felé. Egykori fanyelét bronz huzalkarikák díszítették. A kés m.: 11,2×1,3 cm, a bronzkarikák átm.: 1,2–1,4 cm. SzBM ltsz. 79.57.1. (64. tábla 7)

*Szórvány:*

1. 1 db kerek átmetszetű bronzhuzalból készült, nyitott, egymás mellé hajló végű karika. M.: 2,1×1,7 cm, hv.: 0,1 cm. SzBM ltsz. 79.61.1. (64. tábla 1)
2. 1 db kerek átmetszetű bronzhuzalból készült, nyitott, egymás mellé hajló végű karika. M.: 2,1×1,9 cm, hv.: 0,16 cm. SzBM ltsz. 79.63.3. (64. tábla 2)
3. 1 db U-alakú, kettős szemekből álló bronzlánc. H.: 10,2 cm. SzBM ltsz. 79.62.4.
4. 1 db íves átmetszetű, nyitott, egymásra hajló végű bronz pántgyűrű, szélein rovátkolt mintával díszítve. M.: 2,3×2,3 cm, sz.: 0,65 cm. SzBM ltsz. 79.59.1. (64. tábla 3)
5. 1 db csavarást utánzóan öntött bronz karikagyűrű. Átm.: 2,3 cm, sz.: 0,38 cm. SzBM ltsz. 78.62.1. (64. tábla 4)
6. 1 db egymásra hajló végű bronz huzalgyűrű az V. szelvényből. Átm.: 2,2 cm, SzBM ltsz. 79.62.3. Őrzési helye ismeretlen.
7. 1 db préselt mintával díszített, átlukasztott bronzlemez. M.: 1,6×1,4 cm. SzBM ltsz. 79.62.2. (64. tábla 5)
8. A VII. szelvényből származik 1 db hosszúkás, középrészén ovális áttörésű, felette csúcsba futóan záródó, lapos csonttárgy. M.: 7,3×2 cm, v.: 0,3 cm. SzBM ltsz. 79.63.2. (64. tábla 8)
9. A VII. szelvényből került elő 1 db kovácsoltvas kengyel szögletes átmetszetű szárának és három bordával erősített talpalójának töredéke. H.: 11 cm. SzBM ltsz. 79.63.1. (65. tábla 1)
- 10–11. Feltehetően valamelyik letkési temetőből származhat 2 db legyező alakú, kovácsoltvas kengyel. Trapéz alakú, egyik esetében felső oldalán ívelt, a kengyelszíz számára fordított trapéz és téglalap alakban áttört füleik külön nyak nélkül csatlakoznak a lapos szárakhoz. Talpalójuk ívelt, három bordával erősített. A kisebb kengyel szárainak alsó végein egy-egy furat látható. M.: 16,2×13,8, ill. 15,9×14 cm. SzBM ltsz. 79.65.1. (65. tábla 2–3)

## ÉRTÉKELÉS

A temető mintegy 60 m-re keleti irányban helyezkedik el az I. számú sírkerttől, a domb magasabb oldalán, azonban közeli helyzetük ellenére sem ér össze a kettő.<sup>133</sup> (11. kép) Sajnos a feltárás a jelen esetben sem lehetett teljes, így keleti és déli irányban több sír maradt a föld-

<sup>133</sup> Bakay 1978, 152.

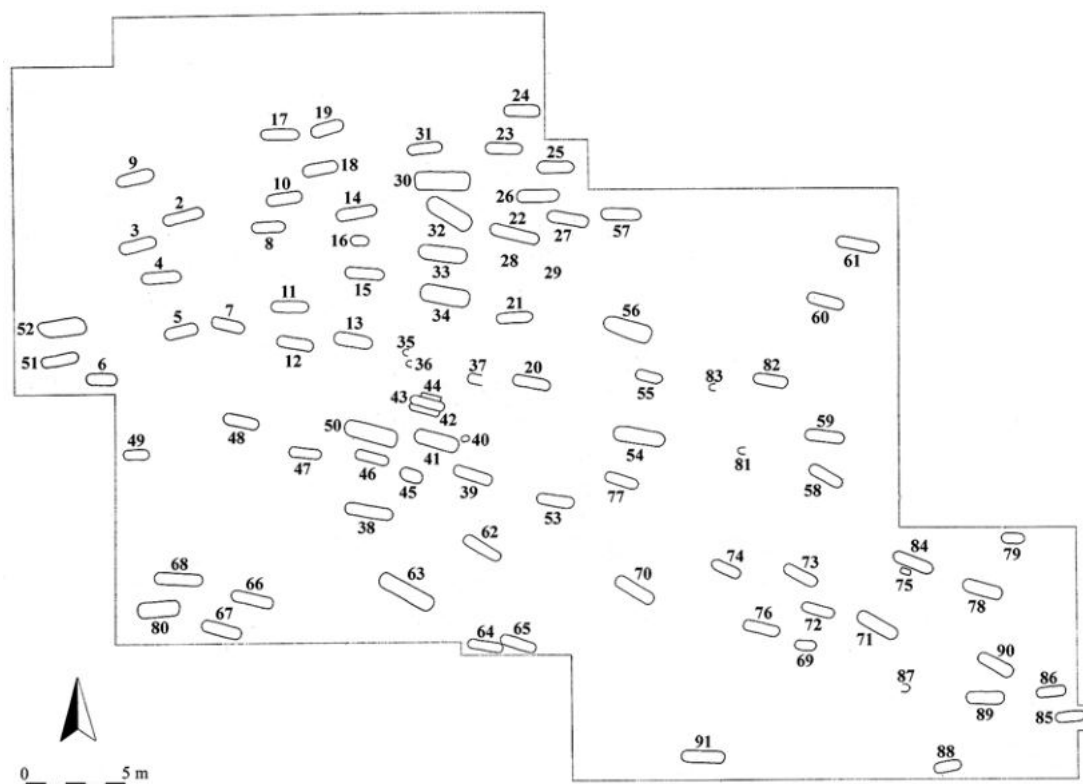

22. kép. Letkés-Tégalaégető II., a feltárt terület

ben.<sup>134</sup> Összesen 91 sírt ismerünk, ebből a mindössze néhány cm-rel a felszín alatt elhelyezkedő 1. számú sírban a váz csontjait a dűlőúton folyó gépjárműforgalom összetörte, feltehetően ezért nem szerepel az a temetőterképen (22. kép).

A 91 eltemetett személyből – figyelembe véve a csontvázak méreteit – a 4 ismeretlen nemű és életkorú (29., 46., 69., 74.), továbbá a 2 ismeretlen nemű, de már felnőtt korú (36., 87.) személy mellett 40 nő (1., 4., 5., 6., 7., 9., 12., 14., 18., 21., 22., 25., 26., 27., 28., 30., 31., 37., 39., 41., 43., 45., 48., 50., 52., 53., 54., 56., 57., 58., 60., 61., 65., 76., 77., 84., 85., 88., 89., 90.), 28 férfi (2., 3., 8., 10., 11., 13., 15., 17., 19., 20., 23., 34., 38., 42., 51., 59., 62., 63., 64., 66., 68., 70., 71., 73., 78., 79., 80., 91.) és 16 gyermek (16., 32., 33., 35., 40., 44., 47., 49., 55., 67., 72., 75., 81., 82., 83., 86.) sírja ismert.

Maradandó anyagú melléklet 58 személy mellett volt, ebből 1 ismeretlen nemű és életkorú elhunyt (46) mellett elsősorban nők (1., 4., 5., 6., 7., 9., 12., 14., 18., 21., 22., 26., 30., 39., 41., 43., 48., 50., 52., 53., 54., 57., 58., 60., 61., 65., 76., 77., 84., 85., 89., 90.), férfiak (3., 10., 20., 23., 34., 42., 51., 59., 62., 63., 70., 71., 73., 78., 80., 91.), legritkábban pedig gyermekek (32., 40., 55., 67., 72., 82., 83., 86.) mellé kerültek ilyenek (23. kép).

<sup>134</sup> Bakay 1978, 121.



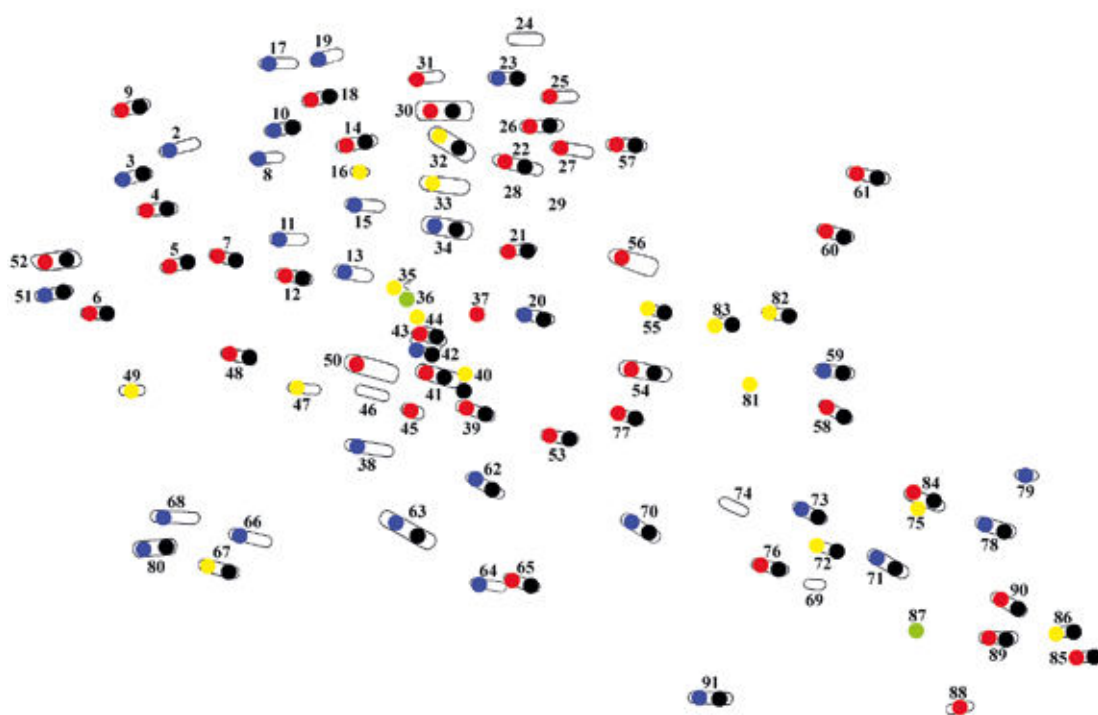

23. kép. Letkés-Tégláégető II. Nők (●), férfiak (●), gyermekek (●), bizonytalan nemű felnőttek sírjai (●) és mellékleteket tartalmazó sírok (●) a temetőben

A temetőben a sírok a Ny–K-i főirányhoz igazodnak 253–300° közti értékekkel, melyek 86,8%-a azonban 265–300° közé esik.<sup>135</sup> Az I. számú temetőhöz hasonlóan a 270°-os Ny-i irányból kiindulva itt is 11 fokos egységekre osztottam fel a sírokat, melyek a következő csoportokat adják: 248–258° (2., 3., 9., 19.), 259–269° (4., 5., 10., 14., 18., 51., 52., 80., 85., 86., 88.), 270–280° (6., 7., 11., 12., 13., 15., 16., 17., 20., 21., 23., 24., 25., 26., 28., 29., 30., 31., 34., 37., 38., 40., 49., 57., 61., 64., 68., 72., 82., 83., 89., 91.), 281–291° (22., 27., 33., 39., 41., 42., 43., 45., 46., 47., 48., 50., 53., 54., 55., 56., 59., 60., 65., 66., 69., 76., 77., 78.), 292–302° (32., 58., 62., 63., 67., 70., 71., 73., 74., 75., 84., 90.). A 248–258° közti tájolások a feltárt temetőrész északnyugati sarkában találhatóak, míg a 259–269° ettől déli, délkeleti irányban, valamint a temetőrész délkeleti sarkában. A 270–280° közbe tájolt sírok nagyobb koncentrációja a temető északi részében figyelhető meg, míg a 281–291° közt értékek a déli részen találhatóak nagyobb számban. A 292–302° közti tájolású sírok – egy kivételtől eltekintve – ugyancsak a lelőhely déli sávjában találhatóak. A lovas sírok tájolása egységesen a 292–302° közti sávba esik (24. kép).

Az elhunytak többségét hanyatt fekvé, nyújtott helyzetben helyezték a sírba; csak 1 esetben volt megfigyelhető zsugorított fektetés (80.). Az alkarok elhelyezését illetően mindkettő enyhe ágyéki behajlítása 1 gyermek (82.) mellett nők (12., 54.) és férfiak (2., 10.) esetében is

<sup>135</sup> Bakay 1978, 153.

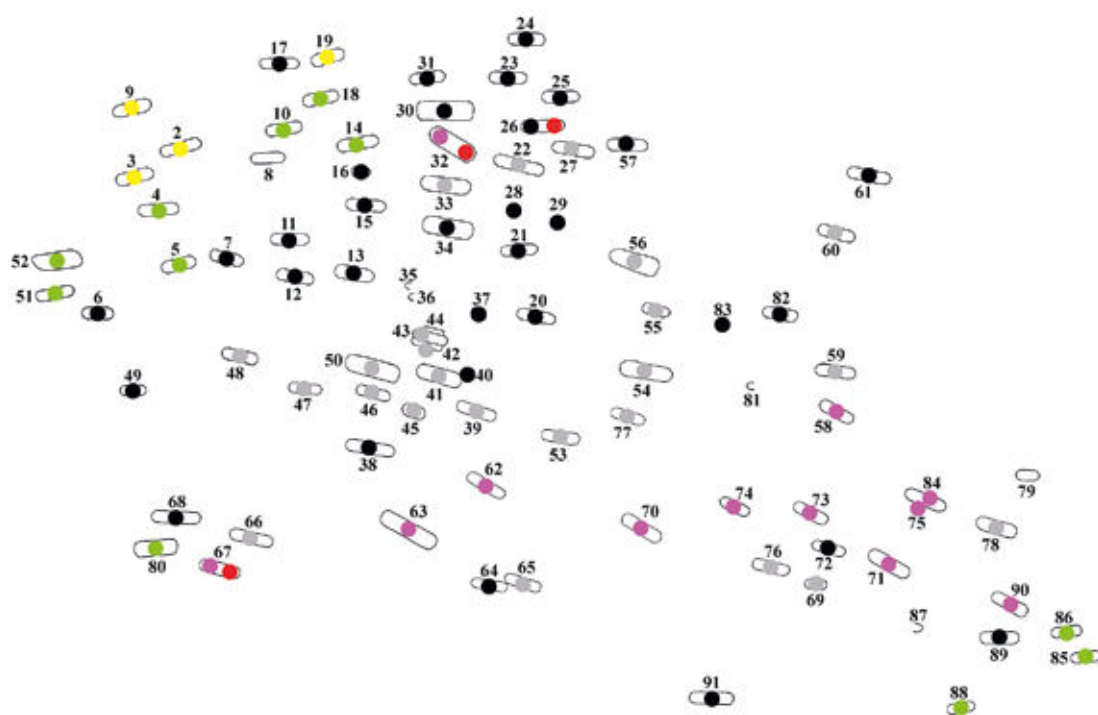

24. kép. Letkés-Téglaegető II. Tájélosok a temetőben, 248–258° (●), 259–269° (●), 270–280° (●), 281–291° (●), 292–302° (●), követ tartalmazó sírok (●)

megfigyelhető volt. A jobb alkar hasonló szögű behajlítása a bal közel egyenes fekvése mellett 1-1 női (5.) és férfi (62.) sírból, a fordítottja pedig 3 női temetkezés – ebből egy esetben (41.) a lábakat is behajlították – (7., 41., 90.) mellett főleg a férfisírokra volt jellemző (11., 17., 23., 59., 64., 70., 71., 73.). A jobb alkar a felkarra merőleges elhelyezése a bal nyújtott helyzete mellett 1 férfi (3.) és 1 női (89.) sírban volt megfigyelhető, utóbbiban a lábak behajlításával együtt. A jobb alkar a felkarra merőlegesen a bal ágyékre hajlított helyzetével 1 női sírból dokumentált (84.). A jobb kar nyújtott, míg a bal hegyes szögben a mellkasra hajtása 1 nő sírból ismert (30.). A jobb alkar ágyéki, a bal pedig a felkarra merőleges elhelyezése 1 férfisírban történt a temetés során (34.). A bal alkar a felkarra merőlegesen, a mellkas alsó részére helyezve, míg a jobb a felkarra hegyes szögben, a mellkas felső részére fektetve 1 női sírból ismert (43.); fordított helyzetben pedig ugyancsak 1 nő temetése során alkalmazták (58.). A jobb lábat a 14. sírban térdben hajlították. A 36. sírba valamilyen okból csak az elhunyt fejét temették el, noha felmerült az is, hogy az előkerült koponya nem a 43. sírhoz tartozott-e.<sup>136</sup> A tájolási csoport hasonlósága mellett a lovas sírok itt is egy csoportba tartoznak az eltemetett bal karjának ágyéki fektetése alapján.

<sup>136</sup> Bakay 1978, 103.

A sírgödörök téglalap alakú, hosszúkás vagy ovális aknasírok voltak, melyek nyugati vagy keleti irányba ki is szélesedhettek. Az elhunyt testmagasságához képest szokatlanul hosszú volt a 63. sír gödre, a 70–71. sírok esetében pedig – noha a gödör nem volt megfigyelhető – a lószerszámok helyzete utal rá, hogy az az elhunyt testénél egyik irányban legalább 30–40 cm-rel szélesebb volt. Külön említést érdemel a 67. sír, ahol a sírföldben, a gödör aljánál 90–100 cm-rel magasabban, a feltáráskori járószintnél pedig 30–40 cm-rel mélyebben csaknem egybefüggő kőpakolás húzódott. A 26. sírban pontosan az elhunyt lábszárcsontjai felett, a sír aljától számítva 55 cm-re volt 2 db nagyobb kő. A 32. sírban a gyermek számára szokatlanul nagy méretű sírgödör nyugati végében, a gödör aljánál magasabban volt 2 db nagyobb kő. A 4. sírban pedig a felsőtesten volt 1 db kavics. Koporsó vagy a halottat körülfogó egyéb szerkezet nyoma nem volt megfigyelhető.<sup>137</sup>

A sírok leletei között az S-végű karikák bronz változatai női (5., 9., 18., 21., 26., 30., 50., 52., 57., 65.), férfi (3., 10., 80.) és gyermeksírokban (55., 67., 83.) egyaránt megtalálhatók voltak, természetesen nem azonos arányban. Ezüst változatok a női (7., 12., 77., 85.), a férfi (51.) és a gyermeksírokban szintén felbukkannak (72.), de a női sírok erőteljesebb reprezentáltsága itt is megfigyelhető. Egy garnitúrán belül együttesen az ezüst és a bronz 2 nő (48., 61.) és 1 gyermek (86.) mellett volt dokumentálható. A 61. sír bronzkarikája valószínűleg másfélszeres S-véggel rendelkezett, a 7. sírban az egyik ezüstkarika szögletes átmetszetű huzalból készült, míg a 77. sír egyik ezüstkarikája a temető egyedüli bordázott példánya volt. Érdemes még megemlíteni a 3. sír bronzkarikáját, melynél az S-vég aránya szokatlanul kicsi a karika méretéhez képest. A 21. sír karikájába egy sima, nyitott végű huzalkarika volt akasztva. Síronként döntően 1 vagy 2 db karika került elő, 5 db a 48. sírban volt.

Sima, nyitott végű bronzkarika önállóan női (1., 39., 58.) és férfisírokban (20., 34.) bukkant fel, továbbá 2 db szórványként. S-végű karikával együtt női (21.) és gyermeksírokban (83.) voltak, utóbbi helyen azonban gyűrűként alkalmazták a végén ellapított és visszahajtott karikát. Ezüst huzalkarikát önmagában csak női sírokból ismerünk (54., 84.), 1 esetben itt is S-végű karikával alkotva ékszerkombinációt (50.). Úgy tűnik, a sima, nyitott végű huzalkarikák a temető középső részén, annak központi és keleti sávjában, ezzel szemben az S-végűek annak teljes területén megtalálhatók (25. kép).

A Keleti-Alpok vidék jellemző ékszertípusa, egy gombos végű karika került elő a 41. számú női sírból. Hasonló tárgy típus tudomásom szerint mindeddig nem került elő vizsgált területünkön, a 10. sír kettős kónikus gömbben végződő karikája ugyanis nem sorolható ebbe a körbe.<sup>138</sup> Azóta egy újabb példány is felbukkant az egykori Zala megyéből, feloldva ezzel a terület látszólag leletmentes voltát.

Nyakpercek három sírből kerültek elő, ebből 1 nő mellől (5.) 1 db kétrét hajlított, majd további két önálló huzallal összezsavart hurkos-kampós záródású, 1 másik női temetkezésből (60.) 1 db kettősen csavart, hurkos-kampós záródású. 1 gyermek (55.) nyakában 1 db háromrét

137 Bakay 1978, 154.

138 Horváth 2014, 360–367.

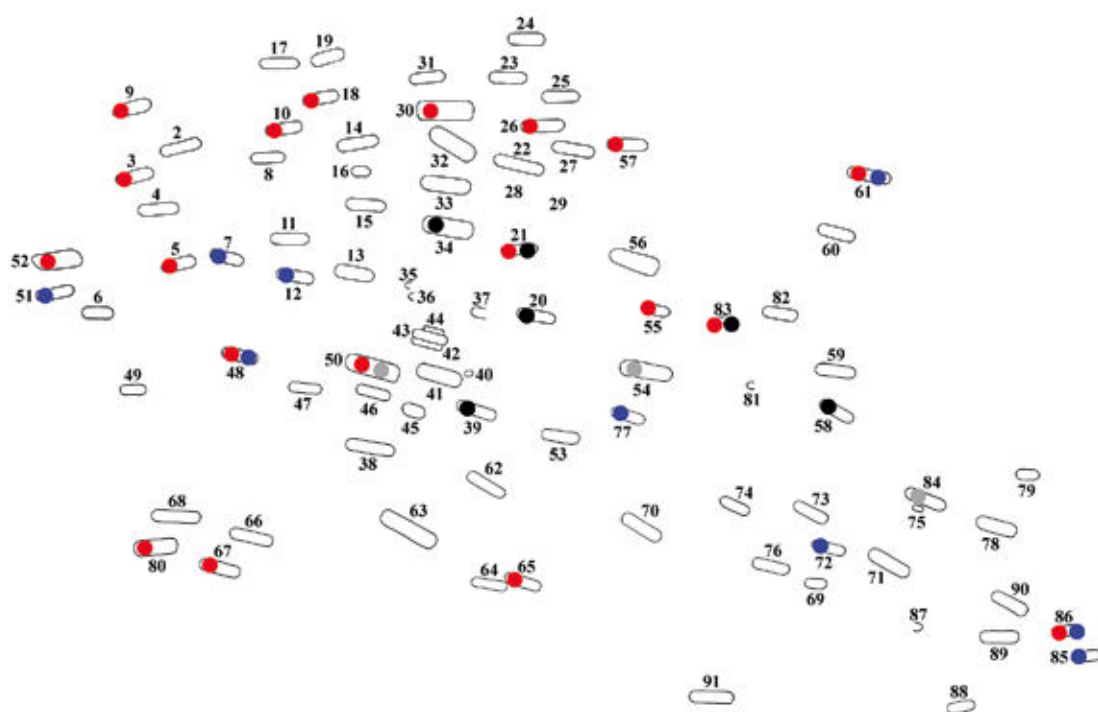

25. kép. Letkés-Téglaegető II. S-végű bronz (●) és ezüst (●) huzalkarikák, sima, nyitott végű bronz (●) és ezüst (●) huzalkarikák

hajlított huzalból csavart, hurkos-kampós záródású példány volt. Az 5. sírban – talán az ékszer hurkos-kapós végével szemben lévő törését palástolandó – kikapcsolt zárszerkezetével elől, az 55. sírban is kikapcsolva, hurkos-kampós részével elől volt, élén álló helyzetben. Két sírban is S-végű bronzkarikával (5., 55.) együtt kerültek elő.

A gyöngyök között ezüsthíaliás darabok két sírből ismertek (48., 86.), mindkettőben ezüst karikaékszer is volt. Kereszteződő hullámvonalas és szemes, illetve csupán szemes (41.), valamint hasonlóan díszített hullámvonalas és hálómintás, minden esetben szemekkel is ellátott gyöngyök (76.) összesen 2 sírből kerültek a gyűjteménybe. Külön ki kell emelni a 48. sír 2 db gyűrűfüles, koncentrikus mintával díszített gyöngyét, melyek érdekes hasonlóságot mutatnak a szob-vendelini temetőből előkerült agyagcsörgőkkel. 4 sírből ismertek rúd- és szegmentgyöngyök (55., 56., 67., 85.), míg karneol és hegyikristály gyöngyök kisebb zöld színű üvegyöngyökkel kiegészítve alkottak egy nyakláncot a 85. sírban.

Változatos típusú karpereceket ismerünk a temetőből, melyek között a legnagyobb számban a kerek átmetszetű, nyitott végű huzalkarperecek fordulnak elő, 1 gyermek (40.) mellett 4 nő sírjából (39., 53., 60., 84.). Rombusz átmetszetű változat a 60. sírből az előbbivel együtt került elő. A többrét hajlított huzalból készült karperecek között kettősen csavart, hurkos-kampós változat a 12. számú női sírből, háromrét hajlított huzalból csavart, ugyancsak hurkos-kampós végű a 39. számú női sírből dokumentált. Háromrét hajlított, mindkét végén spirálisan kitöltött végű karperecet 1 női sírből ismerünk (89.). A temető egyetlen állatfejes

karperce is 1 nő karján volt (54.) egy pödrött végű pántkarpereccel együtt. A karpereceket szinte kizárólag nők viselték, ezt a már említett 40. sír mellett a 67. számú gyermeksír díszített pántkarperece egészíti ki.

A gyűrűk között a legnagyobb arányban kerek átmetszetű, nyitott végű huzalgyűrűk vannak, melyeket nők (6., 39., 43., 48.) és férfiak (3., 23.) egyaránt, de nem azonos arányban viselték, több darab csak női sírból ismert (39.). A huzalgyűrűk rombusz átmetszetű változata 1 gyermek kivételével (32.) – aki a felnőttméretű, vastos ékszert talán a temetés alkalmával kapta – csak női sírokból került elő (5., 7., 14., 89.). A pántgyűrűk között itt is a félköríves átmetszetű dominál, amelyet ugyancsak női sírokból ismerünk bronz vagy ezüst változatban (1., 41., 50., 54., 60.). Egy ovális átmetszetű, férfisírből (62.) előkerült pántgyűrű mellett hárombordás pántgyűrűt adtak 1 gyermeknek, a méretére igazítva (82.). 1 női (43.) és 1 férfisírből (42.) díszítetlen, 1 női sírből (60.) pedig díszített, lapos téglalap átmetszetű pántgyűrűt ismerünk. Hasonlóan díszített volt 1 szórvány darab is. További íves átmetszetű, de díszítetlen pántgyűrűk női (39., 50., 58.) és 1 gyermeksírből (55.) kerültek elő, utóbbi azonban a nyakpercre volt fűzve. A karikagyűrűk számarhátíves (22.) vagy félköríves átmetszetű, de kissé szögletes példányok (4., 57.) lehettek, minden esetben női sírokból. Csavarást utánzóan öntött karikagyűrű 1 nő (57.) és 1 férfi (23.) sírjában volt, további 1 db pedig szórványként került elő. Rovátkolást utánzóan öntött pedig 2 női temetkezésből dokumentált (57., 90.). Lépcsős fejű gyűrű a 84.

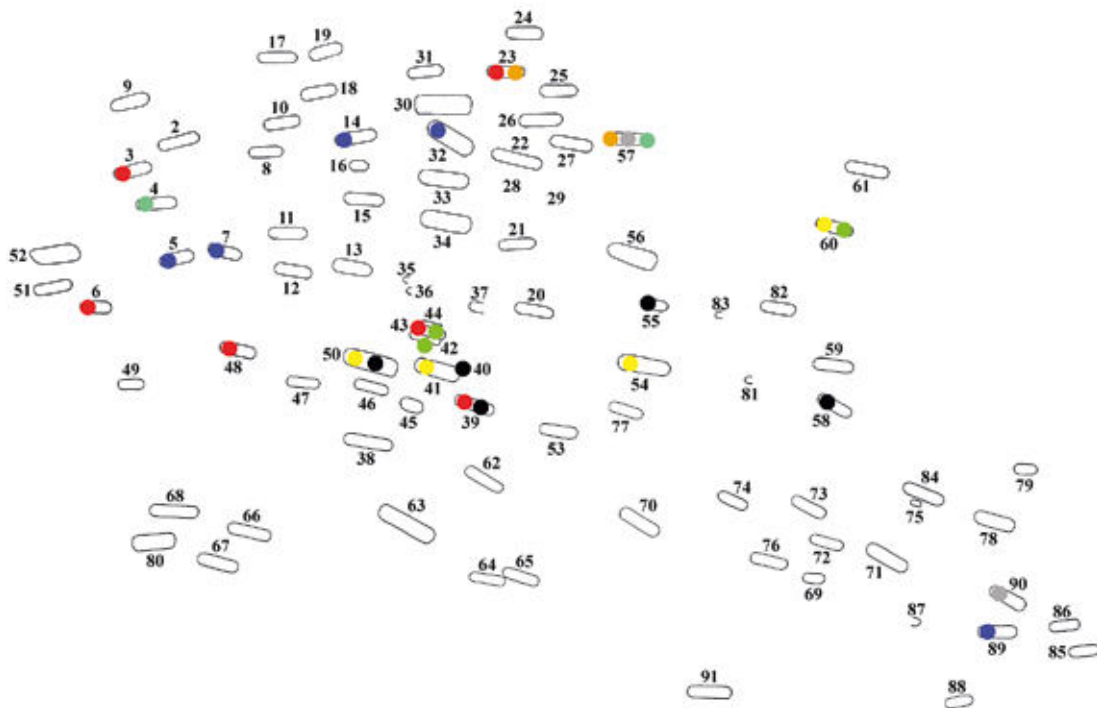

26. kép. Letkés-Téglaegető II. Gyűrűk a temetőben, kerek átmetszetű huzalgyűrűk (●), rombusz átmetszetű huzalgyűrűk (●), félköríves átmetszetű pántgyűrűk (●), íves átmetszetű pántgyűrűk (●), lapos téglalap átmetszetű pántgyűrűk (●), félköríves átmetszetű, kissé szögletes karikagyűrűk (●), sodrást utánzóan öntött karikagyűrűk (●), rovátkolást utánzóan öntött karikagyűrűk (●)

számú női sírból származik, míg a temető legnívósabb, filigrán és granulált díszítésű foglaltos gyűrűjét egy nő ujjára húzták, amikor a ravatalra került (85.). A 34. számú férfival eltemetett gyűrű típusa ismeretlen, 1 esetben pedig S-végű karikát másodlagosan használtak fel ilyen céllal (61.). Gyűrűként használták a 83. sír pödrött végű karikáját is.<sup>139</sup> A karikagyűrűket az északi temetőrészből ismerjük, döntően itt fordulnak elő a rombusz átmetszetű huzalgyűrűk is, míg a félköríves átmetszetű pántgyűrűk a középső sávra jellemzőek (26. kép).

Késeket 2 nő (1., 76.), 3 férfi (62., 63., 91.) és 1 ismeretlen nemű és korú váz (46.) mellett találtak, ebből a férfiak esetében azok a medence bal oldalán voltak, míg a nőknél a medence közelebről ismeretlen része (1.) mellett kissé szokatlan a koponya alatt előkerült kés esete (76.). Úgy tűnik, a késekkel történő temetés szokása a déli temetőrészen volt jellemző.

A fegyverzet legteljesebb összeállítása 71. sírban látható, melyet a csontos íj mellett a tegez és a részben abban lévő 8 db nyílcsúcs képvisel. A 70. sírba helyezett tegez feltehetően üresen került a sírba, míg a 20. sírba tegez nélkül tettek 3 db nyílvevőt a gödör aljára, még az elhunyt sírba fektetése előtt.<sup>140</sup> A 78. sírba 1 db nyílvevő került, ezt az elhunyt felsőtestére helyezték. A nyílcsúcsok között külön meg kell említeni a 20. sírből előkerült háromélű változatot. A késekhez hasonlóan a fegyveres sírok is a déli temetőrészből kerültek elő.

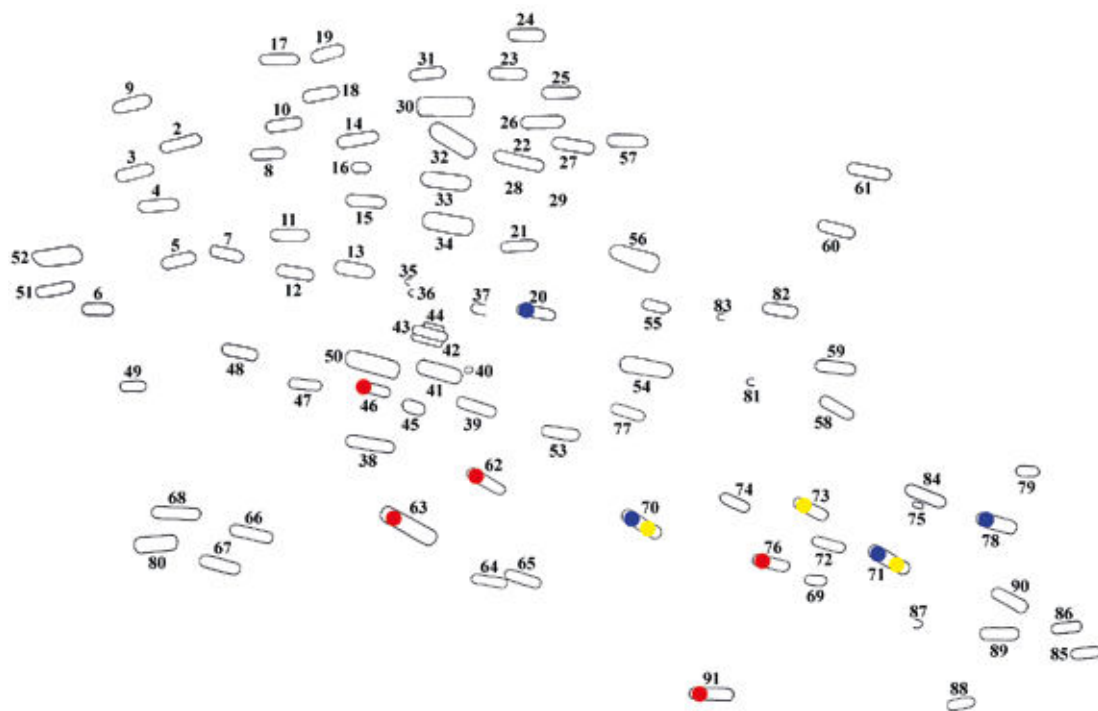

27. kép. Letkés-Tégláégető II. Kések (●), fegyverek (●), lovas sírok (●)

<sup>139</sup> Bakay 1978, 117.

<sup>140</sup> Bakay 1978, 97.

A 3 lószerszámós sír mindegyikében férfi (70., 71.) vagy nagyobb fiú (73.) nyugodott, közülük az utóbbi sírjában – a meglévő hevedercsat alapján – a nyereg még kengyelek nélküli, esetleg fakengyeles lehetett; ezt a fiú bal lába mellé helyezték, közelében a kantárral. A 70. sírban is az elhunyt bal lába mellett volt a nyereg, az egyik kengyel pedig az elhunyt lábszárai fölé került. A zabla a másik kengyel felett volt, tehát azt helyezték be később a sírba. A 71. temetkezésben viszont a nyeret a bal kar mellé fektették, míg a szétcsatolt zablát<sup>141</sup> a nyereg mellé. A szórványleletek között található 1 db deformált kengyel és 1 db olyan csontpecek is, melyeket általában a lovasok felszerelési tárgyai közé sorol a kutatás. Talán ezek is egy további lovas sír nyomai lehetnek. Feltehetően valamelyik letkési temetőből származik továbbá egy legyező alakú kengyelpár is. A késeket és a fegyvereket tartalmazó sírokhoz hasonlóan a lovas temetkezés szokása is a déli temetőrészből ismert, utóbbi kettő gyakran együtt figyelhető meg (27. kép).

A temető nyitásának idejét Bakay Kornél a 930/40-es években határozta meg, és 1100 körül hagyhatták fel.<sup>142</sup> Révész László véleménye szerint az első sírokat 970 körül áshatták meg, míg az utolsókat 1080 körül.<sup>143</sup> Belső időrendjét tekintve a korai típusú leletek a temető keleti harmadában találhatóak, a sírok nyugati irányban egyre későbbiek.<sup>144</sup>

141 Bakay 1978, 115.

142 Bakay 1978, 162.

143 Révész 2020, 307.

144 Révész 2020, 277.



## 8. ŐRSZENTMIKLÓS – ŐR-HEGY

### BEVEZETÉS

Kárász Pál földjén „legnagyobb valószínűséggel kora Árpád-kori bronzgyűrű” került elő emberi csontok mellett, mely azonban sajnálatos módon elkallódott.<sup>145</sup> A megtalált sír vagy temető kapcsán további adatokkal sajnos nem rendelkezünk.

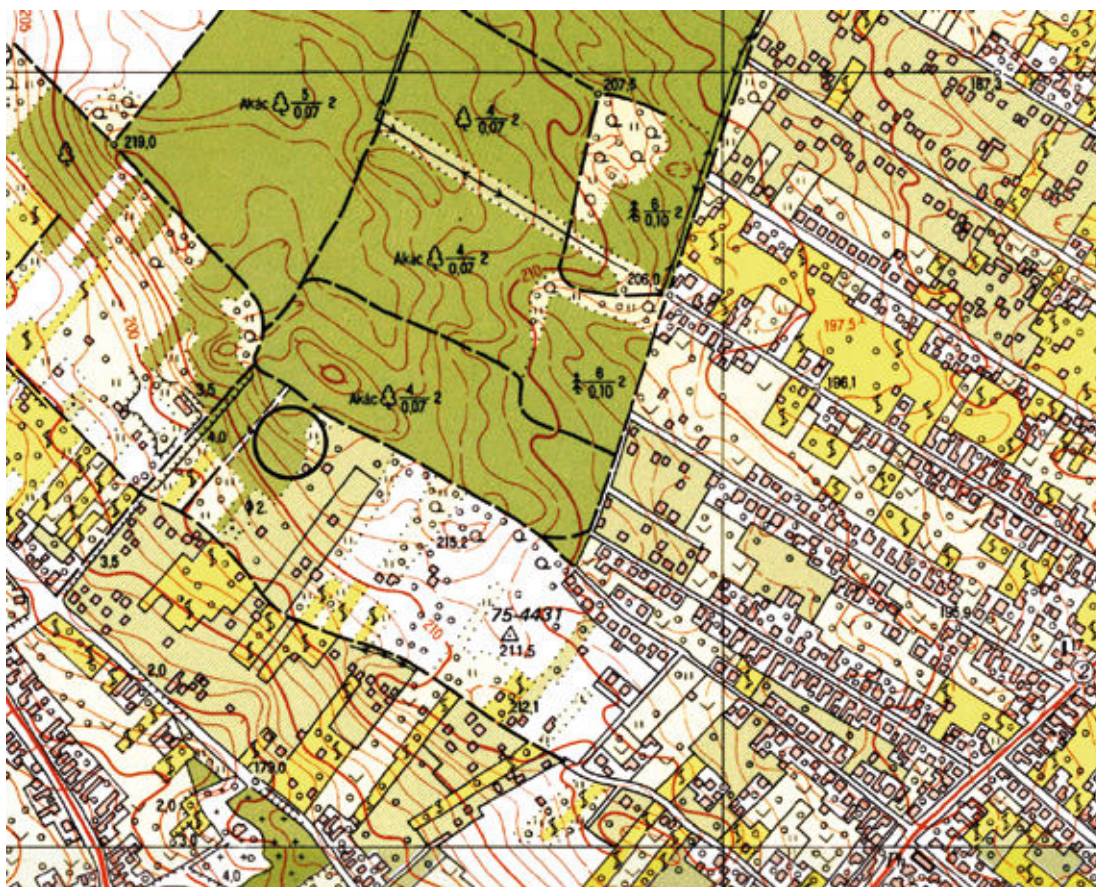

28. kép. Órszentmiklós-Őr-hegy (1:10 000)

<sup>145</sup> MRT 9, 21/36; Tettamanti 2001, 18.



## 9. PENC – BOK-HEGY

### BEVEZETÉS

A településtől északnyugatra, a Penci-ág völgyéből kiemelkedő Bok-hegy északkeleti oldalán lévő domb felső részén, Bednár József földjén az 1930-as évek második felében szőlő aláforratása során került elő állítólag egy lovas sír, melyből 3 db vastárgyat emeltek ki, a csontokat pedig visszatemették. Jakus Lajos 1960 körül kísérletet tett a sír hitelesítő feltárására, sajnos azonban kutatása eredménytelen maradt. 1974-ben viszont újra vizsgálat alá vette a területet, ekkor 2 db bronzból öntött füles gombot talált.<sup>146</sup>

### LELETLEÍRÁSOK

1–2. 2 db bronzból öntött, növényi mintával díszített fél füles gomb. FM ltsz. 74.20.1.

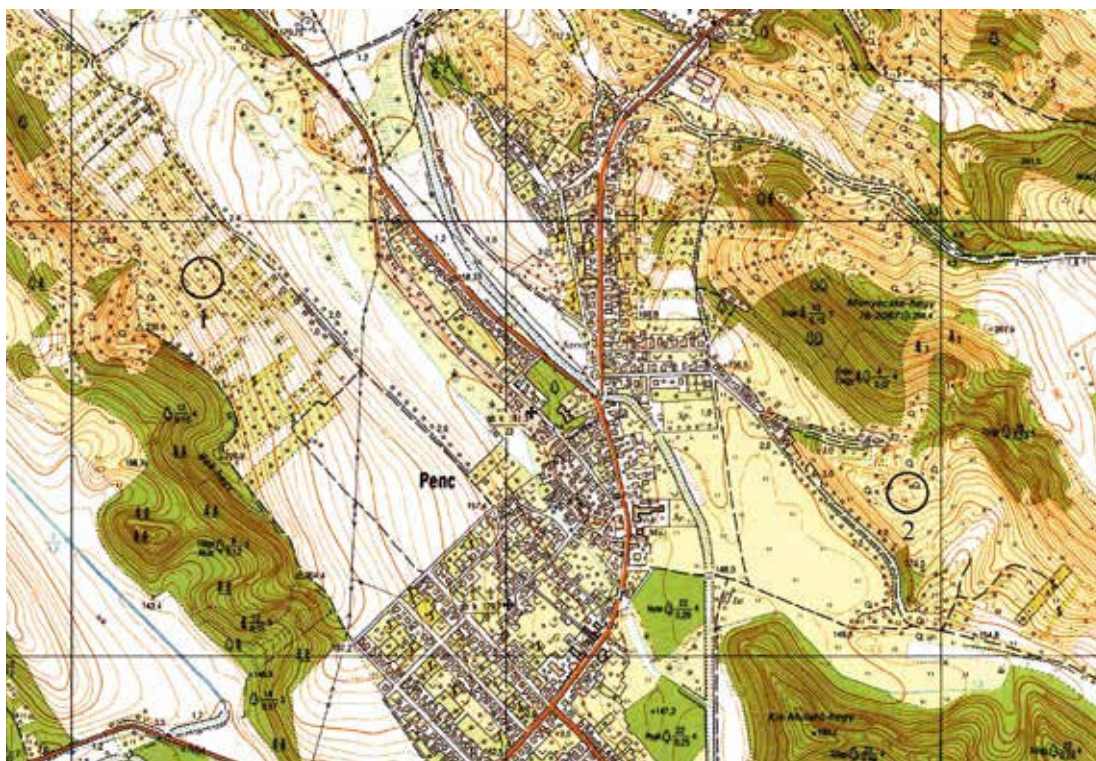

29. kép. Penc, 1: Bok-hegy, 2: Tuszkulán (1:10 000)

<sup>146</sup> Jakus 1976, 8.; MRT 9, 22/1.

## 10. PENC – TUSZKULÁN

### BEVEZETÉS

A településtől keletre fekvő Menyecske-hegy déli oldalán található Tuszkulán nevű önálló kis domb kb. 200x100 méteres kiterjedésű tetején, 1936 telén – valószínűleg február végén – földmunka során 22 sírt bolygattak és valószínűleg semmisítettek is meg. Ezekből néhány függő és gyűrű került elő. Az előkerülés hírére 1936. március 5-én Fényes Dezső szállt ki a helyszínre, majd a Balassagyarmati Múzeum megbízásából április 20. és 30. között Pápai Mihály földjén Gallus Sándor végzett feltárást, melynek eredményeként 18 szegényes mellékletű sírt dokumentált. 1951-ben Jakus Lajos, a helyi általános iskola igazgatója és a környező községek régészeti, néprajzi emlékeinek elkötelezett gyűjtője talált egy melléklet nélküli sírt Berta János földjén. 1952 és 1955 között több – valószínűleg 4 – sír is részben vagy egészben a szántásnak esett áldozatul, ezek közül egy temetkezést 1953-ban Jakus tárt fel, megmentve belőle 1 db hajkarikát. A helyszínen 1956. május 18–19-én Patay Pál tartott szemlét,<sup>147</sup> ő közölte a Gallus-felé sírok leírását is.<sup>148</sup> A temető leletanyagának nagy része elveszett, a ma még fellelhető leletek a Magyar Nemzeti Múzeum Kubinyi Ferenc Múzeum és a Jakus Lajos Múzeumi Kiállítóhely<sup>149</sup> gyűjteményét gazdagítják, míg az embertani leletanyag a Magyar Természettudományi Múzeumban található.<sup>150</sup>

### SÍRLEÍRÁSOK

#### 1–22. sír (1936.)

Nemük, koruk bizonytalan. Csv. h.: ?, t: ?, sm.: ?, sh.: ?, ssz.: ?

#### Szórványleletek:

1–? „Függők”<sup>151</sup> – valószínűleg huzalkarikák. Őrzési helyük ismeretlen.

? –? „Néhány gyűrű”<sup>152</sup> Őrzési helyük ismeretlen.

? –? 2 db „pecsétgyűrű”<sup>153</sup> Őrzési helyük ismeretlen.

147 KFM R. A. ltsz. 270/1956.

148 Horváth 2019, 124–127.

149 Az 1936-ban Gallus Sándor által feltárt 10–11. századi temetőjének 12 sírjából előkerült leleteit az MNM-be szállították: <http://muzeum.penc.hu/penc-muzeum-penc-tortenete-menu/penc-muzeum-a-falu-tortenetebol-menu> – letöltve 2015. december 4.

150 Patay 1957, 63.; MRT 9, 22/12.; Lipták 1953, 328–328.; Makra 2008, 46.; MNM R. A. ltsz. 105.P.II.; 111.R.II.

151 MNM R. A. ltsz. 105.P.II.

152 MRT 9, 22/12.; MNM R. A. ltsz. 105.P.II.

153 MRT 9, 22/12.; MNM R. A. ltsz. 105.P.II.

**23. sír (1936. április 20–30.)**

Neme bizonytalan, felnőtt. Csv. h.: ?, t: ?, sm.: ?, sh.: ?, ssz.: ?

A váz hanyatt fekvő, nyújtott helyzetű volt, mindkét alkar- és kézcsontok a medencén feküdtek. Bolygatott: a sírt földmunka során érte bolygatás, a vázból csak a lábak csontjai maradtak meg.

*Melléklete:*

1. Az egyik bokacsont mellett feküdt 1 db kovácsoltvas kés. Őrzési helye ismeretlen.

**24. sír (1936. április 20–30.)**

Gyermek. Csv. h.: ?, t: ?, sm.: ?, sh.: ?, ssz.: ?

A váz hanyatt fekvő, nyújtott helyzetű volt, mindkét alkar- és kézcsontok a medencén feküdtek.

*Melléklete:* nem volt.

**25. sír (1936. április 20–30.)**

Gyermek. Csv. h.: ?, t: ?, sm.: ?, sh.: ?, ssz.: ?

A váz hanyatt fekvő, nyújtott helyzetű volt, mindkét alkar- és kézcsontok a medencén feküdtek.

*Mellékletei:*

1–5. A nyakcsigolyák környékén feküdt 2 db bronz- és 2 db üveggyöngy, valamint 1 db ólom „érem”.<sup>154</sup> Őrzési helyük ismeretlen.

6–7. Valószínűleg ugyancsak a nyakcsigolyák környékén került elő 2 db „halántékgyűrű”.<sup>155</sup> Az ásatási napló a nyakdíszek között említi ezeket, így helyzetük ezek környékére lokalizálható. Őrzési helyük ismeretlen.

8. Az egyik felkarcsont belső oldalánál volt 1 db tojás. Őrzési helye ismeretlen.

**26. sír (1936. április 20–30.)**

Neme bizonytalan, felnőtt. Csv. h.: ?, t: ?, sm.: ?, sh.: ?, ssz.: ?

A váz hanyatt fekvő, nyújtott helyzetű volt mindkét alkar- és kézcsontok a medencén feküdtek. Bolygatott: a váz csontjai közül csak a lábak csontjai maradtak meg. A sír élükre állított kövekkel volt „körülrakva”.<sup>156</sup>

*Melléklete:* nem volt.

**27. sír (1936. április 20–30.)**

Férfi, 40–45 éves. Csv. h.: 168 cm, t: ?, sm.: ?, sh.: ?, ssz.: ?

<sup>154</sup> Patay 1957, 63.

<sup>155</sup> Patay 1957, 63.

<sup>156</sup> Patay 1957, 63.

A váz hanyatt fekvő, nyújtott helyzetű volt. A „kezek a medence jobb oldala mellett összerakva”<sup>157</sup> feküdtek.

*Mellékletei:*

1–2. A jobb felkarcsont alatt, hegyükkel a koponya felé mutató irányban helyezkedett el 2 db kovácsoltvas nyílcsúcs. Őrzési helyük ismeretlen.

**28. sír (1936. április 20–30.)**

Férfi, 40–45 éves. Csv. h.: ?, t: ?, sm.: ?, sh.: ?, ssz.: ?

A váz hanyatt fekvő, nyújtott helyzetű volt, mindkét alkar- és kézcsontok a medencén feküdtek.

*Melléklete:*

1. Az állkapocs alatt helyezkedett el 1 db nyitott végű, kissé ovális, egyik végén elhegyesedő bronz huzalkarika. M.: 3,1×2,9 cm, hv.: 0,24 cm. MNM KFM ltsz. 51.553. (2. tábla 22)

**29. sír (1936. április 20–30.)**

Neme bizonytalan, felnőtt. Csv. h.: ?, t: ?, sm.: ?, sh.: ?, ssz.: ?

A váz hanyatt fekvő, nyújtott helyzetű volt. Megjegyzés: a sírban 3,5 cm széles koporsódeszka nyomai voltak megfigyelhetők.

*Mellékletei:*

1–3. A jobb felkarcsont alatt, hegyükkel a koponya felé mutató irányban volt 3 db kovácsoltvas nyílcsúcs. Ebből ma már csak 1 db deltoid alakú, rövid vágóélű, nyéltüskével ellátott kovácsoltvas nyílcsúcs található meg. M.: 5,6×1,8 cm. MNM KFM ltsz. 51.554. (2. tábla 23)

4. A jobb lábszárcsontok felső végének belső oldalán került elő 1 db kovácsoltvas kés, hegyével a lábfej csontjai felé. Őrzési helye ismeretlen.

**30. sír (1936. április 20–30.)**

Gyermek. Csv. h.: ?, t: ?, sm.: ?, sh.: ?, ssz.: ?

A váz hanyatt fekvő, nyújtott helyzetű volt, mindkét alkar- és kézcsontok a medencén feküdtek.

*Melléklete:* nem volt.

**31. sír (1936. április 20–30.)**

Gyermek. Csv. h.: ?, t: ?, sm.: ?, sh.: ?, ssz.: ?

A váz hanyatt fekvő, nyújtott helyzetű volt, mindkét alkar- és kézcsontok a medencén feküdtek.

<sup>157</sup> Patay 1957, 63.

*Melléklete:* nem volt.

**32. sír (1936. április 20–30.)**

Neme bizonytalan, felnőtt. Csv. h.: ?, t: ?, sm.: ?, sh.: ?, ssz.: ?

A váz hanyatt fekvő, nyújtott helyzetű volt. A koponya egyik oldalára fordulva feküdt, mindkét alkar- és kézcsontok a medencén feküdtek. A váz csontjai szorosan egymás mellett helyezkedtek el, a vállaknál mindössze 30 cm szélességben.

*Melléklete:*

1. A jobb alkarcsontok mellett helyezkedett el 1 db kovácsoltvas kés, hegyével a koponya felé mutató irányban. Őrzési helye ismeretlen.

**33. sír (1936. április 20–30.)**

Gyermek. Csv. h.: ?, t: ?, sm.: ?, sh.: ?, ssz.: ?

A váz hanyatt fekvő, nyújtott helyzetű volt, mindkét alkar- és kézcsontok a medencén feküdtek.

*Melléklete:* nem volt.

**34. sír (1936. április 20–30.)**

Neme bizonytalan, felnőtt. Csv. h.: ?, t: ?, sm.: ?, sh.: ?, ssz.: ?

„Guggoló helyzetben eltemetve”<sup>158</sup>; talán zsugorított helyzetű váz volt.

*Melléklete:* nem volt.

**35. sír (1936. április 20–30.)**

Gyermek. Csv. h.: ?, t: ?, sm.: ?, sh.: ?, ssz.: ?

A váz hanyatt fekvő, nyújtott helyzetű volt, mindkét alkar- és kézcsontok a medencén feküdtek.

*Mellékletei:*

1. A bordákon feküdt 1 db nyitott végű bronzkarika. Őrzési helye ismeretlen.
- 2–3. Az egyik kéz ujjpercei mellett volt 1 db kisebb és 1 db vastagabb bronzkarika. Őrzési helyük ismeretlen.

**36. sír (1936. április 20–30.)**

Neme bizonytalan, felnőtt. Csv. h.: ?, t: ?, sm.: ?, sh.: ?, ssz.: ?

A váz hanyatt fekvő, nyújtott helyzetű volt, mindkét alkar- és kézcsontok a medencén feküdtek.

<sup>158</sup> Patay 1957, 63.

*Melléklete:* nem volt.

**37. sír (1936. április 20–30.)**

Neme bizonytalan, felnőtt. Csv. h.: ?, t: ?, sm.: ?, sh.: ?, ssz.: ?

A váz hanyatt fekvő, nyújtott helyzetű volt, mindkét alkar- és kézcsontok a medencén feküdtek.

*Melléklete:* nem volt.

**38. sír (1936. április 20–30.)**

Neme bizonytalan, felnőtt. Csv. h.: ?, t: ?, sm.: ?, sh.: ?, ssz.: ?

A váz hanyatt fekvő, nyújtott helyzetű volt, mindkét alkar- és kézcsontok a medencén feküdtek.

*Melléklete:* nem volt.

**39. sír (1936. április 20–30.)**

Gyermek. Csv. h.: ?, t: ?, sm.: ?, sh.: ?, ssz.: ?

A váz hanyatt fekvő, nyújtott helyzetű volt, mindkét alkar- és kézcsontok a medencén feküdtek.

*Melléklete:* nem volt.

**40. sír (1936. április 20–30.)**

Neme bizonytalan, felnőtt. Csv. h.: ?, t: ?, sm.: ?, sh.: ?, ssz.: ?

A váz hanyatt fekvő, nyújtott helyzetű volt, mindkét alkar- és kézcsontok a medencén feküdtek.

*Melléklete:* nem volt.

**41. sír (1951.)**

Neme, kora bizonytalan. Csv. h.: ?, t: ?, sm.: ?, sh.: ?, ssz.: ?

*Melléklete:* nem volt.

**42–44. sír (1952–1955.)**

Nemük, koruk bizonytalan. Csv. h.: ?, t: ?, sm.: ?, sh.: ?, ssz.: ?

*Mellékletük:* nem volt.

**45. sír (1953.)**

Neme, kora bizonytalan. Csv. h.: ?, t: ?, sm.: ?, sh.: ?, ssz.: ?

*Melléklete:*

1. 1 db nyitott végű bronz huzalkarika. JLMK 58.26.1.

*Szórvány:*

1. Valószínűleg ebből a temetőből került elő 1 db pödrött végű bronz pántkarperec. M.: 6×5,6 cm, sz.: 0,8 cm. JLMK ltsz. 58.26.2. (2. tábla 24)

## ÉRTÉKELÉS

Az északnyugat–délkeleti irányú ovális dombtetőn elhelyezkedő temetőnek 45 sírjáról maradt fenn több-kevesebb adat, ez a szám azonban bizonyára még legalább egy sírral növelhető, a szórványként előkerült karperec is valószínűleg egy bolygatott vagy elpusztított, esetleg „fel nem tárt sírból származik.”<sup>159</sup> Aligha tévedünk tehát, mikor feltételezzük, hogy ez nem az egykori temető teljes sírszáma lehet.<sup>160</sup> Az eltemetettek nemi és életkori arányairól, a temetkezési szokásokról alig rendelkezünk információval, a sírgödörök valószínűleg a korszakban általános aknasírok voltak, melyekben ritkán koporsó nyomai is előbukkantak, s bizonyára valamilyen testet szorosan körbevevő anyag miatt feküdtek annak csontjai szorosan egymás mellett a 32. sírban is. A sírleírások alapján úgy tűnik, relatíve magas arányban fektették az elhunytak kezét a has környékére. A leletanyag egyszerű tárgyakkól áll, melyeket csaknem kivétel nélkül mindössze a leírásokból ismerünk, így sajnos a temető keltezésében is alig-alig nyújthatnak érdemi segítséget. A temető egy szegényesebb közösségről árulkodik, melynek tagjait valamikor a 10. században temették el, esetleg – negatív érvként a később elterjedő, de ebből a temetőből hiányzó ékszertípusok alapján – a 11. század elején.

# 11. PÜSPÖKHATVAN – TSZ-TANYA

## BEVEZETÉS

A település déli részén, a Magyarka-völgyben futó patak déli oldalán magasodó részen, az 1950-es évek közepét megelőzően pince ásásakor egy melléklet nélküli sírt találtak. 1954–55-ben pedig silógödör kiásásakor 5 sírt bolygattak meg. A helyszínre Asztalos István szállt ki, aki azonban már csak a sírok feldúlását állapíthatta meg. Az előkerült leletek az Aszódi Petőfi Múzeumba kerültek.<sup>161</sup>

<sup>159</sup> MNM R. A. ltsz. 98.Cs.II.

<sup>160</sup> Patay 1957, 60.

<sup>161</sup> MRT 11, 20/22.



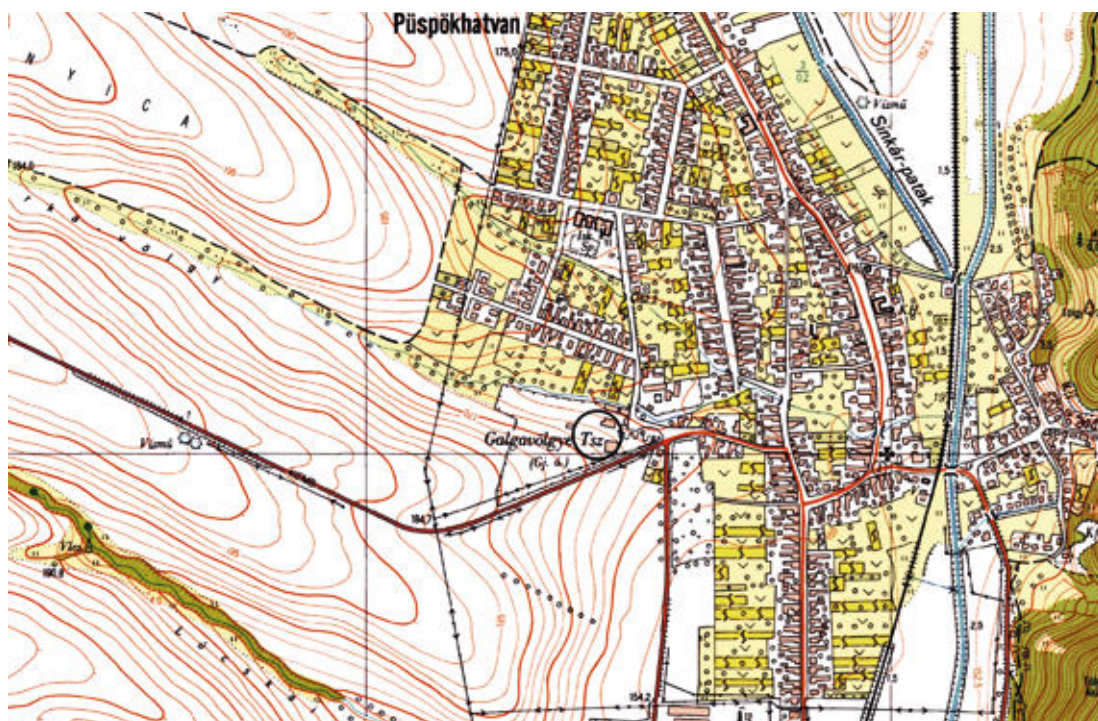

30. kép. Püspökhatvan-Tsz-tanya

## LELETLEÍRÁSOK

1. 1 db kerek átmetszetű ezüsthuzalból készült, ellapított S-végű karika. M.: 2,1×2,2 cm, hv.: 0,18 cm, Ssz.: ? (66. tábla 1)
2. 1 db kerek átmetszetű, nyitott, hegyesedő végű bronz huzalkarperec. H.: 9,3 cm, hv.: 0,42 cm. (66. tábla 2)
3. 1 db félköríves átmetszetű, aranyozott ezüst karikagyűrű. Átm.: 2,3 cm, sz.: 0,32 cm. (66. tábla 3)
4. 1 db rovátkolást utánzóan öntött, állatfejes, rosszezüst karikagyűrű. Átm.: 2,5 cm. APM ltsz. 64.602.1–605.1. (66. tábla 4)

## 12. RÁD – KIS-HEGY

### BEVEZETÉS

A településtől keletre, a Rádi-patak és a Penci-ág között kiemelkedő domb tetején egy nagyobb kiterjedésű temető sírjai kerültek elő több alkalommal, már az 1930-as évek eleje óta. 1932-ben Gerengay Pál információja alapján 9 sír került elő, melyek leletei között „szlavon” ezüstpénzek



is voltak. 1932–36 között bizonytalan számú sír semmisülhetett meg, melyek leleteiből csupán egyetlen karperec maradt meg. 1936 tavaszán Gallus Sándor végzett feltárást a területen, ennek során 22 sír előkerülését rögzítette, közöttük lovas sírok is voltak. 1953–54-ben egy pince beomlása nyomán került felszínre egy újabb lovas sír. 1956. május 19-én hasonló körülmények között került elő egy másik lovas temetkezés, melyet a felfedező részben kibontott. Az előkerült leletek egy részét Jakus Lajos, a helyi általános iskola igazgatója gyűjtötte össze, a sírnak még földben lévő részét pedig Patay Pál tárta fel május 25-én. Patay ekkor a sír környékén is végzett egy kisebb szondázó kutatást, azonban újabb sír ekkor nem került elő. Néhány hónappal később, de még ugyanebben az évben, október 19–25. között Patay 17 további temetkezést tárt fel itt. 1971-ben ismét Jakus Lajos mentette meg egy előkerült sír leletanyagát, mellyel együtt így a temetőnek legkevesebb 51 sírjával számolhatunk.<sup>162</sup> Az antropológiai anyagot Lipták Pál dolgozta fel,<sup>163</sup> a régészeti leletanyag az MNM KFM, az MNM, az MNM Mátyás Király Múzeuma, a Váci Tragor Ignác és a Jakus Lajos Kiállítóhely gyűjteményébe került, míg az antropológiai leletanyagot a Magyar Természettudományi Múzeum őrzi.<sup>164</sup>

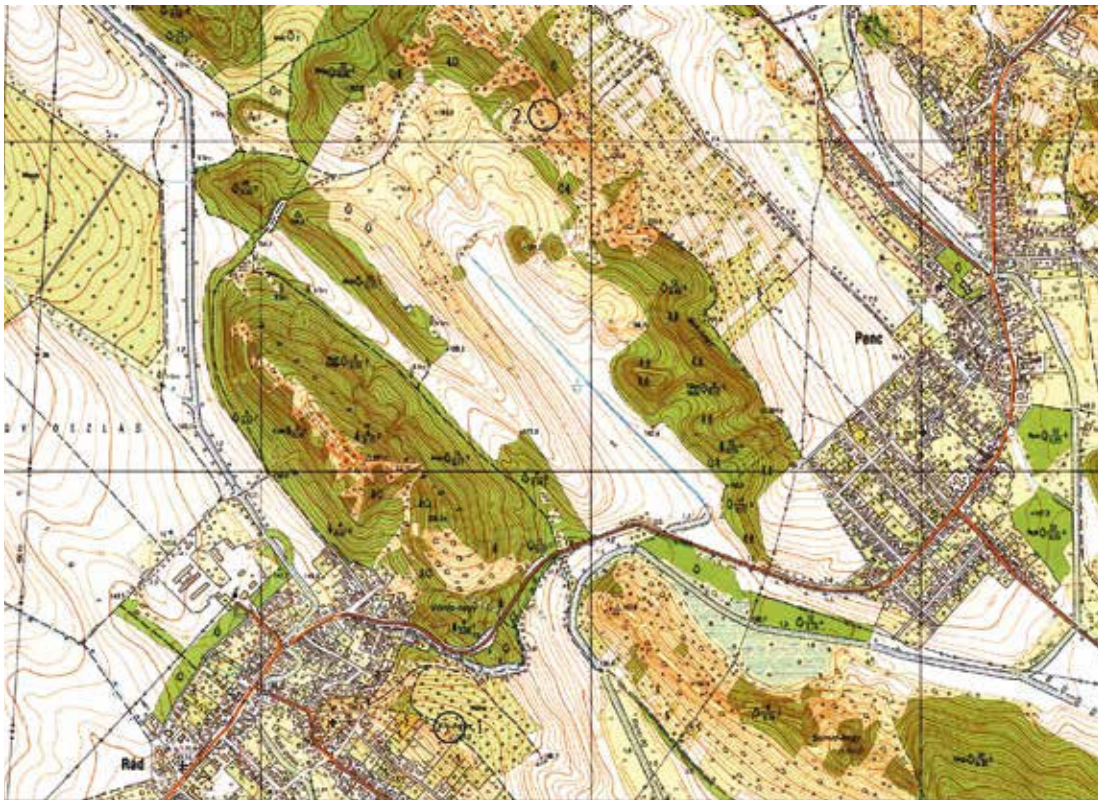

31. kép. Rád, 1: Kis-hegy, 2: Új-hegy (1:10 000)

<sup>162</sup> Horváth 2019, 127–137.

<sup>163</sup> Lipták 1953, 316–326.

<sup>164</sup> Patay 1957, 60–63.; Lipták 1953, 316.; MRT 9, 25/5.; Makra 2008, 46.

## SÍRLEÍRÁSOK

### 1–9. sír (1932.)

A sírokról nem áll rendelkezésre közelebbi információ.

#### *Mellékleteik:*

- 1 db római kori érme. Őrzési helye ismeretlen.
- 1 db „szlavon” ezüstérme. Őrzési helye ismeretlen.
- 1 db kerek átmetszetű huzalból készült S-végű karika. M.: 1,4×1,3 cm, hv.: 0,19 cm. TIM ltsz. 52.5.40. Őrzési helye ismeretlen.
- 1 db kerek átmetszetű huzalból készült, legalább kétszeres S-végű karika. M.: 2,4×1,9 cm, hv.: 0,15 cm. TIM ltsz. 52.5.41. Őrzési helye ismeretlen.
- 1 db rosszezüstből csavarást utánzóan öntött, zárt, KOVÁCS 1994 3b típusú állatfejes karperec. M.: 8,1×7,7 cm, v.: 0,6 cm. TIM ltsz. 52.5.39. (2. tábla 25)

### 10. sír (1936. május 4–7.)

Gyermek. Csv. h.: ?, t.: ?, sm.: ?, sh.: ?, ssz.: ?

A váz valószínűleg hanyatt fekvő, nyújtott helyzetű volt, lábának csontjai térben behajlított helyzetben voltak.

#### *Melléklete:*

1. Az egyik felkarcsont felső részének belső oldala és a bordák között helyezkedett el 1 db tojás.

### 11. sír (1936. május 4–7.)

Férfi, 35–40 éves. Csv. h.: ?, t.: ?, sm.: ?, sh.: ?, ssz.: ?

A váz hanyatt fekvő, nyújtott helyzetű volt, a lábfejek csontjai egymásra fektetett helyzetben voltak.

#### *Mellékletei:*

- 1–2. A koponya környékén – talán annak két oldalán – helyezkedett el 2 db kerek átmetszetű ezüsthuzalból készült, nyitott végű karika. M.: 1,3×1,1, ill. 1,4×1,3 cm, hv.: 0,14, ill. 0,14 cm. MNM KFM ltsz. 51.555.1–2. (2. tábla 26–27)
- 1 db félhold alakú, felső oldalán átlukasztott, bronzlemezéből készült tárgy. M.: 7,5×3,4 cm. MNM R. T. ltsz. n. (2. tábla 28)
- 1 db kettőbe hajlított bronzlemezéből készült, átfúrt, szegecsekkel ellátott szíjszorító csatlomez. M.: 3,8×2,7 cm. MNM R. T. ltsz. n. (2. tábla 29)
- A váz bal oldala mellett íjborító csontlemezek helyezkedtek el, ezek sírban mért hossza alapján a fegyver 160 cm hosszú lehetett. MNM KFM ltsz. 51.555.3. Elvesztek.
- Az íjcsontok mellett megfigyelhetők voltak a tegez fémvasalásai. H.: 22,8, ill. 21,6 cm. MNM R. T. ltsz. n. (67. tábla 1)

- 7-? A tegezvasalások között bizonytalan számú kovácsoltvas nyílcsúcs feküdt. Őrzési helyük ismeretlen.
9. A sírból került elő 1 db kovakő. Őrzési helye ismeretlen.
10. A jobb comb- és lábszárcsontok érintkezési helyének külső oldalán feküdt 1 db kovácsoltvas hevedercsat. Töredékes. KFM ltsz. 51.555.4.
11. A lábfejek csontjai között volt 1 db kovácsoltvas zabla. Őrzési helye ismeretlen.
- 12-13. „Az egymásra fektetett lábfejek”<sup>165</sup> felett volt 2 db kovácsoltvas kengyel. Őrzési helyük ismeretlen.

**12. sír (1936. május 4-7.)**

Gyermek. Csv. h.: ?, t: ?, sm.: ?, sh.: ?, ssz.: ?

*Mellékletei:*

- 1-2. 2 db kerek átmetszetű, nyitott végű ezüst huzalkarika. M.: 1,4×1,3 cm, hv.: 0,2 cm. 1 db elveszett. MNM KFM ltsz. 51.556. (67. tábla 2)

**13. sír (1936. május 4-7.)**

Férfi, 35-40 éves. Csv. h.: ?, t: ?, sm.: ?, sh.: ?, ssz.: ?

A váz valószínűleg hanyatt fekvő, nyújtott helyzetű volt. Az egyik láb csontjainak középrészénél helyezkedett el a ló koponyája, míg a lábszárak csontjai a váz lábcsontjainak végénél voltak.

*Mellékletei:*

1. A váz bal oldalánál megfigyelhetők voltak a tegez fémvasalásai. H.: 3,8, ill. 2,8 cm. MNM KFM ltsz. 51.557.1. (67. tábla 3)
- 2-7. A tegezvasalások között volt 6 db kovácsoltvas nyílcsúcs, melyek közül azonban ma már csak 1 db bizonytalan típusú található meg. H.: 3,1 cm. MNM KFM ltsz. 51.557.2. (67. tábla 4)
- 9-12. A tegezvasalások mellett ijmarkolat- és íjvégborító csontlemezek feküdtek, ezek helyzete alapján az íj 120 cm hosszú lehetett. A markolatlemez m.: 13,1×2,2 cm, az íjvégcsontról m.: 18,2×1,8 cm. MNM KFM ltsz. 51.557.3. (67. tábla 5)
13. A medencénél volt 1 db kis „bronzcsengő és kis bronz csüngő fele”.<sup>166</sup> Őrzési helyük ismeretlen.
- 14-15. A lólábszárcsontok között feküdt 2 db kovácsoltvas kengyel. Őrzési helyük ismeretlen.
16. Ugyanott helyezkedett el 1 db kovácsoltvas zabla. Őrzési helye ismeretlen.

**14. sír (1936. május 4-7.)**

Gyermek. Csv. h.: ?, t.: ?, sm.: ?, sh.: ?, ssz.: ?

<sup>165</sup> Patay 1957, 60.

<sup>166</sup> Patay 1957, 61.

*Mellékletei:*

1-? A nyakcsigolyák környékén „pasztagyöngyök”<sup>167</sup> feküdtek. Őrzési helyük ismeretlen.

**15. sír (1936. május 4-7.)**

Nő, 25-30 éves. Csv. h.: ?, t.: ?, sm.: ?, sh.: ?, ssz.: ?

*Melléklete:* nem volt.

**16. sír (1936. május 4-7.)**

Férfi, 25-30 éves. Csv. h.: ?, t.: ?, sm.: ?, sh.: ?, ssz.: ?

*Melléklete:* nem volt.

**17. sír (1936. május 4-7.)**

Férfi, 40-50 éves. Csv. h.: ?, t.: ?, sm.: ?, sh.: ?, ssz.: ?

*Melléklete:* nem volt.

**18. sír (1936. május 4-7.)**

Nő, 30-35 éves. Csv. h.: ?, t.: ?, sm.: ?, sh.: ?, ssz.: ?

*Melléklete:* nem volt.

**19. sír (1936. május 4-7.)**

Férfi, 25-30 éves. Csv. h.: ?, t.: ?, sm.: ?, sh.: ?, ssz.: ?.

Megjegyzés: a koponyán 5,6×3,6 cm-es tényleges trepanáció volt megfigyelhető.

*Melléklete:* nem volt.

**20. sír (1936. május 4-7.)**

Neme, kora bizonytalan. Csv. h.: ?, t.: ?, sm.: ?, sh.: ?, ssz.: ?

A váz hanyatt fekvő, nyújtott helyzetű volt.

*Melléklete:* nem volt.

**21. sír (1936. május 4-7.)**

Gyermek. Csv. h.: ?, t.: ?, sm.: ?, sh.: ?, ssz.: ?

<sup>167</sup> Patay 1957, 61.

*Melléklete:* nem volt.

**22. sír (1936. május 4–7.)**

Férfi. Csv. h.: ?, t.: ?, sm.: ?, sh.: ?, ssz.: ?.

*Mellékletei:*

1. A nyakcsigolyáknál volt 1 db kis „bronz gomb”.<sup>168</sup> Őrzési helye ismeretlen.
2. A váz bal oldalán megfigyelhetők voltak a tegez vasmerevítői és csont lemezborításai. A megtalálható, csontból készült darabok között 4 db egyenes, pontkörmintákkal díszített csontlemez, melyek közül 3 db keskenyebb, míg a negyedik szélesebb, hátoldalán irdalt. M.: 9,3×0,6, 3,7×0,6, 6,7×0,7, 7,3×1,4 cm, 1 db szélesebb, díszítetlen, hátoldalán irdalt, két ponton átfúrt, ezek közül az egyikben korrodálódott vasszegecs található, m.: 8,7×2,7 cm. A fémvasalások közül a legnagyobb h.: 9,8 cm. MNM R. T. ltsz. n. (67. tábla 6)
- 3–? A tegezvasalások között bizonytalan számú kovácsoltvas nyílcsúcs helyezkedett el. Őrzési helyük ismeretlen.
- 5–6. A lábak csontjainál volt 2 db trapéz alakú, kovácsoltvas kengyel. Száraik szögletes átmetszetűek, melyekhez összeszűkülő nyakkal kapcsolódik a legyező alakúan kiszélesedő, téglalap alakban áttört fül. Talpalójuk ívelt, három bordával erősítve. Az egyik kengyel füle hiányos. M.: 15,7×11 cm, ill. 14×10,6 cm. KFM ltsz. 51.558.1–2. (68. tábla 1–2)
7. Ugyanott helyezkedett el 1 db kovácsoltvas zabla. Őrzési helye ismeretlen.
8. Az egyik boka magasságában volt 1 db téglalap alakú, kovácsoltvas hevedercsat. M.: 4,4×2,1 cm. MNM R. T. ltsz. n. (68. tábla 3)

**23. sír (1936. május 4–7.)**

Gyermek. Csv. h.: ?, t.: ?, sm.: ?, sh.: ?, ssz.: ?

A váz hanyatt fekvő, nyújtott helyzetű volt, a lábak csontjai térdben meghajlított helyzetben feküdtek.

*Mellékletei:*

1. Valószínűleg a koponya környékén volt 1 db bronz „fülbevaló”.<sup>169</sup> Őrzési helye ismeretlen.
2. A nyakcsigolyákon körben helyezkedett el 1 db vékony, kerek átmetszetű, háromrét hajlított bronzhuzalból csavart, hurkos-kampós végű nyakperec. Hurkos vége hiányzik. M.: 13,5×13,4 cm, hv.: 0,32 cm. MNM KFM ltsz. 51.559. (69. tábla 1)
- 3–10. Ugyanott helyezkedett el 2 db gyöngy és 6 db „ólomcsüngő”.<sup>170</sup> Őrzési helyük ismeretlen.

<sup>168</sup> Patay 1957, 61.

<sup>169</sup> Patay 1957, 61.

<sup>170</sup> Patay 1957, 61.

**24. sír (1936. május 4–7.)**

Gyermek. Csv. h.: ?, t.: ?, sm.: ?, sh.: ?, ssz.: ?

*Melléklete:* nem volt.

**25. sír (1936. május 4–7.)**

Nő, 40 év körüli. Csv. h.: ?, t.: ?, sm.: ?, sh.: ?, ssz.: ?

A váz hanyatt fekvő, nyújtott helyzetű volt. A koponya egyik oldalára billent, „alsó karja behajlítva”<sup>171</sup> feküdt.

*Mellékletei:*

1–2. Valószínűleg a koponya környékén helyezkedett el 2 db „nagy ezüst fülbevaló”.<sup>172</sup> Őrzési helyük ismeretlen.

**26. sír (1936. május 4–7.)**

Gyermek. Csv. h.: ?, t.: ?, sm.: ?, sh.: ?, ssz.: ?

*Melléklete:* nem volt.

**27. sír (1936. május 4–7.)**

Neme, kora bizonytalan. Csv. h.: ?, t.: ?, sm.: ?, sh.: ?, ssz.: ?

*Mellékletei:*

1. A felső bordákon feküdt 1 db nyitott végű bronz huzalkarika. Őrzési helye ismeretlen.  
2–? A nyakcsigolyák környékén üvegyöngyök voltak. Őrzési helyük ismeretlen.

**28. sír (1936. május 4–7.)**

Nő, 30–35 éves. Csv. h.: ?, t.: ?, sm.: ?, sh.: ?, ssz.: ?

A váz hanyatt fekvő, nyújtott helyzetű volt. A koponya egyik oldalára billent, a lábak csontjai térdben behajlított helyzetben feküdtek.

*Mellékletei:*

1. A nyakcsigolyákon körben helyezkedett el 1 db vékony, kerek átmetszetű, háromrét hajlított bronzhuzalból csavart, hurkos-kampós végű nyakperec. M.: 15,2×14,7 cm, hv.: 0,38 cm. KFM ltsz. 51.560.1. (70. tábla 1)  
2. A jobb oldali felső bordákon feküdt 1 db „bronzkarika”.<sup>173</sup> Őrzési helye ismeretlen.

<sup>171</sup> Patay 1957, 61.

<sup>172</sup> Patay 1957, 61.

<sup>173</sup> Patay 1957, 61.

3–4. Mindkét alkar csontjain volt 1-1 db kerek átmetszetű, nyitott, hegyesedő végű bronz huzalkarperec. M.: 6×5,7 cm, hv.: 0,3 cm. Az egyik elveszett. KFM ltsz. 51.560.2.<sup>174</sup> (70. tábla 2)  
 5–? A nyakcsigolyák környékén „üveg- és pasztagyöngyökből, ólom érmékből, valamint bronzcsüngőkből”<sup>175</sup> álló „füzér”<sup>176</sup> volt. Őrzési helyük ismeretlen.

**29. sír (1936. május 4–7.)**

Férfi. Csv. h.: ?, t.: ?, sm.: ?, sh.: ?, ssz.: ?

A váz hanyatt fekvő, nyújtott helyzetű volt, a koponya egyik oldalára billent.

*Mellékletei:*

1. A bordákon, hegyével a koponya irányába mutató helyzetben feküdt 1 db deltoid alakú, rövid vágóélű, kovácsoltvas nyílcsúcs. H.: 6,4 cm. MNM KFM ltsz. 51.561.1. Őrzési helye ismeretlen.
- 2–3. A lábak csontjainál, hegyükkel a lábfejek irányába mutató helyzetben feküdt 2 db kovácsoltvas nyílcsúcs. Sajnos csak az egyik maradt meg, az deltoid alakú, nyéltüskével ellátott típus. M.: 6,5×1 cm. MNM KFM ltsz. 51.561.2.<sup>177</sup> (71. tábla 1)
4. A láb alsó részének csontjai mellett feküdt 1 db „U” alakú vaspánt, mely talán tegez vasalása volt. M.: 4,2×1,2 cm. KFM ltsz. 51.561.3. (71. tábla 2)

**30. sír (1936. május 4–7.)**

Nő, 30–35 éves. Csv. h.: ?, t.: ?, sm.: ?, sh.: ?, ssz.: ?

A váz hanyatt fekvő, nyújtott helyzetű volt.

*Melléklete:* nem volt.

**31. sír (1936. május 4–7.)**

Gyermek. Csv. h.: ?, t.: ?, sm.: ?, sh.: ?, ssz.: ?

A váz hanyatt fekvő, nyújtott helyzetű volt, a lábak csontjai térdben behajlított helyzetben voltak.

*Melléklete:* nem volt.

**32. sír (1954.)**

Neme, kora bizonytalan. Csv. h.: ?, t.: ?, sm.: ?, sh.: ?, ssz.: ?.

<sup>174</sup> Patay 1957, 61, XI. T/24.

<sup>175</sup> Patay 1957, 61.

<sup>176</sup> Patay 1957, 61.

<sup>177</sup> Patay 1957, 61, XI. T/21.

*Mellékletei:*

1. 1 db tört szájasú, kissé aszimmetrikus kovácsoltvas csikózabla. A szögletes átmetszetű szájasak végeit visszahajtották, az így létrejött lyukba csatlakoznak a zabla lapos karikái. A szájasak h.: 7,2, ill. 7 cm, a karika átm.: 5,6 cm. JLKM ltsz. 58.25.3.5. (71. tábla 3)
2. 1 db valószínűleg legyező alakú, kovácsoltvas kengyel. Szárai laposak, talpalója ívelt. Hiányos M.: 16 cm. JLKM ltsz. 58.25.3.6. (71. tábla 4)
3. 1 db körte alakú, kovácsoltvas kengyel. Lapos száraihoz külön nyak nélkül kapcsolódik a kengyel trapéz alakú, áttört füle. Talpalója ívelt. M.: 13,4×9,8 cm. JLKM ltsz. 58.25.3.7. (71. tábla 5)<sup>178</sup>

**33. sír (1956. május 19–25.)**

Férfi (?). Csv. h.: ?, t.: kb. ÉNy–DK, sm.: kb. 25–30 cm, sh.: ?, ssz.: ?

A váz hanyatt fekvő, nyújtott helyzetű volt. Bolygatott: a sírnak csak az egyik sarka volt megfigyelhető, itt in situ helyzetben volt a valószínűleg É–D-i tájolású lókoponya, mely orr-részeivel északi irányban feküdt.

*Mellékletei:*

- 1–3. 3 db kovácsoltvas nyílcsúcs. Őrzési helyük ismeretlen.
4. 1 db valószínűleg íjborító csontlemez. Őrzési helye ismeretlen.
5. A ló fogai előtt volt 1 db kovácsoltvas csikózabla, karikái azonban nem voltak rajta. Őrzési helye ismeretlen.
6. 1 db kovácsoltvas kengyel. Őrzési helye ismeretlen.

**34. sír (1956. október 19.)**

Gyermek. Csv. h.: 70 cm, t.: ÉNy–DK (321–141°), sm.: 35 cm, sh.: kb. 92 cm, ssz.: 28 cm.

A váz hanyatt fekvő, nyújtott helyzetű volt. Bolygatott: a koponya, a bordák és egy lábszárcsont töredéke maradt csak in situ helyzetben, váz többi csontját a szántás mozdította ki, illetve semmisítette meg.

*Mellékletei:*

1. A váz jobb oldalán volt 1 db Jovianus (363–364) egy ponton átlukasztott bronzérme. Őrzési helye ismeretlen.
- 2–5. A nyakcsigolyák környékén feküdt egy kb. 10 cm átmérőjű nyaklánc, mely az alábbi elemekből állt:
  2. 1 db vaslánc. A szemek átm.: 1,1–1,2 cm. VTIM ltsz. 84.18.1.-27.1. (72. tábla 1)
  - 3–5. 3 db üvegyöngy, melyek az alábbi típusokba sorolhatók.

<sup>178</sup> A JLKM ltsz. 58.25.4. számon egy deformálódott bronzkarika szerepel, melyről azonban sem adattári, sem irodalmi említés nincs (MRT 9, 25/5).



3. 1 db sárgásbarna színű, henger alakú opak üvegyöngy. M.: 1,5×1 cm. VTIM ltsz. 84.18.1. (72. tábla 2)
4. 1 db fehéres színű, gömb alakú, kereszteződő berakott hullámvonallal díszített opak üvegyöngy. M.: 1×0,5 cm. VTIM ltsz. 84.18.1. (72. tábla 3)
5. 1 db fehéres színű opak üvegyöngy.<sup>179</sup> VTIM ltsz. 84.18.1. Őrzési helye ismeretlen.

### 35. sír (1956. október 19.)

Gyermek. Csv. h.: kb. 80–85 cm, t.: ÉNy–DK (297–111°), sm.: 50 cm, sh.: ?, ssz.: ?

A váz hanyatt fekvő, nyújtott, kissé jobb oldalán fekvő helyzetű volt. Bolygatott: újkori beásás mozdította el a váz bal lábának csontjait és a bal alkar- és kézcsontokat.

#### *Mellékletei:*

1. A nyakcsigolyák környékén, az állkapocs bal sarkánál feküdt 1 db lapított gömb alakú, füles, alsó részén kereszt alakú bevágással ellátott vascsőrgő. M.: 2,8×2,2 cm. VTIM ltsz. 84.24.2. (72. tábla 4)
2. A csőrgő mellett volt 1 db átfúrt kauri. Őrzési helye ismeretlen.
3. A kauri mellett, az állkapocs bal ága előtt volt 1 db sötét színű, lapított gömb alakú, fehéres szemekkel ellátott opak üvegyöngy, melynek nyílásán vékony vashuzal volt átfűzve, valószínűleg egykori vas nyakperec maradványa. M.: 1,2×0,8 cm. VTIM ltsz. 84.19.2. (72. tábla 5)
4. A koponya bal oldala mellett volt 1 db kisebb méretű, kerek átmetszetű bronz huzalkarika. M.: 1,2×0,8 cm, hv.: 0,1 cm. VTIM ltsz. 84.19.5. (72. tábla 6)
5. A nyakcsigolyák alatt volt 1 db kék színű, levágott sarkú, négyszögletes hasáb alakú, minden oldalán egy-egy 8-as alakú, bemélyedő mintával díszített üvegyöngy. M.: 1,2×1 cm. VTIM ltsz. 84.19.4. (72. tábla 7)
6. A koponya bal oldalánál volt 1 db kisebb méretű, egymásra hajló végű bronz pántkarika. Átm.: 1 cm, sz.: 0,5 cm. VTIM ltsz. 84.19.3. (72. tábla 8)

### 36. sír (1956. október 22.)

Neme bizonytalan, fiatal személy. Csv. h.: kb. 130 cm (a nyakcsigolyák végéig), t.: ÉNy–DK (318–138°), sm.: 35 cm, sh.: ?, ssz.: ?

A váz hanyatt fekvő, nyújtott helyzetű. A bal alkarcsontok csaknem teljesen a felkarcsontra visszahajlított helyzetben voltak, a kézcsontok a kulcscsonton helyezkedtek el, míg a jobb alkarcsontok a felkarcsontra csaknem merőleges helyzetben feküdtek. A bal láb csontjai térdben kissé kifelé hajlított helyzetben voltak. Bolygatott: újkori beásás semmisítette meg a koponyát, melynek csak alsó állkapcsa maradt a helyén. Megjegyzés: nem zárható ki, hogy a bal térd patológiásan torzult volt.

<sup>179</sup> Patay 1957, 61, XIV. T/3–5.

*Mellékletei:*

1. A nyakcsigolyák körül helyezkedett el 1 db vékony, kerek átmetszetű bronzhuzalból készült, hurkos-kampós záródású nyakperec. M.: 15×14,5 cm, hv.: 0,42 cm. VTIM ltsz. 84.20.1. (73. tábla 1)
2. A jobb alkarcsontok felső részén helyezkedett el 1 db kerek átmetszetű, nyitott, hegyesedő végű bronz huzalkarperec. M.: 8×7,6 cm, hv.: 0,6 cm. Őrzési helye ismeretlen.
3. A jobb kéz egyik ujjpercén volt 1 db hárombordás, rosszezüst pántgyűrű. Átm.: 2 cm, sz.: 0,6 cm. Őrzési helye ismeretlen.

**37. sír (1956. október 19.)**

Gyermek. Csv. h.: kb. 63 cm, t.: ÉNy-DK (319–139°), sm.: 25 cm, sh.: ?, ssz.: ?

A váz hanyatt fekvő, nyújtott helyzetű volt. Bolygatott: a váz csontjai rendszertelenül feküdtek.

*Melléklete:* nem volt.

**38. sír (1956. október 19.)**

Gyermek. Csv. h.: kb. 80–85 cm, t.: ÉNy-DK (298–118°), sm.: 40 cm, sh.: ?, ssz.: ?

A váz hanyatt fekvő, nyújtott helyzetű volt. Bolygatott: talajművelés nyomán a koponya teteje, a medence és a lábak csontjai is hiányoztak.

*Melléklete:*

1. A koponya mögött volt 1 db átfúrt állatcsonttöredék. Őrzési helye ismeretlen.

**39. sír (1956. október 19.)**

Gyermek. Csv. h.: kb. 80–85 cm, t.: ÉNy-DK (318–138°), sm.: 25 cm, sh.: ?, ssz.: ?

A váz hanyatt fekvő, nyújtott helyzetű volt. Bolygatott: a szántás a koponya felső részét megsemmisítette, továbbá bolygatta a karok és a lábak csontjait is, melyek így rendszertelenül feküdtek.

*Melléklete:* nem volt.

**40. sír (1956. október 20.)**

Gyermek. Csv. h.: 118 cm (a nyakcsigolyáig), t.: ÉNy-DK (312–132°), sm.: 40 cm, sh.: ?, ssz.: ?

A váz hanyatt fekvő, nyújtott helyzetű volt. Bolygatott: a talajművelés a váz csontjait csaknem teljesen feldúlta, illetve megsemmisítette. A medence lényegesen mélyebben feküdt, mint a felsőtest csontjai.

*Melléklete:*

1. A jobb kéz patinás ujjpercei között volt 1 db KESZI 1999, D2 típusú bronzgyűrű, pajzs alakúan kiszélesedő fején hatágú csillag alakú mintával díszítve, melynek háttérét kerek pontok töltik ki. Átm.: 2 cm. Elveszett. (73. tábla 2)

**41. sír (1956. október 22.)**

Neme bizonytalan, felnőtt. Csv. h.: ?, t.: ?, sm.: 35 cm, sh.: ?, ssz.: ?

A váz hanyatt fekvő, nyújtott helyzetű volt. Bolygatott: újkori beásás mozdította el a váz csontjainak nagy részét, melyek közül in situ helyzetben csak a bal kar, a bal láb és a jobb lábszár csontjai maradtak.

*Mellékletei:*

1. A kimozdult koponya alatt feküdt 1 db kerek átmetszetű, bronzból öntött karika. Átm.: 2,9 cm, v.: 0,3 cm. Őrzési helye ismeretlen.
2. Másodlagos helyzetben került elő 1 db csavarást utánzóan öntött, zárt, ezüstözött, KOVÁCS 1994 3b típusú állatfejes bronz karperec. Átm.: 8,1×7,6 cm, v.: 0,6 cm. VTIM ltsz. 52.5.39. (72. tábla 10)
3. Másodlagos helyzetben került elő 1 db egykor foglalattal, annak két oldalánál 3-3 granulált gömbszellettel ellátott, karikáján hárombordás, rosszezüst pántgyűrű. Átm.: 2 cm, sz.: 0,4 cm. VTIM ltsz. 84.21.2. (72. tábla 9)

**42. sír (1956. október 23.)**

Neme bizonytalan, felnőtt. Csv. h.: 152 cm, t.: ÉNy-DK (319–139°), sm.: 50 cm, sh.: ?, ssz.: ?

A váz hanyatt fekvő, nyújtott helyzetű volt. A koponya balra fordult, a bal alkarcsontok a felkarcsontra csaknem merőleges helyzetben, az alsó csigolyákon feküdtek, az ujjpercek pedig a jobb felkarcsont végén voltak.

*Mellékletei:*

- 1–2. Az állkapocs és a jobb kulcscsont között, valamint a szegycsont alatt feküdt 1-1 db gomba alakú rosszezüst füles gomb, utóbbi feje rovátkolást utánzóan öntött díszítésű. H.: 1,1, ill. 1,2 cm. VTIM ltsz. 84.22.1–2. (73. tábla 3–4)

**43. sír (1956. október 22.)**

Gyermek. Csv. h.: max. 70 cm, t.: ÉNy-DK (322–142°), sm.: 40 cm, sh.: ?, ssz.: ?

A váz hanyatt fekvő, nyújtott helyzetű volt.

*Melléklete:* nem volt.

**44. sír (12. sír, 1956. október 23.)**

Gyermek. Csv. h.: kb. 95 cm, t.: ÉNy-DK (312–132°), sm.: 50 cm, sh.: ?, ssz.: ?

A váz hanyatt fekvő, nyújtott helyzetű volt. A koponya a bal oldalán feküdt, a karok csontjai könyökben enyhén behajlított helyzetben voltak.

*Mellékletei:*

1. A jobb oldali mandibulánál volt 1 db rosszezüst huzalkarika, ráhúzott kisebb méretű karikával. M.: 2×1,8 cm, hv.: 0,1 cm. VTIM ltsz. 84.23.1. (73. tábla 5)
2. A bal oldali mandibulánál feküdt 1 db ovális rosszezüst huzalkarika, ráhúzott kisebb méretű karikával. M.: 1,9×1,5, hv.: 0,1 cm. VTIM ltsz. 84.23.1. (73. tábla 6)

**45. sír (1956. október 23.)**

Gyermek. Csv. h.: 92 cm, t.: ÉNy–DK (312–132°), sm.: 65 cm, sh.: ?, ssz.: ?

A váz hanyatt fekvő, nyújtott helyzetű volt.

*Melléklete:* nem volt.

**46. sír (1956. október 23.)**

Gyermek. Csv. h.: kb. 83 cm, t.: ÉNy–DK (316–136°), sm.: 35 cm, sh.: ?, ssz.: ?

A váz hanyatt fekvő, nyújtott helyzetű volt. Bolygatott: a bal alkar- és kézcsontok hiányoztak. A sírgödör középső része mélyebb volt, ezért a váz csontjai közül a medence is mélyebben helyezkedett el.

*Melléklete:* nem volt.

**47. sír (1956. október 23.)**

Gyermek. Csv. h.: kb. 67 cm, t.: ÉNy–DK (317–137°), sm.: 45 cm, sh.: ?, ssz.: ?

A váz hanyatt fekvő, nyújtott helyzetű volt, a koponya jobbra fordult.

*Mellékletei:*

1. A koponya jobb oldalánál, a sziklacsont mellett került elő 1 db kerek átmetszetű ezüsthuzalból készült, kissé ovális, nyitott végű huzalkarika. Egyik vége egyenes, másik hegyesedő. Átm.: 1,7×1,6 cm, hv.: 0,15 cm. VTIM ltsz. 84.24.1. (74. tábla 1)
2. A nyakcsigolyákon feküdt II. (Kopasz) Károly (840–875) átlukasztott blois-i dénára. VTIM ltsz. 84.24.2.
- 3–14. A nyakcsigolyákon és a bal oldali felső bordán helyezkedett el – részben egymást követő sorban – 12 db lapított gömb alakú, fekete és barnásfekete színű opak üvegyöngy, melyek közül legalább 6 db fehér színű, kereszteződő hullámvonalas díszítésű. Ma már csak 11 db található meg. Átm.: 0,6–0,8 cm. VTIM ltsz. 84.24.3. (74. tábla 2–12)
15. A gerinccsigolyákkal párhuzamosan, részben a csigolyák és a bal kulcscsont alatt feküdt 1 db végei irányába kiszélesedő vascsipesz. M.: 8,3×2,2 cm. VTIM ltsz. 84.27.4. (74. tábla 15)
16. A jobb alkarcsontok alsó részén helyezkedett el 1 db kerek átmetszetű, nyitott, összenyomott végű vas karperec. M.: 4,5×3,8 cm. VTIM 84.24.4. (74. tábla 14)
17. A bal alkarcsontok felső részén volt 1 db hasonló vas karperec. H.: 2,4 cm. VTIM 84.24.6. (74. tábla 13)

18. A jobb alkarcsontok alsó végénél, azok belső oldalán tojáshéjdarabok voltak megfigyelhetők. VTIM 84.24.5.

**48. sír (1956. október 23.)**

Gyermek. Csv. h.: kb. 95 cm, t.: ÉNy-DK (310–130°), sm.: 20 cm, sh.: ?, ssz.: ?

A váz hanyatt fekvő, nyújtott helyzetű volt.

*Melléklete:* nem volt.

**49. sír (1956. október 24.)**

Neme bizonytalan, fiatal személy. Csv. h.: 151 cm, t.: ÉNy-DK (319–139°), sm.: 45 cm, sh.: ?, ssz.: ?

A váz hanyatt fekvő, nyújtott helyzetű volt. A jobb alkar- és kézcsontok a medencén, míg a bal alkar a felkarcsontra csaknem merőleges helyzetben az alsó csigolyákon feküdt.

*Mellékletei:*

1. A koponya jobb oldalán feküdt 1 db kerek átmetszetű ezüsthuzalból készült, kissé ovális, nyitott végű karika. Átm.: 2×1,9 cm, hv.: 0,1 cm. VTIM ltsz. 84.25.4. (69. tábla 2)
2. A nyakcsigolyákon körben helyezkedett el 1 db vékony, kerek átmetszetű, háromrét hajlított bronzhuzalból csavart, hurkos-kampós végű nyakperc. Átm.: kb. 16 cm, hv.: 0,4 cm.<sup>180</sup> VTIM 84.25.1. Őrzési helye ismeretlen.
3. A jobb alkarcsontok felső végénél volt megfigyelhető 1 db kerek átmetszetű, nyitott, hegyesedő végű bronz huzalkarperc. M.: 6,7×6,7 cm, hv.: 0,5 cm. VTIM ltsz. 84.18.1.–27.1. Őrzési helye ismeretlen.
4. A jobb kéz egyik ujjpercén volt 1 db félköríves átmetszetű, nyitott végű, ezüstözött bronz pántgyűrű. M.: 2×1,9 cm, sz.: 0,25 cm. VTIM ltsz. 84.25.5. (69. tábla 3)
5. A bal kéz egyik ujjpercén volt 1 db félköríves átmetszetű, nyitott, egymásra hajló végű bronz pántgyűrű. Átm.: 2 cm, sz.: 0,3 cm. VTIM ltsz. 84.25.3. (69. tábla 4)

**50. sír (1956. október 24.)**

Neme bizonytalan, fiatal személy. Csv. h.: 145 cm, t.: ÉNy-DK (310–130°), sm.: 55 cm, sh.: ?, ssz.: ?

A váz hanyatt fekvő, nyújtott helyzetű volt, mindkét alkarcsont végei és a kézcsontok a medencén feküdtek.

*Melléklete:* nem volt.

<sup>180</sup> Patay 1957, 62, XIV. T/35.

**51. sír (1971.)**

Neme, kora bizonytalan. Csv. h.: ?, t.: ?, sm.: ?, sh.: ?, ssz.: ?

*Mellékletei:*

1. 1 db három bronzgömbbel díszített csüngőjű fülbevaló. Őrzési helye ismeretlen.
2. 1 db ólomcsüngő. Őrzési helye ismeretlen.
- 3-? Sima, nyitott végű huzalkarikák. Őrzési helyük ismeretlen.
- ?-? Fehér, barna és szürke színű üvegyöngyök. Őrzési helyük ismeretlen.
- ?-? Vas láncszemek. Őrzési helyük ismeretlen.
- ? db bronzcsövecske. Őrzési helyük ismeretlen.

*Szórvány:*

- 1-2. A 11. vagy a 13. sírhoz tartozhat 2 db trapéz alakú kovácsoltvas kengyel. Száraik laposak, melyekhez összeszűkülő nyakkal csatlakozik az alsó részén legyezőszerűen kiszélesedő, felső részén ívelt, a kengyelszj számára téglalap alakban áttört fül. Talpalójuk ívelt. M.: 14,8×11,5, ill. 13,5×11,5 cm KFM ltsz. 51.562-563. (74. tábla 17-18)
3. 1 db íves átmetszetű, fenyőmintát utánzó, poncolt díszítésű, nyitott, egymásra hajló végű rosszezüst pántgyűrű. Átm.: 2,1 cm, sz.: 0,6 cm. VTIM ltsz. 84.27.1. (70. tábla 3)
4. 1 db nyitott, összenyomott végű rosszezüst pántgyűrű. M.: 2×1,9 cm, sz.: 0,5 cm. VTIM ltsz. 84.27.1. (70. tábla 4)
5. A 2. vagy a 3. sírból kerülhetett elő 1 db fenőkő. M.: 4,1×2,3 cm. VTIM ltsz. 84.26.1. (74. tábla 16)

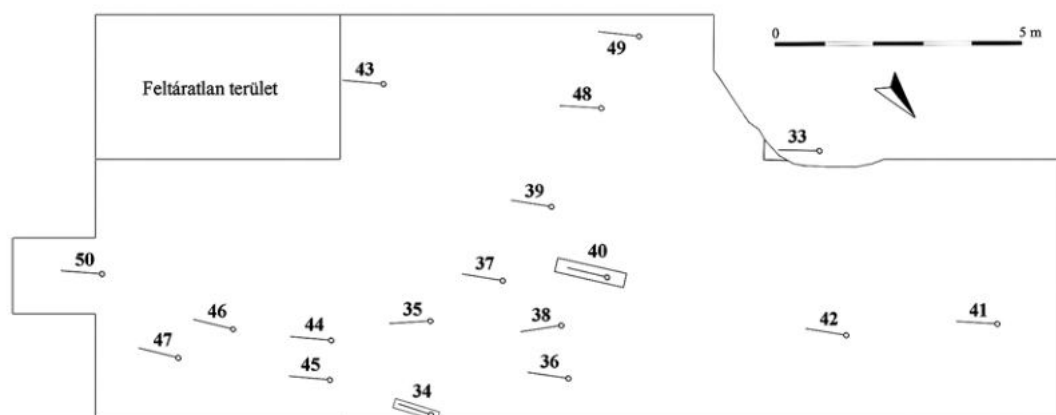

32. kép. Rád-Kis-hegy, a feltárt terület

## ÉRTÉKELÉS

A Rádi-patak és a Penci-ág között kiemelkedő domb tetején előkerült temető sírjainak egymáshoz viszonyított helyzete csak az 1956. évi feltárás során előkerült 33–50. számú sírok esetén vizsgálható: ezek soros jelleget mutatnak, de szabályosabb, ütemesen elhelyezkedő sírok alkotta sor csupán egy figyelhető meg (34., 37–39., 48–49.). Természetesen nem zárható ki, hogy az elpusztult temetkezések miatt tűnik foghíjasnak egy-egy sor (32. kép).

A sírgödörökről szinte semmilyen információ nem áll rendelkezésre, tájolásuk a Ny–K-i főirányhoz igazodó, északi irányú eltéréssel. Valószínűleg egyszerű aknasírok lehetnek, melyek közül néhánynak az alja vélhetően nem egyenes, hanem középrészén mélyebb volt, erre utalhat a váz medencéjének több esetben is megfigyelt, mélyebben fekvő helyzete (40., 46.). Az 1936. évi feltáráson megfigyelt vázak nagy része hanyatt fekvő, nyújtott helyzetben volt. Valószínűleg a sírok egy részében az elhunytak karjait a has tájékára hajtották, Gallus Sándor ugyan a sírok leírásánál ezt nem részletezi, azonban általánosságban megemlíti, hogy a kézfejek a medencén voltak a vázak túlnyomó részénél.<sup>181</sup> A karok nyújtott helyzete mellett azok könyökben történő enyhe behajlítása (44.), kissé erőteljesebb behajlítása, mikor a kezek a has tájára kerültek (50.), a jobb kéz nyújtva, a bal alkar a felkarra csaknem merőlegesen hajlítva (42.), a jobb alkar a has tájékára, míg a bal erőteljesebben, csaknem merőlegesen behajlítva (49.) és a jobb csaknem merőlegesen, míg a bal alkar csaknem a felkarra visszahajtván (36.) is lehetett. A lábak fekvését illetően Gallus tudósítása szerint „egyes csontvázaknál a lábak térdben meg voltak hajlítva”,<sup>182</sup> ezek főleg gyermek (10., 23., 31.), ritkábban felnőtt (28.) temetkezéséből ismertek, s megtalálható az az eset is, mikor csupán az egyik láb volt így hajlítva (36.).

A temető leletanyagában az ékszerek között a fülbevalóként meghatározott tárgyak esetében nem zárhatjuk ki, hogy ezek egy része (23., 35.) fejékszerként viselt huzalkarika volt, egyedül az 51. sír három bronzgömbbel díszített csüngőjű fülbevalója lehet ebbe a csoportba – talán a gömbsorcsüngős típusba – sorolható.

Sima, nyitott végű bronz vagy ezüst huzalkarika – nem számítva a fülbevalóknál már említett kérdéses eseteket – a bizonytalan eseteken felül felnőtt férfi (11.) és nő (28.), de leggyakrabban gyermekek (12., 35., 44., 47.) sírjaiból ismert, ezeket 3 esetben párosan, a többi sírban egymagában találták. Ugyanakkor mindössze 2 db S-végű karika van dokumentálva, mindkettő az 1932 körül előkerült sírból/sírokból, így leletkörnyezetük sajnos ismeretlen. Az egyik a korszak szinte csaknem kizárólagos többségét alkotó egyszeres, míg a másik a korszakban ritkább, legalább kétszeres S-végű példány volt.

A temetőből 4 sírból ismert nyakperec, ebből 3 db háromrét hajlított, vékony bronzhuzalból csavart, hurkos-kampós végű, míg a negyedik egyetlen huzalból készült, ugyancsak hurkos-kampós végződésű. Ezek 1 felnőtt nő (28.) mellett 3 fiatal személy vagy gyermek (23., 36.,

181 MNM R. A. ltsz. 98. Cs. II.

182 MNM R. A. ltsz. 105.P.II.

49.) sírjából származtak. Talán érdemes felvetni annak lehetőségét is, hogy a 35. sírban az egyik gyöngyön átfűzött vashuzal talán egy nyakperec csaknem elenyészett nyoma lehet.

Gyöngyök szinte kivétel nélkül gyermeksírokból (14., 23., 34., 35., 38., 47.) kerültek elő, 1 női temetkezés (28.) mellett további 2 sír (27., 51.) tartalmazta ezt a tárgytypust, azonban semmi nem mond ellent annak, hogy ezek is női vagy gyermeksírok lehettek. A 34. számú sírba temetett gyermek nyakába a gyöngyök közé fűzött néhány szemből álló vasláncnak vélhetően hitvilági jelentése lehetett a temetést végzők számára.<sup>183</sup> Ezek a láncszemek – vagy a korszak hasonló leletei – talán lehettek egykori páncéling maradványai is.<sup>184</sup>

A karpereceket az ismert esetekben női (28.), gyermek (47.) vagy felnőtt (41.), illetve fiatal személyek (36., 49.) sírjaiból ismerünk, melyek között 3 sírból nyitott, hegyesedő végű bronz huzalkarperec került elő, ebből egy sírban párosan voltak. Egy felnőtt és egy ismeretlen nemű és életkorú váz mellől származik 1-1 db KOVÁCS 1994 3b típusú állatfejes karperec. Ritka leletnek számítanak a korszak sírjaiban a vasból készült karperecek. A 47. számú gyermeksírból előkerült példányok rossz megtartásuk miatt nem vizsgálhatók, a feltáráskor megfigyelhető állapotuk karikaformát mutatott. A vas ékszerekben egyfelől láthatjuk nemesfém társaik olcsóbb utánezatait, de gyermekek esetében az sem zárható ki, hogy ezek a vastárgyaknak tulajdonított hitvilági szereppel kapcsolatban kerültek sírba.

A temető 4 sírjából és szórványként került elő gyűrű, egy felnőtt (41.) kivételével gyermek (40.) vagy fiatal korú (36., 49.) személyek mellől, melyek egy sírban voltak párosan. Ezek közül 3 db pántgyűrű, egyik annak hárombordás változata. Gyermeksírból került elő 1 db pajzs alakúan kiszélesedő fején hatágú csillaggal díszített bronz (?) gyűrű. Kutatásunk bizánci, balkáni típusúnak határozta meg ezeket az ékszereket, s keltezésüket tekintve főként a 10. század első kétharmada szerepel hangsúlyosan, s a gyűrűk legkésőbb a század végére kimentek a divatból.<sup>185</sup> E gyűrűt talán csak a temetés alkalmával kapta az elhunyt gyermek, azt ugyanis nem lehetett kisebb ujjaira megfelelő méretre alakítani. Egy további fejes példány sérült volta miatt nehezen sorolható be.

A ruházat egykori elemei között a 11. sír övcsatjára utaló szíjszorító bronzlemeze említhető, melynek csatkarikája azonban nem került gyűjteménybe. A közösség két – egy férfi- és egy felnőttkorú – tagját temették el fémgombbal záródó ruhában, mely 1, illetve 2 db gomba alakú<sup>186</sup> típust tartalmazott.

A használati és munkaeszközök között a 11. sír kovaköve mellett egy, a korszak temetkezéseiben ritka típust képviselő vascsipesz említhető még, mely a 47. sírba temetett gyermek nyakcsigolyáinál került elő egyéb nyakdíszekkel együtt, így valószínűleg nyakláncra volt kapcsolva.

Ételmellékletként vagy hitvilági céllal is sírba kerülhetett a 10. és a 47. számú gyermeksírban a felkar és az alkar belső oldalán fekvő helyzetben megfigyelt tojás, mely itt is – a Kár-

183 Horváth 2004, 463–464.

184 Wolf 2019, 100.

185 Keszi 1999, 139, 142.

186 András 2015, 154.



pát-medencében megfigyelt tendenciáknak megfelelően – falusias jellegű temetőben található, főként gyermeksírokban.<sup>187</sup>

4 férfi (11., 13., 22., 29.) és egy bizonytalanul meghatározott férfiváz (33.) mellől került elő íjászfelszerelés, ebből 3 vagy 4<sup>188</sup> esetben csontos íj és tegez, míg 2 esetben tegez legfeljebb 6 db nyílcsúccsal.

A fegyveres sírokhoz hasonlóan magasabb a lovas temetkezések száma is. 2 részleges (13., 33.) és 2 jelképes (11., 32.) lovas temetkezés, az ismert esetekben férfiak mellől. A zablák között mindkét ismert példány a karikás csikózablák közé sorolható, míg a kengyelek között párban 1 db körte és 1 db legyező alakú, illetve 2 sírban 2 db trapéz alakú, vállas kengyel volt, az egyetlen ismeretlen típusú pár mellett. A nyereg további részei között a 11. és a 22. sír hevedercsatja említhető.

A sírkert keltezését illetően sajnos korabeli pénzérme nem nyújt segítséget, II. (Kopasz) Károly (840–875) átlukasztott verete bizonyára nyakban hordott díszként szolgált.

A Kis-hegyen temetkező közösség bizonytalan sírszámú temetőjének részleteit hozta felszínre a véletlen vagy a tervezett feltárás, melynek alapján 51+? db sírral számolhatunk. A temetőben a nemek aránya megközelítőleg az életszerű állapotokat tükrözi, csaknem azonos a női és a férfisírok aránya. A közösségen belül relatíve magas a lovas temetkezések és a fegyveres sírok aránya. Ebben a közösségben valószínűleg egy 10. századi falusi temetőt<sup>189</sup> használó csoportot azonosíthatunk, amely valamikor a 10. században nyitotta sírkertjét, s a leletanyag alapján oda a század második felében, s talán még az új évezred elején is temettek.

## 13. RÁD – ÚJ-HEGY

### BEVEZETÉS

1911-ben a településtől északkeletre húzódó dombvonulat tetején, Kármán Samu és Fábián István földjén szőlőtelepítés alkalmával került elő egy honfoglalás kori sír, melyet részben megbolygattak. A leletek előkerülésének hírére Márton Lajos szállt ki a helyszínre, ahol feltárta a sír még földben lévő részeit.<sup>190</sup> Az előkerült leletanyag a Magyar Nemzeti Múzeum gyűjteményébe került.

187 Tettamanti 1975, 109.; Istvánovits 2003, 357.; Révész 2008, 437.; Vörös 2008, 230.

188 4 íjcsontos sírt említ: Bíró 2013, 399.

189 Kovács 2013, 530–532.

190 MRT 9, 25/51.

## SÍRLEÍRÁS

### 1. sír (1911)

Férfi. Csvh.: ?, t.: ÉNy–DK, sm.: ?, sh.: ?, ssz.: ?

A váz hanyatt fekvő, nyújtott helyzetű volt. Az emberi váz jobb oldalán feküdtek a ló csontjai.

#### *Mellékletei:*

1–10. 10 db ezüst veret, melyek az alábbi típusokba sorolhatók.

1–4. 4 db szélesebb levél alakú, szélén gyöngyözött kerettel övezett, aranyozott ezüstveret. Háttoldalukon 3 db ellentett lemezkével ellátott szegecs található. M.: 2,1×2,1 cm. MNM R. T. ltsz. 72/1911.2–5. (66. tábla 5–8)

5–10. 6 db keskenyebb levél alakú, szélén gyöngyözött kerettel övezett, aranyozott ezüstveret. Háttoldalukon 3 db ellentett lemezkével ellátott szegecs található. M.: 2,1×1,9 cm. MNM R. T. ltsz. 72/1911.6–11. (66. tábla 9–14)

11. 1 db kiszélesedően lekerekített végű ezüst pántkarperec. Átm.: kb. 6,5 cm. MNM R. T. ltsz. 72/1911.1. (66. tábla 15)

12. 1 db kovácsoltvas kengyel. Megsemmisült.

13. 1 db kovácsoltvas zabra. Megsemmisült.

## 14. SZOB – BÉSZOB

### BEVEZETÉS

A településtől északkeletre, a Bőszobi-patak délnyugati irányába enyhén lejtő domboldalon, Trieb Mihályné és Nagy Vincéné, valamint a velük szomszédos földeken 1927–1928-ban és 1933-ban Horváth Adolf János tárta fel az itt található egyhajós, félköríves záródású templomot és a körülötte elhelyezkedő temető 56 sírját.<sup>191</sup> Egy kibontott sír leleteit később Sporner László adta át Horváthnak,<sup>192</sup> míg a temető sírjainak egy további részét az 1960-as években a lelőhelyet többször felkereső Laczus Géza tanító mentette meg.<sup>193</sup> A régészeti leletanyag a Magyar Nemzeti Múzeum gyűjteményében található.

191 MRT 9, 26/38.

192 SzBM R. A. ltsz. n.

193 MRT 9, 26/38.

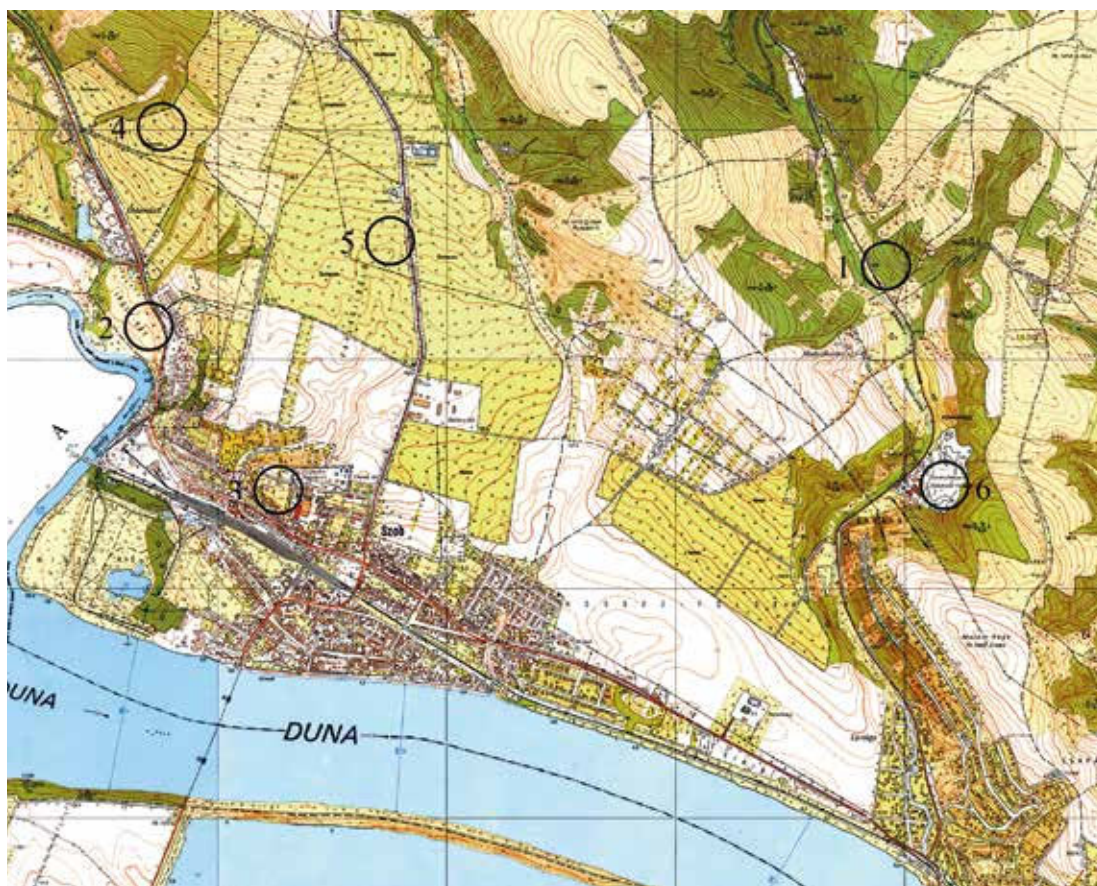

33. kép. Szob, 1: Bészob, 2: Ipoly menti országút, 3: Kiserdő, 4: Koliba, 5: Vendelin, 6: Zebegény-Újvölgy (1:10 000)

## SÍRLEÍRÁSOK

### 1. sír

Neme, kora bizonytalan. Csv. h.: ?, t.: Ny–K, sm.: 25 cm, sh.: ?, ssz.: ?  
A váz hanyatt fekvő, nyújtott helyzetű volt.

*Melléklete:* nem volt.

### 2. sír

Neme, kora bizonytalan. Csv. h.: ?, t.: Ny–K, sm.: 30 cm, sh.: ?, ssz.: ?  
A váz hanyatt fekvő, nyújtott helyzetű volt.

*Melléklete:*

1. A koponya alatt volt 1 db kerek átmetszetű bronzhuzalból készül, ellapított, spirális, bordázott (3) S-végű karika. M.: 1,9×1,6 cm, hv.: 0,12 cm, Ssz.: 0,31 cm. MNM R. T. ltsz. 62.43.A.<sup>194</sup> (75. tábla 1)

### **3. sír**

Idős nő. Csv. h.: ?, t.: Ny–K, sm.: 40 cm, sh.: ?, ssz.: ?

A váz hanyatt fekvő, nyújtott helyzetű volt.

*Melléklete:* nem volt.

### **4. sír**

Neme, kora bizonytalan. Csv. h.: ?, t.: Ny–K, sm.: ?, sh.: ?, ssz.: ?

A váz hanyatt fekvő, nyújtott helyzetű volt. A koponyánál és a lábak csontjainál kövek helyezkedtek el.

*Melléklete:* nem volt.

### **5. sír**

Neme, kora bizonytalan. Csv. h.: ?, t.: Ny–K, sm.: ?, sh.: ?, ssz.: ?

A váz hanyatt fekvő, nyújtott helyzetű volt. Bolygatott.

*Melléklete:* nem volt.

### **6. sír**

Neme, kora bizonytalan. Csv. h.: ?, t.: Ny–K, sm.: ?, sh.: ?, ssz.: ?

A váz hanyatt fekvő, nyújtott helyzetű volt.

*Melléklete:* nem volt.

### **7. sír**

Neme, kora bizonytalan. Csv. h.: ?, t.: Ny–K, sm.: ?, sh.: ?, ssz.: ?

A váz hanyatt fekvő, nyújtott helyzetű volt. Bolygatott.

*Melléklete:* nem volt.

<sup>194</sup> A tárgy az 1. sírhoz van beletárolva, ugyanakkor az Horváth leírása szerint melléklet nélküli volt (MRT 9, 26/38.).

### 8. sír

Neme, kora bizonytalan. Csv. h.: ?, t.: Ny–K, sm.: ?, sh.: ?, ssz.: ?

A váz hanyatt fekvő, nyújtott helyzetű volt. Bolygatott.

*Melléklete:* nem volt.

### 9. sír (1927 szeptember)

Fiatal nő és csecsemő váza. Csv. h.: ?, t.: Ny–K, sm.: 40 cm, sh.: ?, ssz.: ?

A csecsemő váza a hanyatt fekvő, nyújtott helyzetű nő váza felett 20 cm-rel volt.

*Mellékleteik:*

1. A csecsemő váza mellett volt 1 db kauri. MNM R. T. ltsz. 62.50.3.A.
2. A női váz koponyája alatt volt 1 db Orseolo Péter (1038–1041, 1044–1046) CNH I.8 = H 6 típusú érme.

*Megjegyzés:* a sírföldből került elő 1 db kovakő. MNM R. T. ltsz. 62.50.1.A. Az MNM gyűjteményében pedig további 1 db obszidián is ide leltározva szerepel. MNM R. T. ltsz. 62.50.2.A.

### 10. sír

Két egymás alatt fekvő gyermekcsontváz alatt 20 cm-re három, egymás mellett fekvő felnőttváz. Csv. h.: ?, t.: Ny–K, sm.: 40 cm, sh.: ?, ssz.: ?

A vázak hanyatt fekvő, nyújtott helyzetben voltak.

*Mellékleteik:*

- 1–2. Az egyik felnőttváz koponyájánál volt 2 db nagyobb bronz huzalkarika. Őrzési helyük ismeretlen.
3. A nyakszirtrcsont alatt volt 1 db érmetőredék „az első Árpádok pénzei” típusából, a CNH IV. és V. sorozatból, Kálmán és II. Géza uralkodása között.<sup>195</sup> Őrzési helye ismeretlen.

### 11. sír

Három egymás felett fekvő váz. Nemük, koruk bizonytalan. Csv. h.: ?, t.: Ny–K, sm.: ?, sh.: ?, ssz.: ?

A vázak hanyatt fekvő, nyújtott helyzetűek voltak.

<sup>195</sup> MRT 9, 26/38.

*Mellékleteik:*

1–2. A legfelső váz mellett volt 2 db vaskapocs. 1 db lapos, végei irányába kissé elkeskenyedő, mindkét végén megközelítőleg derékszögben meghajlítva. M.: 5×1,5 cm. MNM R. T. ltsz. 62.45.A. (75. tábla 4)

**12. sír**

Fiatal férfi. Csv. h.: ?, t.: Ny–K, sm.: ?, sh.: ?, ssz.: ?

A váz hanyatt fekvő, nyújtott helyzetű volt.

*Melléklete:* nem volt.

**13. sír**

Két gyermekcsontváz, alattuk 20 cm-rel pedig három, egymás mellett fekvő felnőtt váza. Csv. h.: ?, t.: Ny–K, sm.: 60 cm, sh.: ?, ssz.: ?

A vázak hanyatt fekvő, nyújtott helyzetűek voltak, a középsőt temették el legutoljára.<sup>196</sup>

*Mellékletük:*

1–2. A középső felnőttváz koponyájának két oldalán volt 1-1 db ezüst huzalkarika. Őrzési helyük ismeretlen.

**14. sír**

Neme, kora bizonytalan. Csv. h.: ?, t.: Ny–K, sm.: ?, sh.: ?, ssz.: ?

A váz hanyatt fekvő, nyújtott helyzetű volt. Bolygatott.

*Melléklete:* nem volt.

**15. sír**

Három egymás mellett fekvő váz. Nemük, koruk bizonytalan. Csv. h.: ?, t.: Ny–K, sm.: 60 cm, sh.: ?, ssz.: ?

A vázak hanyatt fekvő, nyújtott helyzetben voltak.

*Mellékleteik:*

1. A középső váz mellett volt 1 db „hajgyűrű”. Őrzési helye ismeretlen.
2. Ugyancsak a középső váz mellett volt 1 db vaskapocstöredék. Őrzési helye ismeretlen.

<sup>196</sup> MRT 9, 26/38.

### 16. sír

Fiatal nő és egy csecsemő váza, mely a nő bal felkarcsontjánál feküdt. Csv. h.: ?, t.: Ny–K, sm.: ? 60 cm, sh.: ?, ssz.: ?

A vázak hanyatt fekvő, nyújtott helyzetűek voltak.

#### *Mellékletei:*

1–6. A női váz koponyájának két oldalán, „egymás mellett, egy kissé eltolódva, párhuzamos helyzetben” volt 3-3 db huzalkarika, melyek közül 1 pár sima, 1 pár négyzetes átmetszetű huzalból készült, 1 pár pedig fonott huzalokból. Feltehetően az alábbi leletekkel azonosíthatók:

1. 1 db kerek átmetszetű ezüsthuzalból készült, ellapított, spirális S-végű karika. M.: 1,8×1,5 cm, hv.: 0,21 cm, Ssz.: 0,33 cm. MNM R. T. ltsz. 62.46.A. (75. tábla 5)

2. 1 db kerek átmetszetű ezüsthuzalból készült S-végű karika. Őrzési helye ismeretlen.

3. 1 db négyzetes átmetszetű huzalból készült, ellapított, spirális, bordázott (3) S-végű karika. M.: 2,1×1,8 cm, hv.: 0,16×0,16 cm, Ssz.: 0,36 cm. MNM R. T. ltsz. 62.48.2.A. (75. tábla 6)

4. 1 db négyzetes átmetszetű ezüsthuzalból készült S-végű karika. Őrzési helye ismeretlen.

5–6. 2 db három ezüsthuzalból csavart, ellapított, egyik példány végén spirális S-végű karika. M.: 1,6×1,6, ill. 1,7×1,6 cm, hv.: 0,2, ill. 0,21 cm, Ssz.: 0,24, ill. 0,23 cm. MNM R. T. ltsz. 62.43. 3–4.A. (75. tábla 7–8)

7. A nyakcsigolyáknál volt 1 db „gyűrű nagyságú bronzkarika”. Őrzési helye ismeretlen.

8–187. Ugyanott volt 180 db gyöngy, melyek az alábbi típusokba sorolhatók.

8–18. 11 db lila színű fluoritgyöngy. A legnagyobb m.: 2×1,3 cm. MNM R. T. ltsz. 62.49.6–11.A. (75. tábla 9–19)

19–21. „3 darab nagyobb, színes agyaggyöngy”. Őrzési helyük ismeretlen.

22–187. 166 db apró, barna és zöld színű üveggyöngy, melyek között szegmentgyöngyök is vannak. Átm.: 0,3 cm. MNM R. T. ltsz. 62.48.A. (76. tábla 1–166)

### 17. sír

Nő. Csv. h.: ?, t.: Ny–K, sm.: 60 cm, sh.: ?, ssz.: ?

A váz hanyatt fekvő, nyújtott helyzetű volt.

#### *Mellékletei:*

1–2. A koponya két oldalán volt 1-1 db bronz huzalkarika, melyek közül az egyik nagyobb méretű volt. Őrzési helyük ismeretlen.

### 18. sír

Nő. Csv. h.: ?, t.: Ny–K, sm.: 60 cm, sh.: ?, ssz.: ?

A váz hanyatt fekvő, nyújtott helyzetű volt.

#### *Mellékletei:*

1–6. A koponya két oldalán volt 3-3 db bronz huzalkarika. Őrzési helyük ismeretlen.

**19. sír**

Neme, kora bizonytalan. Csv. h.: ?, t.: Ny–K, sm.: ?, sh.: ?, ssz.: ?

A váz hanyatt fekvő, nyújtott helyzetű volt.

*Melléklete:* nem volt.

**20. sír**

Neme, kora bizonytalan. Csv. h.: ?, t.: Ny–K, sm.: 80 cm, sh.: ?, ssz.: ?

A váz hanyatt fekvő, nyújtott helyzetű volt. Bolygatott.

*Melléklete:* nem volt.

**21. sír**

Neme, kora bizonytalan. Csv. h.: ?, t.: Ny–K, sm.: ?, sh.: ?, ssz.: ?

A váz hanyatt fekvő, nyújtott helyzetű volt.

*Melléklete:* nem volt.

**22. sír**

Neme, kora bizonytalan. Csv. h.: ?, t.: Ny–K, sm.: 110 cm, sh.: ?, ssz.: ?

A váz hanyatt fekvő, nyújtott helyzetű volt.

*Mellékletei:*

1. A nyakcsigolyáknál volt 1 db töredékes ezüstérme, mely az ásató meghatározása szerint Kálmán–II. Géza verete lehetett. Őrzési helye ismeretlen.
- 2–3. A koponyánál és a bal kar csontjainál volt 1-1 db hegyes vas koporsókapocs. Őrzési helyük ismeretlen.

**23. sír**

Neme, kora bizonytalan. Csv. h.: ?, t.: Ny–K, sm.: ?, sh.: ?, ssz.: ?

A váz hanyatt fekvő, nyújtott helyzetű volt.

*Melléklete:* nem volt.

**24. sír**

Neme, kora bizonytalan. Csv. h.: ?, t.: Ny–K, sm.: 60 cm, sh.: ?, ssz.: ?

A váz hanyatt fekvő, nyújtott helyzetű volt.



*Melléklete:*

1. 1 db vaskapocstörredék. Őrzési helye ismeretlen.

#### **25. sír**

Neme, kora bizonytalan. Csv. h.: ?, t.: Ny–K, sm.: ?, sh.: ?, ssz.: ?

A váz hanyatt fekvő, nyújtott helyzetű volt.

*Melléklete: ?*

*Megjegyzés:* a leírás szerint az alsó állkapocs jobb oldali ágát valamilyen fém (?) tárgy rozsdabarnára színezte.

#### **26/VIII. sír**

Fiatal nő. Csv. h.: ?, t.: Ny–K, sm.: ?, sh.: ?, ssz.: ?

A váz hanyatt fekvő, nyújtott helyzetű volt, a koponya álló helyzetben volt.

*Melléklete:*

1. A koponya mögött bronz- és aranszálás szóttos maradványai voltak megfigyelhetők, ezek között kemény, de szétmálló rudacskákat is megfigyelt Horváth Adolf János.
2. A bal kar csontjainál vaskapocs töredéke feküdt. Őrzési helye ismeretlen.

*Megjegyzés:* a koponya hátsó részén zöld színű patina nyomai voltak megfigyelhetők.

#### **27. sír**

Neme, kora bizonytalan. Csv. h.: ?, t.: Ny–K, sm.: 160 cm, sh.: ?, ssz.: ?

A váz hanyatt fekvő, nyújtott helyzetű volt. Bolygatott.

*Melléklete:* nem volt.

#### **28. sír**

Neme, kora bizonytalan. Csv. h.: ?, t.: Ny–K, sm.: ?, sh.: ?, ssz.: ?

A váz hanyatt fekvő, nyújtott helyzetű volt. Bolygatott.

*Melléklete:* nem volt.

#### **29/VII. sír**

30 év körüli nő és csecsemő sírja. Csv. h.: ?, t.: Ny–K, sm.: ?, sh.: ?, ssz.: ?

A női váz hanyatt fekvő, nyújtott helyzetű volt. A koponya két oldalán volt 1-1 db fej nagyságú kő. Bolygatott.

*Melléklete:*

1. 1 db ezüst huzalkarika volt a női váz mellett. Őrzési helye ismeretlen.

### **30. sír**

2 csontváz. Csv. h.: ?, t.: Ny–K, sm.: ?, sh.: ?, ssz.: ?

A vázak hanyatt fekvő, nyújtott helyzetűek volt. Bolygatottak.

*Mellékletük:* nem volt.

### **31. sír**

Neme, kora bizonytalan. Csv. h.: ?, t.: Ny–K, sm.: ?, sh.: ?, ssz.: ?

A váz hanyatt fekvő, nyújtott helyzetű volt. Bolygatott.

*Melléklete:* nem volt.

### **32. sír**

Neme, kora bizonytalan. Csv. h.: ?, t.: Ny–K, sm.: ?, sh.: ?, ssz.: ?

A váz hanyatt fekvő, nyújtott helyzetű volt. Bolygatott.

*Melléklete:* nem volt.

### **33/IX. sír**

Férfi. Csv. h.: ?, t.: Ny–K, sm.: ?, sh.: ?, ssz.: ?

A váz hanyatt fekvő, nyújtott helyzetű volt. Az erőteljes váz koponyája erősen rövid fejű volt. Bolygatott. A sírban sok nagyobb kő volt, melyek Horváth beszámolója a templom falából való.

*Melléklete:* nem volt.

*Megjegyzés:* a csontokon több helyütt is zöld színű patina volt megfigyelhető, a szájjüreg is zöld patinás volt. A sírban 3–4 db lófog és edénytöredék is volt.

### **34. sír**

Idős nő. Csv. h.: ?, t.: Ny–K, sm.: ?, sh.: ?, ssz.: ?

A váz hanyatt fekvő, nyújtott helyzetű volt. A koponya körül kövek helyezkedtek el.

*Melléklete:* nem volt.

**35/X. sír**

Gyermek, 3–4 éves. Csv. h.: ?, t.: Ny–K, sm.: ?, sh.: ?, ssz.: ?

A váz hanyatt fekvő, nyújtott helyzetű volt. A csontok felett „sok kő” volt.

*Mellékletei:*

1–3. 3 db erősebb, középrészén kidomborodó, széleiknél derékszögben meghajlított vas koporsókopocs. H.: 10–12 cm. Őrzési helyük ismeretlen.

**36. sír**

Férfi. Csv. h.: „hatalmas termetű”, t.: Ny–K, sm.: ?, sh.: ?, ssz.: ?

A váz hanyatt fekvő, nyújtott helyzetű volt.

*Melléklete:*

1. 1 db vasszeg. H.: 14 cm. Őrzési helye ismeretlen.

**37. sír**

Fiatal nő, alatta pedig egy másik váz. Csv. h.: ?, t.: Ny–K, ill. DNy–ÉK, sm.: ?, sh.: ?, ssz.: ?

A vázak hanyatt fekvő, nyújtott helyzetben voltak, a felső alatt kissé keresztben fekvő helyzetben volt az alsó. Bolygatott: az alsó vázat – talán a felette lévő sír kiásásakor – megbolygatták.

*Mellékletei:*

1–2. A fiatal nő koponyájának két oldalán volt 1-1 db bronz huzalkarika. Őrzési helyük ismeretlen.

**38. sír**

Két női váz. Csv. h.: ?, t.: Ny–K, sm.: ?, sh.: ?, ssz.: ?

A vázak hanyatt fekvő, nyújtott helyzetben voltak, az alsó kissé ferdén feküdt. A felső váz felett és a járószinttől lefelé egyaránt 50–50 cm-re volt 1 db nagyobb, lapos kő. Bolygatott: az alsó vázat – talán a felette lévő sír kiásásakor – megbolygatták.

*Mellékletei:*

1–? Az alsó váz nyakcsigolyái körül apró, fehér és sárga színű gyöngyök, valamint 1 db nagyobb, zöld színű üvegyöngy volt. Felszedéskor elporladtak.

**39. sír**

Neme, kora bizonytalan. Csv. h.: ?, t.: Ny–K, sm.: ?, sh.: ?, ssz.: ?

A váz hanyatt fekvő, nyújtott helyzetű volt.

*Melléklete:*

1. A jobb kéz egyik ujjpercén volt 1 db rombusz átmetszetű, nyitott, végei irányába elhegyesedő ezüst huzalgyűrű. Őrzési helye ismeretlen, a tárgyat csak Horváth naplójának rajza alapján ismerjük.

**40. sír**

Idős nő. Csv. h.: ?, t.: Ny–K, sm.: ?, sh.: ?, ssz.: ?

A váz hanyatt fekvő, nyújtott helyzetű volt.

*Melléklete:*

1. A koponya alatt volt 1 db nagyobb bronz fülbevaló, egyik végén „visszafelé hajló, kettős lemezzel”.<sup>197</sup> Őrzési helye ismeretlen.

**41. sír**

Gyermek. Csv. h.: ?, t.: Ny–K, sm.: ?, sh.: ?, ssz.: ?

A váz hanyatt fekvő, nyújtott helyzetű volt.

*Mellékletei:*

- 1–3. A koponya alatt volt 3 db bronz huzalkarika. Őrzési helyük ismeretlen.
4. A nyakcsigolyáknál volt 1 db bronzból öntött, középrészén 3, szélein 1-1 félgömb alakú mintával díszített, félhold alakú bronzcsüngő. M.: 3,9×2,8 cm. MNM R. T. 85/1933.1.a. (76. tábla 167)
5. A félhold alakú csüngő mellett volt 1 db vékony, fenyőmintát utánozó, lemélyedő díszítéssel ellátott, szélén bordával övezett bronzlemez. M.: 1,9×1,6 cm. MNM R. T. 85/1933.1.a. (76. tábla 168)
6. A jobb kéz egyik ujjpercén volt 1 db bronz vagy rosszezüst pántgyűrű. Őrzési helye ismeretlen.

**42. sír**

Nő. Csv. h.: ?, t.: Ny–K, sm.: ?, sh.: ?, ssz.: ?

A váz hanyatt fekvő, nyújtott helyzetű volt. Bolygatott.

*Melléklete:*

1. A jobb kéz egyik ujjpercén volt 1 db vastagabb, kerek átmetszetű, nyitott végű bronz huzalgyűrű. Őrzési helye ismeretlen.

<sup>197</sup> MRT 9, 26/38.

**43. sír**

Férfi. Csv. h.: ?, t.: Ny–K, sm.: ?, sh.: ?, ssz.: ?

A váz hanyatt fekvő, nyújtott helyzetű volt.

*Melléklete:* nem volt.

**44. sír**

Férfi. Csv. h.: ?, t.: Ny–K, sm.: ?, sh.: ?, ssz.: ?

A váz hanyatt fekvő, nyújtott helyzetű volt.

*Melléklete:* nem volt.

**45. sír**

Fiatal nő. Csv. h.: ?, t.: Ny–K, sm.: ?, sh.: ?, ssz.: ?

A váz hanyatt fekvő, nyújtott helyzetű volt.

*Mellékletei:*

1–2. A koponyánál volt 2 db S-végű karika.

1. 1 db kerek átmetszetű bronzhuzalból készült, ellapított S-végű karika. M.: 3,1×2,9 cm, hv.: 0,25 cm, Ssz.: 0,5 cm. MNM R. T. ltsz. 85/1933.2.a. (75. tábla 20)

2. 1 db kerek átmetszetű bronzhuzalból készült, ellapított, zárt S-végű karika. M.: 1,9×1,9 cm, hv.: 0,16 cm, Ssz.: 0,3 cm. MNM R. T. ltsz. 85/1933.2.b. (75. tábla 21)

3. Ugyanott volt 1 db kerek átmetszetű bronzhuzalból készült, nyitott, összenyomott végű karika. M.: 2,2×2 cm, hv.: 0,17 cm. MNM R. T. ltsz. 85/1933.3. (75. tábla 22)

**46. sír**

Gyermek, 6–7 éves. Csv. h.: ?, t.: Ny–K, sm.: ?, sh.: ?, ssz.: ?

A váz hanyatt fekvő, nyújtott helyzetű volt.

*Melléklete:* nem volt.

**47. sír**

Fiatal nő. Csv. h.: ?, t.: Ny–K, sm.: ?, sh.: ?, ssz.: ?

A váz hanyatt fekvő, nyújtott helyzetű volt.

*Mellékletei:*

1–6. A koponya alatt volt 6 db S-végű karika.

1. 1 db kerek átmetszetű bronzhuzalból készült, ellapított, zárt S-végű karika. M.: 2,2×2 cm, hv.: 0,14 cm, Ssz.: 0,4 cm. MNM R. T. ltsz. 85/1933.4. (76. tábla 169)

2. 1 db kerek átmetszetű bronzhuzalból készült, ellapított S-végű karika. M.: 2,5×1,9 cm, hv.: 0,14 cm, Ssz.: 0,4 cm. MNM R. T. ltsz. 85/1933.4. (76. tábla 170)
3. 1 db kerek átmetszetű bronzhuzalból készült, ellapított S-végű karika. M.: 2×1,8 cm, hv.: 0,13 cm, Ssz.: 0,5 cm. MNM R. T. ltsz. 85/1933.4. (76. tábla 171)
4. 1 db kerek átmetszetű bronzhuzalból készült, ellapított, zárt (?) S-végű karika. M.: 2,1×2 cm, hv.: 0,13 cm, Ssz.: 0,35 cm. MNM R. T. ltsz. 85/1933.4. (76. tábla 172)
5. 1 db kerek átmetszetű bronzhuzalból készült, ellapított S-végű karika. M.: 1,7×1,5 cm, hv.: 0,12 cm, Ssz.: 0,31 cm. MNM R. T. ltsz. 85/1933.4. (76. tábla 173)
6. 1 db kerek átmetszetű bronzhuzalból készült, ellapított, zárt, kétszeres S-végű karika. M.: 2,3×1,7 cm, hv.: 0,13 cm, Ssz.: 0,4 cm. MNM R. T. ltsz. 85/1933.4. (76. tábla 174)

**48. sír**

Nő. Csv. h.: ?, t.: Ny–K, sm.: ?, sh.: ?, ssz.: ?

A váz hanyatt fekvő, nyújtott helyzetű volt.

*Mellékletei:*

1–2. A koponya mellett volt 2 db S-végű karika.

1. 1 db kerek átmetszetű ezüsthuzalból készült, ellapított, zárt S-végű karika. M.: 1,7×1,4 cm, hv.: 0,23 cm, Ssz.: 0,8 cm. MNM R. T. ltsz. 85/1933.6. (77. tábla 1)
2. 1 db kerek átmetszetű ezüsthuzalból készült, ellapított, spirális S-végű karika. M.: 1,8×1,5 cm, hv.: 0,22 cm, Ssz.: 0,7 cm. MNM R. T. ltsz. 85/1933.6. (77. tábla 2)
3. A jobb kéz egyik ujjpercén volt 1 db félköríves átmetszetű, nyitott végű bronz pántgyűrű. M.: 2,2×2,2 cm, sz.: 0,4 cm, v.: 0,15 cm. MNM R. T. ltsz. 85/1933.5. (77. tábla 3)

**49. sír**

Gyermek. Csv. h.: ?, t.: Ny–K, sm.: ?, sh.: ?, ssz.: ?

A váz hanyatt fekvő, nyújtott helyzetű volt.

*Mellékletei:*

1–14. A nyakcsigolyák körül különböző gyöngyök feküdtek, melyek az alábbi csoportokba sorolhatók:

- 1–2. 2 db fluoritgyöngy. Őrzési helyük ismeretlen.
- 3–6. 4 db „nagyobb keramiai” gyöngy. Őrzési helyük ismeretlen.
- 7–14. 8 db fehér színű, kisebb gömb alakú üveggyöngy. Őrzési helyük ismeretlen.

**50. sír**

Fiatal nő. Csv. h.: ?, t.: Ny–K, sm.: ?, sh.: ?, ssz.: ?

A váz hanyatt fekvő, nyújtott helyzetű volt.

*Melléklete:*

1. A koponya alatt volt 1 db kerek átmetszetű ezüsthuzalból készült, ellapított S-végű karika.  
M.: 1,8×1,7 cm, hv.: 0,31 cm, Ssz.: 0,55 cm. MNM R. T. ltsz. 85/1933.7. (76. tábla 175)

**51. sír**

Nő. Csv. h.: ?, t.: Ny–K, sm.: ?, sh.: ?, ssz.: ?  
A váz hanyatt fekvő, nyújtott helyzetű volt.

*Mellékletei:*

- 1–2. 2 db kerek átmetszetű, vastagabb ezüsthuzalból készült, ellapított S-végű karika. Őrzési helyük ismeretlen.
3. 1 db fehér fémből készült, zárt lapos karikagyűrű. Őrzési helye ismeretlen.

**52/II. sír**

Nő (?). Csv. h.: 160 cm, t.: Ny–K, sm.: 170 cm, sh.: ?, ssz.: ?  
A váz hanyatt fekvő, nyújtott helyzetű volt, felette kb. 120 cm-rel egy nagyobb, lapos kő feküdt.

*Mellékletei:*

- 1–2. A koponya két oldalán volt 1-1 db S-végű karika.
1. 1 db kerek átmetszetű ezüsthuzalból készült, ellapított, spirális, bordázott (3) S-végű karika.  
M.: 1,9×1,7 cm, hv.: 0,28 cm, Ssz.: 0,4 cm. MNM R. T. ltsz. 85/1933.8. (77. tábla 4)
2. 1 db kerek átmetszetű ezüsthuzalból készült, ellapított, spirális, bordázott (3) S-végű karika.  
M.: 1,9×1,7 cm, hv.: 0,28 cm, Ssz.: 0,5 cm. MNM R. T. ltsz. 85/1933.8. (77. tábla 5)
3. A jobb kéz egyik ujjpercén volt 1 db hegyesedőre vagy lemezesre kalapált végű, kettősen csavart ezüst huzalgyűrű. M.: 2,5×2,3 cm, v.: 0,4×0,35 cm. MNM R. T. ltsz. 85/1933.8. (77. tábla 6)
4. A jobb combcsont forgójának belső részén volt 1 db Orseolo Péter CNH I. 8. = H 6 típusú érme. Őrzési helye ismeretlen.

**53/III. sír**

Neme, kora bizonytalan. Csv. h.: ?, t.: Ny–K, sm.: 170 cm, sh.: ?, ssz.: ?  
A váz hanyatt fekvő, nyújtott helyzetű volt, felette 90 cm-rel három lapos andezit kő feküdt.

*Mellékletei:*

- 1–2. A koponya két oldalán volt 1-1 db S-végű karika.
1. 1 db kerek átmetszetű ezüsthuzalból készült, ellapított, zárt S-végű karika. M.: 1,6×1,6 cm.  
hv.: 0,33 cm, Ssz.: 0,7 cm. MNM R. T. ltsz. 85/1933.10. (77. tábla 7)
2. 1 db kerek átmetszetű ezüsthuzalból készült, ellapított, spirális S-végű karika. M.: 1,7×1,6 cm.  
hv.: 0,34 cm, Ssz.: 0,7 cm. MNM R. T. ltsz. 85/1933.10. (77. tábla 8)

**54./I. sír**

Három férfi váza, 1 idős és 2 fiatal. Csv. h.: kb. 170–170–170 cm, t.: Ny–K, sm.: 150–170 cm, sh.: ?, ssz.: ?

A vázak hanyatt fekvő, nyújtott helyzetben voltak, egy 200×100×30 cm-es kő alatt kb. 1 méteres mélységben feküdtek, egymás mellett. Legmélyebben a templom falához legközelebb eső, majd lépcsőzetesen a középső, legkevésbé mélyen pedig a szélső feküdt. Bolygatott: a lábszárak csontjait mindhárom váz esetében bolygatás érte.

*Mellékleteik:*

1. A faltól távolabbi, szélső váz alsó állkapcsában volt 1 db kerek átmetszetű ezüsthuzalból készült, ellapított S-végű karika. M.: 1,7×1,5 cm, hv.: 0,28 cm, Ssz.: 0,6 cm. MNM R. T. ltsz. 85/1933.11. (76. tábla 176)
2. Ugyanott volt 1 db – Horváth naplójának rajza alapján valószínűleg – több ezüsthuzalból csavart, ellapított S-végű karika. Őrzési helye ismeretlen.
3. Az első és a második számú váz között, a karcsontok magasságában volt 1 db bronz lemeztöredék. Őrzési helye ismeretlen.

**55/IV. sír**

Nő. Csv. h.: ?, t.: Ny–K, sm.: 170 cm, sh.: ?, ssz.: ?

A váz hanyatt fekvő, nyújtott helyzetű volt, „a fundamentum felső részének magasságában” volt egy lapos kő a váz felett. Bolygatott: állatjársok mozdították ki a csontokat.

*Mellékletei:*

1. A mellkas bal oldali csontjain volt 1 db S-végű ezüstkarika. Őrzési helye ismeretlen. (Talán a 6–7. számú szórványleletek egyikével azonosítható.)
- 2–? A váz jobb oldalán volt több vaskapocstöredék famaradványokkal. Őrzési helyük ismeretlen.

**56. sír**

Gyermek, 15 hónapos. Csvh.: ?, sm: 150 cm, sh.: ?, ssz.: ?

A váz felett lévő földben egy idős nő koponyája volt.

*Melléklete:* nem volt.

**V. sír**

Férfi, 18–19 éves. Csv. h.: ?, t.: Ny–K, sm.: 120–130 cm, sh.: ?, ssz.: ?

A váz hanyatt fekvő, nyújtott helyzetű volt, a koponya balra fordult. A sír legalsó része zöldes színű andezit kváderkövekkel volt kirakva.



*Melléklete:*

1. 1 db háromszög alakú, „lapos vasbádóg tokocska”. Őrzési helye ismeretlen.

#### **VI. sír**

Neme, kora bizonytalan. Csv. h.: ?, t.: Ny–K, sm.: ?, sh.: ?, ssz.: ?

A váz hanyatt fekvő, nyújtott helyzetű volt. Bolygatott: a templom DK-i szögletének alapozása vágta a sírt, annak medencétől lefelé eső része maradt csak meg.

*Melléklete:* nem volt.

#### **? sírok**

További, bizonytalan számú csecsemő- és gyermeksírok. Csv. h.: ?, t.: Ny–K, sm.: csekély mélységben, sh.: ?, ssz.: ?

*Mellékletük:* nem volt.

#### **? sír**

Felnőttek sírjai, melyek a csecsemő- és gyermeksírok alatt feküdtek. Csv. h.: ?, t.: Ny–K, sm.: ?, sh.: ?, ssz.: ?

Bolygatott: a vázak csontjai feldúlt helyzetben voltak.

*Mellékletük:* nem volt.

#### **? sír**

Gyermek. Csv. h.: ?, t.: Ny–K, sm.: ?, sh.: ?, ssz.: ?

A váz hanyatt fekvő, nyújtott helyzetű volt.

*Melléklete:*

1. 1 db érme alakú foglalattal ellátott ezüstgyűrű. Őrzési helye ismeretlen.

*Laczus Géza által az 1960-as években megmentett leletek:*

1. 1 db S-végű bronzkarika. M.: ? SzBM ltsz. 64.1.166. Őrzési helye ismeretlen.

2–3. 2 db S-végű bronzkarika. M.: ? SzBM ltsz. 64.1.167. Őrzési helyük ismeretlen.

4. 1 db S-végű bronzkarika. M.: ? SzBM ltsz. 64.1.168. Őrzési helye ismeretlen.

5–6. 1-1 db rosszezüst és ólom/bronz karikatörredék. M.: ? SzBM ltsz. 64.1.170. Őrzési helyük ismeretlen.

7–12. 6 db gyöngy: 2 db lila, 1 db fehér, 1 db zöld betétes, 1 db ismeretlen anyagú, 1 db töredék. M.: ? SzBM ltsz. 64.1.164. Őrzési helyük ismeretlen.

13. 1 db „fonott, nyitott ezüstgyűrű”. SzBM ltsz. 64.1.169. Őrzési helye ismeretlen.

*Horváth Adolf János rajzai alapján ismerjük az alábbi leleteket, melyeket sírleletként említ:*

1. 1 db bronzból készült, két félből álló, üreges gömbbel ellátott fülbevaló. Őrzési helye ismeretlen.<sup>198</sup>
2. 1 db ezüstből készült, filigránkosárral készített, ellapított S-végű huzalkarika. Őrzési helye ismeretlen.<sup>199</sup>
4. 1 db ovális mintákkal díszített karikagyűrű. Őrzési helye ismeretlen.
5. 1 db nyitott végű, szélein rovátkolást utánzóan öntött hárombordás pántgyűrű. Őrzési helye ismeretlen.
6. 1 db íves átmetszetű, nyitott, hegyesedő végű, pontkörmintás gyűrű. Őrzési helye ismeretlen.

*1931 tavaszán az útkarbantartási munkálatok során került elő az alábbi tárgy:*

1. 1 db félhold alakú bronzcsüngő.<sup>200</sup> Horváth naplójának rajza alapján alsó felének közepén karéjos, hagyma alakú elembe végződő darab volt. Őrzési helye ismeretlen.
2. 1 db foglatán 9 vagy 10 db granulált gömbbel övezett, kék színű üvegbetéttel ellátott ezüstgyűrű. Foglatának két oldalán 3-3 db granulált félgömb, karikáján pedig filigrándíszítés látható. Őrzési helye ismeretlen.

*Skripek József állítólag szántás során találta az alábbi leleteket:*

- 1–2. 2 db arany fülbevaló. Őrzési helyük ismeretlen.

*Szórványleletek az MNM gyűjteményében:*

1. 1 db karikáján 2-2 db gyöngykoszorúval ellátott, két félből álló, háromszög és rombusz alakban elhelyezkedő, granulált gömbökkel díszített lemezfürtös ezüst fülbevaló. M.: 4,4×3,1 cm. MNM R. T. ltsz. 62.54.A (78. tábla 17).
2. 1 db kerek átmetszetű bronzhuzalból készült, ellapított, zárt S-végű karika. M.: 3,6×3,1 cm, hv.: 0,21 cm, Ssz.: 0,29 cm. MNM R. T. ltsz. 62.51.A. (77. tábla 11)
3. 1 db kerek átmetszetű bronzhuzalból készült, ellapított, zárt S-végű karika. M.: 2,1×2 cm, hv.: 0,2 cm, Ssz.: 0,45 cm. MNM R. T. ltsz. 62.52.A. (77. tábla 12)
4. 1 db kerek átmetszetű bronzhuzalból készült, ellapított, zárt S-végű karika. M.: 1,6×1,4 cm, hv.: 0,13 cm, Ssz.: 0,26 cm. MNM R. T. ltsz. 62.52.A. (77. tábla 13)
5. 1 db kerek átmetszetű ezüsthuzalból készült, ellapított, spirális, bordázott (3) S-végű karika. M.: 1,8×1,5 cm, hv.: 0,22 cm, Ssz.: 0,33 cm. MNM R. T. ltsz. 62.43.1.A. (77. tábla 14)
6. 1 db rombusz átmetszetű ezüsthuzalból készült, ellapított S-végű karika. M.: 1,8×1,6 cm, hv.: 0,13×0,13 cm, Ssz.: 0,28 cm. MNM R. T. ltsz. 85/1933.14. (77. tábla 9)
7. 1 db szögletes átmetszetű, csavart ezüsthuzalból készült, ellapított, bordázott (3) S-végű karika. M.: 1,9×1,8 cm, hv.: 0,15×0,15 cm, Ssz.: 0,3 cm. MNM R. T. ltsz. 85/1933.12. (77. tábla 10)

<sup>198</sup> MRT 9, 26/38.

<sup>199</sup> MRT 9, 26/38.

<sup>200</sup> MRT 9, 26/38.

8. 1 db kerek átmetszetű, nyitott végű ezüst huzalkarika. M.: 2,3×2,2 cm, hv.: 0,2 cm. MNM R. T. ltsz. 62.43.5.A. (77. tábla 15)
9. 1 db vörös színű, levágott sarkú hasáb alakú karneolgyöngy. M.: 1,2×1,1 cm. (78. tábla 1)
- 10–11. 2 db barna színű, lapított gömb alakú opak üveggyöngy. M.: 0,8×0,6 cm.
- 12–18. 2 db öt-, 2 db hat-, 1 db hét- és 2 db nyolctagú, szürkésbarna színű rúdgyöngy. H.: 1,6–2,7 cm. MNM R. T. 62.49.15.A. (78. tábla 2–10)
19. 1 db vörös színű, gömb alakú karneolgyöngy. Átm.: 0,9 cm. MNM R. T. ltsz. 62.49.17.A. (78. tábla 11)
20. 1 db vörös színű, hatszög átmetszetű karneolgyöngy. M.: 1,9×0,9 cm. MNM R. T. ltsz. 62.49.12.A. (78. tábla 16)
21. 1 db rózsaszínű, gömb alakú ásványi gyöngy. Átm.: 0,9 cm. MNM R. T. ltsz. 62.49.16.A. (78. tábla 12)
22. 1 db fehér színű, korong alakú gyöngy.<sup>201</sup> Átm.: 1,2 cm. MNM R. T. ltsz. 62.49.12. (78. tábla 13)
23. 1 db fekete színű, henger alakú, középrészén lemélyedő, egykor valószínűleg fóliás opak üveggyöngy. M.: 1,1×1 cm. MNM R. T. 62.49.14.A. (78. tábla 14)
24. 1 db fehéres-szürkés színű, hordó alakú, szemes opak üveggyöngy. M.: 1×0,8 cm. MNM R. T. ltsz. 62.49.13.A. (78. tábla 15)
25. 1 db fekete színű, lapított gömb alakú, fehér kereszteződő hullámvonallal, annak közein 4 db, középrészén fekete, piros alapon fehér sugaras mintákkal díszített, kissé kidomborodó szemmel ellátott opak üveggyöngy. M.: 1,5×1,3 cm. MNM R. T. ltsz. 62.47.1.A. (77. tábla 16)
26. 1 db íves átmetszetű, nyitott, végei irányába elhegyesedő, farkasfogmintával díszített bronz pántgyűrű. M.: 2×1,7 cm, sz.: 0,8–0,5 cm. MNM R. T. ltsz. 62.55.A. (77. tábla 17)
27. 1 db középen áttört, sarkaiban 1-1 szív alakú mintával díszített négyzetes bronzveret, hátoldalán 4 szegeccsel. M.: 1,8×1,8 cm. MNM R. T. ltsz. 62.47.2.A. (77. tábla 18)
28. 1 db levél alakú, középrészén levél alakban lemélyedő ezüstveret, hátoldalán 2 füllel. M.: 1,5×1,5 cm. MNM R. T. ltsz. 62.47.3.A. (77. tábla 19)
- 29–30. 2 db kerek, ugyancsak kerek lemélyedő középrészén aranyozott ezüstveret, hátoldalukon 2-2 füllel. Átm.: 1,2 cm. MNM R. T. ltsz. 62.47.4–5. (77. tábla 20–21)
- 31–32. 2 db kerek átmetszetű, nyitott, egyik végén téglalap alakú, ennek végén és felső oldalán egy-egy helyen „V” alakú bevágással ellátott bronz huzalkarika. M.: 4,5×4, ill. 4,6×4,2 cm, hv.: 0,22–0,22 cm. MNM R. T. ltsz. 62.44.1–2.A. (75. tábla 2–3) A 7. sírhoz vannak leltározva, de abból Horváth nem említ leleteket.

201 A 16. sírból származóként közli: MRT 9, 26/38., ez azonban véleményem szerint kétséges.

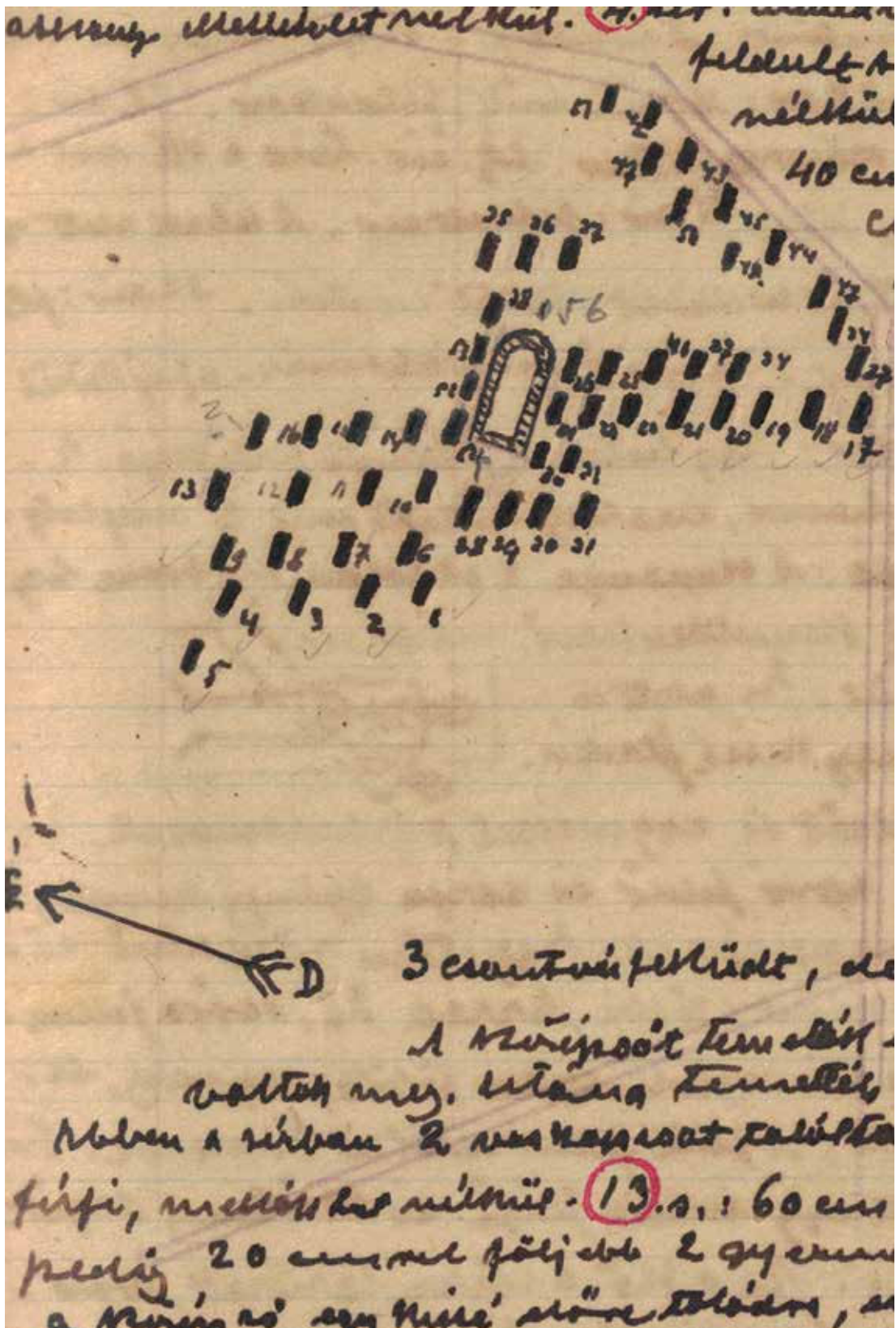

34. kép. Szob-Bézsob, Horváth Adolf János temetőterképe

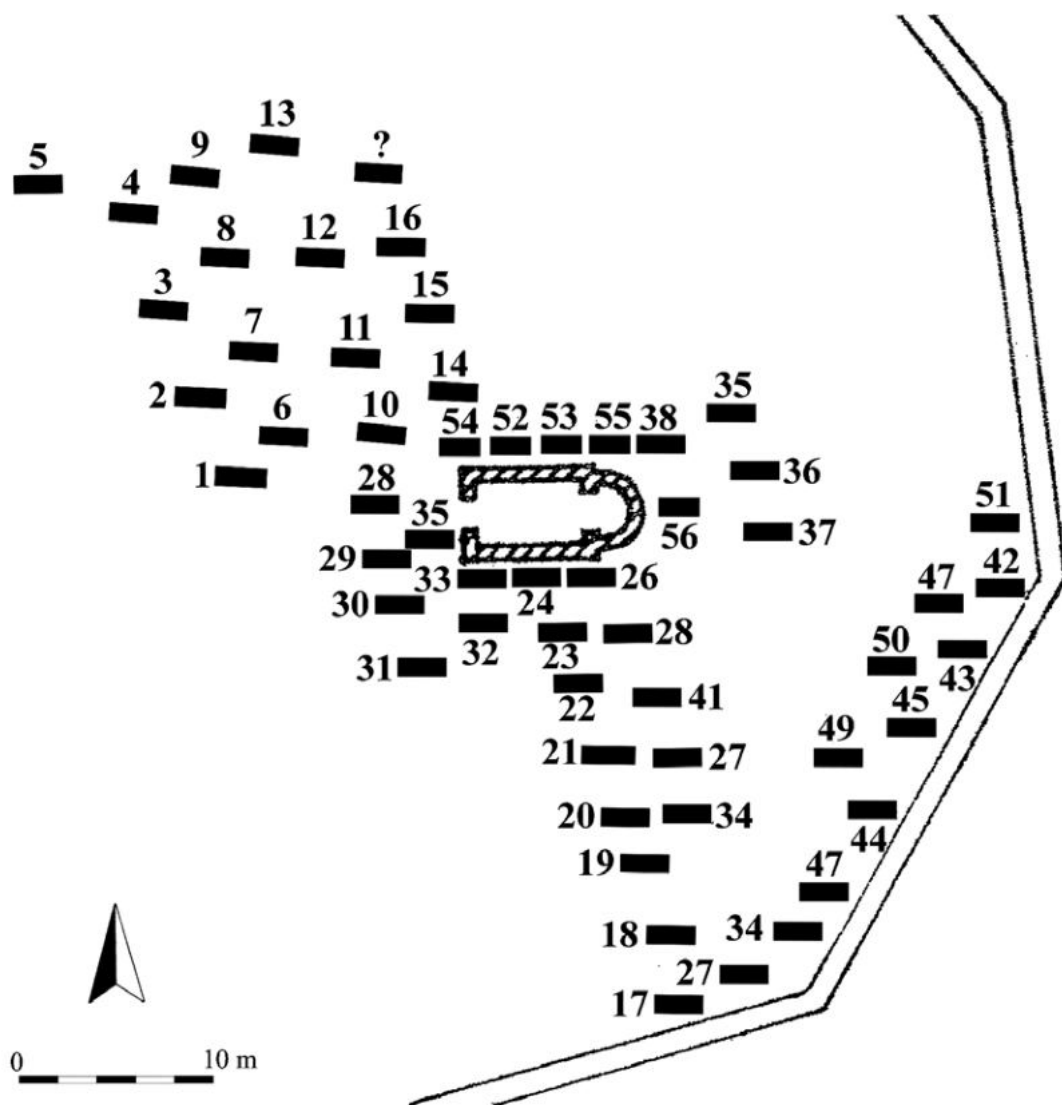

35. kép. Szob-Bészob, temetőtérkép, MRT 9, 26/38 alapján

## ÉRTÉKELÉS

A Bészobi-patak irányába enyhén lejtő domboldalon futott egykor a patakra megközelítőleg merőlegesen a Kóspallagra vezető mélyút, amely így keresztülhalad a lelőhelyen. Sajnos a temető folyamatos pusztulásnak volt kitéve, hiszen az út környezetében fekvő sírokból a nagyobb esőzések gyakran mostak ki embercsontokat és leleteket.<sup>202</sup> További pusztulást okozott, hogy az út karbantartási munkálatai során is több sírt megbolygattak, akkor is, mikor az utat annak

<sup>202</sup> MRT 9, 26/38.

felhagyását követően kissé betöltötték.<sup>203</sup> Az erózió és az úthoz kapcsolódó munkák mellett a szántás is elérte a kevésbé mélyen fekvő sírokat. Az eke által felvetett csontokat a felszínen figyelte meg Horváth Adolf János, aki a temető feltárását 3 év alatt végezte el.<sup>204</sup> Bizonyára nem dokumentáltak minden sírt, hiszen Horváth beszámolója szerint a felásott sírokon kívül „lehet ott még több száz” temetkezés.<sup>205</sup> A feltárás térképen ábrázolt határvonala alapján a temető kiterjedése dél-délkeleti irányban bizonyára folytatódhatott. A megismert temető rész kb. az eredeti harmada lehet.<sup>206</sup> Horváth 56 temetkezést írt le, másutt viszont 55 bolygatatlan sírről tett említést.<sup>207</sup> A temetőtérképen 54 sír látható,<sup>208</sup> néhány sír azonos számon szerepel, az 56. pedig utólag lett arra rárajzolva. A publikált temetőtérképen a 27., 34., 35. és a 47. sír a duplikált.<sup>209</sup> (34–35. kép)

Az egyhajós, félkörös szentélyzáródású, téglalap alakú templom falának északnyugati sarka a feltárás idején még kb. 50 cm magasságban megfigyelhető volt, bejárata a nyugati oldalon helyezkedett el, tetőszerkezete teljes egészében fából volt.<sup>210</sup> A temető a templom körül feküdt, a feltárást Horváth a templomtól északra kezdte meg.<sup>211</sup> Közvetlenül a templom fala mellett figyelt meg több kőpakolásos temetkezést, a további sírokat ugyanakkor soros elrendezésben találta, naplója szerint „a sírok szép sorjában helyezkednek el”.<sup>212</sup> A sírgödörnek gyakorlatilag csupán a 25–170 cm közti<sup>213</sup> mélységét ismerjük, talán a felszínen lévő feltöltés is növelte megfigyelhető a mélységüket. Több sírban volt ugyanakkor koporsóra utaló famaradvány vagy vaskapocs. A sír hossz tengelyére merőlegesen elhelyezkedő fémkapcsok alapján Horváth feltételezte, hogy a koporsók hasított hasábfából készültek, melyeket a kapcsok tartottak össze, a fejnél és a lábnál lévő kövek pedig a faladákat támasztották meg.<sup>214</sup> A kapcsok között a 35. sírban középrészükön kidomborodó, végükön derékszögben meghajlított, 10–12 cm hosszú darabok voltak, ezek rajzát Horváth naplója őrizte meg. A kövek az elhunytak feje és lábai mellett (4.), a fej két oldalán (29.), a fej körül (34.) vagy a sír ismeretlen részében (33/IX.) elhelyezve egyaránt lehettek. A sírföldben, a váz felett talált kövek szerepe azonban bizonyára más lehetett, hiszen ezek a csontok felett 50 (38.), 90 (53.) 100 (54.) vagy 120 cm-rel (52.), illetve ismeretlen távolságban (35., 55.) voltak. Az V. számú temetkezésben a sír legalsó része ki volt rakva kövekkel. A 33/IX. sírban sok nagyobb kő volt, melyek Horváth beszámolója szerint a

203 MRT 9, 26/38.

204 MRT 9, 26/38.

205 MNM R. A. ltsz. IV.1961/87.

206 MRT 9, 26/38.

207 MNM R. A. ltsz. 10.Sz.I.

208 MRT 9, 26/38; SzBM R. A. ltsz. n.

209 MRT 9, 26/38.

210 MRT 9, 26/38.

211 MRT 9, 26/38.

212 MRT 9, 26/38; SzBM R. A. ltsz. n.

213 MRT 9, 26/38.

214 MRT 9, 26/38.

templom falából származtak. Ha a megfigyelés helyes, akkor nem nagyon tudnék más magyarázatot találni, mint azt, hogy a templom kora Árpád-kori periódusának (?) pusztulása után is használták még a temetőt.

Az elhunytak hanyatt fekvő helyzetét dokumentálták, a 26. sírban az álló helyzetű koponya talán a fej megtámasztásának nyoma lehet. A sírok között gyakorta megfigyelhetők voltak többes temetkezések, egymás utáni és rátemetkezések is, ilyenkor az időben különböző sírok tájolása eltérő lehetett.<sup>215</sup> A templom alapozása vágta a VI. számú sírt, így azt a templom építése előtti időszakra keltezhetjük, ezért Horváth is utalt rá, hogy a terület már a templom építése előtt is temetkezési hely volt.<sup>216</sup> A sírok tájolása Ny–K-i irányú, 28 sír volt melléklet nélküli, ezek közül 14 volt bolygatott.<sup>217</sup>

A temető leletanyagában a fejékszerek között 1 db két pár gyöngykoszorúval és lemezfürttel díszített ezüst fülbevaló mellett a további fülbevalókat sajnos csak rajzról vagy beszámolóból ismerjük: 2 db arany fülbevaló mellett 1 db lemezgömbös és 1 db filigránkosaras S-végű karika; a fülbevaló megnevezés helyett természetesen itt is megfelelő lehet a fejékszer használata. Az S-végű karikák példányai változatos képet mutatnak, az általánosan elterjedt kerek ezüst- (2., 16., 48., 50., 51., 52., 53., 54., 55., szórvány) vagy bronzhuzal (2., 45., 47., szórvány) mellett szögletes átmetszetben ezüstdből (16., szórvány), illetve ezüsthuzal csavarásával (16., 54.) előállított darabokat is ismerünk. Ezek végei a kerek (2., 52.) vagy szögletes ezüsthuzal (16., szórvány) esetében egyaránt kaphattak bordákat. A leírás és a rajz az 52. sír esetében a vég keresztirányú bordázását jelzi, ugyanakkor a beleltározott leleteket a hagyományos hosszirányú bordákkal készítették. A 47. sírből kétszeres S-végű bronzkarika került elő. A sima huzalkarikák között ugyancsak bronz (10., 17., 18., 37., 41.) és ezüst (13., 29., szórvány) változatok vannak. A fejékszereket egymagukban vagy párosan, de előfordult, hogy nagy számban is viselték. Horváth 2-2, 3-3, sőt, a temető szélén lévő 4-4 db bronz huzalkarikát tartalmazó sírokról is beszámolt.<sup>218</sup> Ugyan karperecként is meghatározza a szakirodalom a 7. sírhoz beleltározott karikákat,<sup>219</sup> de talán helyesebb ezekben is fejékszereket látnunk.

A gyöngyök között 1 db jó minőségű, hullámvonallal és virágszemekkel díszített üvegyöngy mellett nagyobb számban kerültek elő különböző ásványi eredetű gyöngyök, fluorit (16., 49.) és karneol (szórvány) darabok. Itt is megtalálhatók voltak továbbá a rúd- és szegment- (16., szórvány), valamint a fóliás (szórvány) gyöngyök. A templom körüli temetőben említést érdemel 2 db félhold alakú csüngő (41., szórvány).

A sokszor csupán leírásból vagy rajzokból ismert gyűrűk között a pánt- vagy huzalgyűrűk mellett fejes, hárombordás és díszített pántgyűrűk is vannak, továbbá hegyesdőre vagy lemezre kalapált végű, kettősen csavart ezüstgyűrű és 1 db „fonott” ezüstgyűrű. A huzalgyűrű

215 MRT 9, 26/38.

216 MRT 9, 26/38.

217 MRT 9, 26/38.

218 MNM R. A. ltsz. IV.1961/87.

219 MRT 9, 26/38.

másodlagos használata fejékszerként itt is megfigyelhető. A 6. sír S-végű ezüst karikapárja és mindkét végén hegyesedőre vagy lemezesre kalapált, kettősen csavart gyűrűje a korszakban másutt is megfigyelhető, jellemző ékszerkombináció volt.

A temetőből előkerül érmék között Orseolo Péter (1038–1041, 1044–1046) (9., 52.) és sajnos ismeretlen uralkodók veretei (10., 22.) vannak. Horváth Adolf János naplójában említ továbbá egy I. András (1046–1060) érmét is mint sírból származó leletet, amely az elhunyt mellkasának csontjain volt, míg a bal felkarcsont felső végénél 1 db nyílcsúcs helyezkedett el. Sajnos ezek megítélése némiképp bizonytalan.<sup>220</sup> Horváth naplójának rajzai között látható továbbá egy villás és egy szakállas nyílcsúcs is, valamint egy hullámköteggel díszített agyagedény.

A legkorábbi Orseolo Péter-féle érme a temető használatának kezdetét a 11. század első felére keltezi, s a közösség valószínűleg a 12. század közepéig, második feléig temetkezhetett oda.<sup>221</sup> Ugyanakkor a templom alapozása által vágott sír felveti a templom építése előtti használatot, talán egy korábbi fatemplom körül, vagy soros sírkert formájában. Feltehetően a melléklet nélküli sírok voltak a fiatalabbak, azokat a 12. század közepe után áshatták.<sup>222</sup>

## 15. SZOB – IPOLY-PART

### BEVEZETÉS

A településtől északnyugatra, az Ipoly árteréből kb. 10–12 m magasan kiemelkedő meredek oldalú parton több alkalommal végeztek löszkitermelést, illetve 1935-ben a műút építéséhez kapcsolódó földmunkákat is. Ezek során több alkalommal kerültek elő régészeti emlékek különböző korokból, már 1935 előtt is találtak itt 10. századi sírokat. Az elsőként előkerült 4 sír – 3 felnőtt és 1 gyermek – előkerüléséről értesült Horváth Adolf János is,<sup>223</sup> akinek a helyszínre kiszállva a megtalálók átadták az előkerült leleteket, sőt az egyik sír mellett Horváth még néhány további is talált. 1935 májusában a Márianosztra felé vezető országút építése során az út nyomvonalától az Ipoly felé eső részen mintegy 10 sírra bukkantak. 22-én Horváth részben ezeket meg is tudta figyelni, és kisebb – bár eredmény nélküli – kutatásra is lehetősége nyílt az út menti szántókon. Az egyik sírban aranyozott ékszerek és egy hullámvonalas díszítésű agyagedény is volt. Előkerült tovább 2 db aranyozott ezüst hajfonatkorong, több kisebb kéttagú csüngős veret, rozetták, karperecek, vörös, fehér és zöld színű „zománccal” bevont gyöngyök és „topázkristályok”, egy női sírból pedig egy „szép díszítésű” gyűrű. A sírok egy része a megtalálók elmondása

220 MRT 9, 26/38.

221 MRT 9, 26/38.

222 MRT 9, 26/38.

223 SzBM R. A. ltsz. n.



alapján melléklet nélküli volt. A munkálatokat Horváth május 23-án is figyelemmel kísérte,<sup>224</sup> az előkerült leleteket pedig megmutatta Fettich Nándornak,<sup>225</sup> levelében rajzban is ábrázolva azok egy részét. Ennek köszönhetően tudjuk például, hogy a ma már töredékes állapotban lévő karperec a 13. sírban pödrött végű volt (4. kép 2). Beszámolt továbbá arról is, hogy két előkerült koponyán zöld színű patinafoltokat figyelt meg.<sup>226</sup> 1944-ben 1 további sír pusztult el, 1949-ben pedig 1 másik temetkezést tárt fel Laczus Géza tanító. 1967-ben Bakay Kornél végzett hitelesítő ásatást a lelőhelyen, több helyütt előkerültek a korábbi bolygatott sírok nyomai, de már csak egy in situ helyzetben lévő sírt lehetett dokumentálni.<sup>227</sup> A régészeti leletanyag az MNM gyűjteményében található, egy része pedig a balassagyarmati múzeumba került.<sup>228</sup> Az embertani anyagból Horváth 2 koponyát magához vett az elsőként előkerült sírokból, ezek sorsa azonban bizonytalan, egyedül a 17. sír váza került a Börzsöny Múzeum gyűjteményébe.<sup>229</sup>

## SÍRLEÍRÁSOK

### 1. sír

Neme bizonytalan, felnőtt. Csv. h.: ?, t.: ?, sm.: ?, sh.: ?, ssz.: ?

*Melléklete:*

1. 1 db kovácsoltvas kés. Őrzési helye ismeretlen.

### 2. sír

Neme bizonytalan, felnőtt. Csv. h.: ?, t.: ?, sm.: ?, sh.: ?, ssz.: ?

A váz zsugorított helyzetű volt. Bolygatott: in situ helyzetben csak a váz medencétől lefelé eső része maradt meg.

*Melléklete:* nem volt.

### 3. sír

Neme bizonytalan, felnőtt. Csv. h.: ?, t.: Ny-K, sm.: ?, sh.: ?, ssz.: ?

A váz hanyatt fekvő, nyújtott helyzetű volt. Bolygatott: a váz medencétől felfelé eső részét földmunka során feldúlták.

<sup>224</sup> T. Dobosi-Vári 1997, 70.

<sup>225</sup> T. Dobosi-Vári 1997, 68–70.

<sup>226</sup> T. Dobosi-Vári 1997, 70.

<sup>227</sup> Bakay 1968a.

<sup>228</sup> T. Dobosi-Vári 1997.; SzBM R. A. ltsz. n.

<sup>229</sup> Bakay 1978, 55.

*Melléklete:* nem volt.

#### **4. sír**

Gyermek. Csv. h.: ?, t.: ?, sm.: 80 cm, sh.: ?, ssz.: ?

A váz hanyatt fekvő, nyújtott helyzetű volt. Bolygatott: a váz csontjait teljesen feldúlta a földmunka.

*Mellékletei:*

1–4. A csontok között volt 2 db piros színű „agyagyöngy”, valamint bizonytalan számú (2 db?), további „agyagyöngy”. Őrzési helyük ismeretlen.

5. 1 db kerek bronzlap. Őrzési helye ismeretlen.

6. 1 db nyitott végű bronzgyűrű. Őrzési helye ismeretlen.

7. 1 db bekarcolt hullámvonaldíszes agyagedény. Őrzési helye ismeretlen.

*Megjegyzés:* a koponya két oldalán, az alsó állkapcsón, a nyakcsigolyákon, a bordákon, a medencén és az ujjcsontokon is zöld színű patina nyoma volt megfigyelhető.

#### **5. sír**

Neme, kora bizonytalan. Csv. h.: ?, t.: ?, sm.: ?, sh.: ?, ssz.: ?

*Melléklete:* nem volt.

#### **6. sír**

Neme, kora bizonytalan. Csv. h.: ?, t.: ?, sm.: ?, sh.: ?, ssz.: ?

*Melléklete:* nem volt.

#### **7. sír**

Neme, kora bizonytalan. Csv. h.: ?, t.: ?, sm.: ?, sh.: ?, ssz.: ?

*Melléklete:* nem volt.

#### **8. sír**

Neme, kora bizonytalan. Csv. h.: ?, t.: ?, sm.: ?, sh.: ?, ssz.: ?

*Melléklete:* nem volt.

#### **9. sír**

Neme, kora bizonytalan. Csv. h.: ?, t.: ?, sm.: ?, sh.: ?, ssz.: ?

*Melléklete:* nem volt.

**10. sír**

Neme, kora bizonytalan. Csv. h.: ?, t.: ?, sm.: ?, sh.: ?, ssz.: ?

*Melléklete:* nem volt.

**11. sír**

Neme, kora bizonytalan. Csv. h.: ?, t.: ?, sm.: ?, sh.: ?, ssz.: ?

*Melléklete:* nem volt.

**12. sír**

Neme, kora bizonytalan. Csv. h.: ?, t.: ?, sm.: ?, sh.: ?, ssz.: ?

*Melléklete:* nem volt.

**13. sír (A sír)**

Neme, kora bizonytalan (valószínűleg nő vagy kislány). Csv. h.: ?, t.: ?, sm.: ?, sh.: ?, ssz.: ?

*Mellékletei:*

1. 1 db vörös színű, levágott sarkú hasáb alakú karneolgyöngy. M.: 0,9×0,8 cm. MNM R. T. ltsz. 20/1939.7. (79. tábla 1)
2. 1 db kék színű bevonattal ellátott, lapított gömb alakú, oldalán bordázott opak üveggyöngy. M.: 1,4×1,2 cm. MNM R. T. ltsz. 20/1939.7. (79. tábla 2)
3. 1 db kék színű, csonka kúp alakú, oldalán bordázott opak üveggyöngy. M.: 1×0,8 cm. MNM R. T. ltsz. 20/1939.7. (79. tábla 3)
4. 1 db fekete színű, lapított gömb alakú, vörös kereszteződő hullámvonallal díszített opak üveggyöngy. M.: 1,2×0,8 cm. MNM R. T. ltsz. 20/1939.7.
5. 1 db fekete színű, lapított gömb alakú, zöld kereszteződő hullámvonallal, annak közein 3 db, középrészén zöld színű, majd piros alapon fehér és sárga színű sugaras mintákkal díszített, kidomborodó szemmel ellátott opak üveggyöngy. M.: 1,2×1 cm. MNM R. T. ltsz. 20/1939.7. (79. tábla 4)
- 6–9. 4 db fekete színű, lapított gömb alakú, fehér kereszteződő hullámvonallal, annak közein 3 db kidomborodó, vörösre festett szemmel díszített opak üveggyöngy. M.: 1,3×1, 1,3×0,8, 1,2×0,8, 1,2×0,8 cm. MNM R. T. ltsz. 20/1939.7. (79. tábla 5)
- 10–12. 3 db fekete színű, lapított gömb alakú, fehér kereszteződő hullámvonallal, annak közein 3 db kidomborodó sárga szemmel díszített opak üveggyöngy. M.: 1×0,7, 1,1×0,7, 1×0,7 cm. MNM R. T. ltsz. 20/1939.7. (79. tábla 6)
- 13–15. 3 db kauri. A legnagyobb h.: 2 cm. MNM R. T. ltsz. 20/1939.8. (79. tábla 7–9)

- 14–15. 2 db aranyozott ezüst hajfonatkorong. Szélükkel párhuzamosan árkolt minta fut, középpontjukban ugyancsak lemélyedő, kereszt alakú minta található, a kereszt rombusz alakú csúcsainak végeinél egy-egy kidomborodó félgömb alakú mintával. A lemélyedő részek aranyozottak. Hossztengelyükben 3 és 2 lyuk található, ezek közül az egyikben megmaradt egy félgömbfejú szegecs is, míg a másiknak ma már csak a lenyomata van meg. Az egyik korong oldalán további 2 lyuk is van. Hátlapjuk nem volt. Átm.: 7,9, ill. 7,7 cm. MNM R. T. ltsz. 20/1939.1. (79. tábla 10–11)
16. 1 db háromrét hajlított bronzhuzalból csavart, mindkét végén spirálisan kitöltött végű karperec. Hv.: 0,3 cm. MNM R. T. ltsz. 20/1939.9. (79. tábla 13)
17. 1 db pödrött végű bronz pántkarperec, felületén kettős, poncolt farkasfogmintával díszítve. Erősen hiányos, de Horváth vázlatrajzán egyértelműen pödrött végűként van ábrázolva. Sz.: 1,1 cm. MNM R. T. ltsz. 13/1935.3. (79. tábla 12) (4. kép 2)
18. 1 db BÁLINT 1991, I/c típusú<sup>230</sup> típusú kisebb, kéttagú csüngős, aranyozott ezüstveret, hátoldalán 2 füllel. M.: 3,3×1,7 cm. MNM R. T. ltsz. 20/1939.4. (80. tábla 1)
- 19–20. 2 db BÁLINT 1991, I/e típusú<sup>231</sup> kisebb, kéttagú csüngős, aranyozott ezüstveret, hátoldalán 2 füllel. M.: 3,3×1,6 cm. MNM R. T. ltsz. 3/1935.1., 20/1939.5–6. (80. tábla 2–3)
21. 1 db BÁLINT 1991, ismeretlen típusú kisebb, kéttagú csüngős, aranyozott ezüstveret, hátoldalán 2 füllel. M.: ? cm. MNM R. T. ltsz. 3/1935.1., 20/1939.6. (80. tábla 4)
- 22–23. 2 db kerek, lemélyedő középrészén aranyozott ezüstveret. Hátoldalukon 2 fül található. Átm.: 1,3 cm. MNM R. T. 20/1939.6. (80. tábla 5–6)
- 24–27. 4 db kerek aranyozott bronz- és ezüstrozetta, melyekből ma 1-1 db 8 és 9 szirmú virágmintával díszített példány található meg. Átm.: 2,6, ill. 2,4 cm. MNM R. T. ltsz. 20/1939.1., 2. (80. tábla 7–8)
28. 1 db kihajló peremmel ellátott, nyakán bevagdosott, alatta pedig bekarcolt hullámvonalas mintával díszített, „durva kikészítésű, szélesebb” agyagedény. Elveszett (4. kép 2).
29. Horváth beszámolója szerint sertécsontok is voltak a sírban.

#### 14. sír (B sír)

Neme, kora bizonytalan. Csv. h.: ?, t.: ?, sm.: ?, sh.: ?, ssz.: ?

#### Melléklete:

1. 1 db bronzból öntött, rombusz alakú fejének sarkaiban és közepén egy-egy bemélyedő ponttal, a fej két oldalán pedig kiszélesedő elemekkel díszített karikagyűrű. M.: 2,2×2,1 cm. MNM R. T. ltsz. 20/1939.11. (80. tábla 9)

<sup>230</sup> Bálint 1991, 126.

<sup>231</sup> Bálint 1991, 126.

**15. sír (1944.)**

Neme, kora bizonytalan. Csv. h.: ?, t.: ?, sm.: ?, sh.: ?, ssz.: ?

Bolygatott: a sírt földmunka során találták, részben fel is dúlták azt.

*Melléklete:*

1. A csontok között fekete színű, bekarcolt hullámvonallal díszített agyagedény-töredék volt. Őrzési helye ismeretlen.

**16. sír (1949.)**

Neme bizonytalan, felnőtt. Csv. h.: 162 cm, t.: ÉNy-DK, sm.: 160 cm, sh.: 200 cm, ssz.: 90 cm.

A váz hanyatt fekvő, nyújtott helyzetű volt, a jobb alkarcsontok végei és a kézcsontok a medencén voltak. A sírgödör téglalap alakú aknasír volt.

*Melléklete:*

1. A bal csecsnyúlvány felett 4 cm-re volt 1 db nyitott végű bronz huzalkarika. Őrzési helye ismeretlen.

*Megjegyzés:* a váz jobb oldalán, a lábujjak csontjaitól a koponyáig egybefüggő csíkban, míg a bal oldalon szakaszosan faszénmaradványok voltak megfigyelhetők.

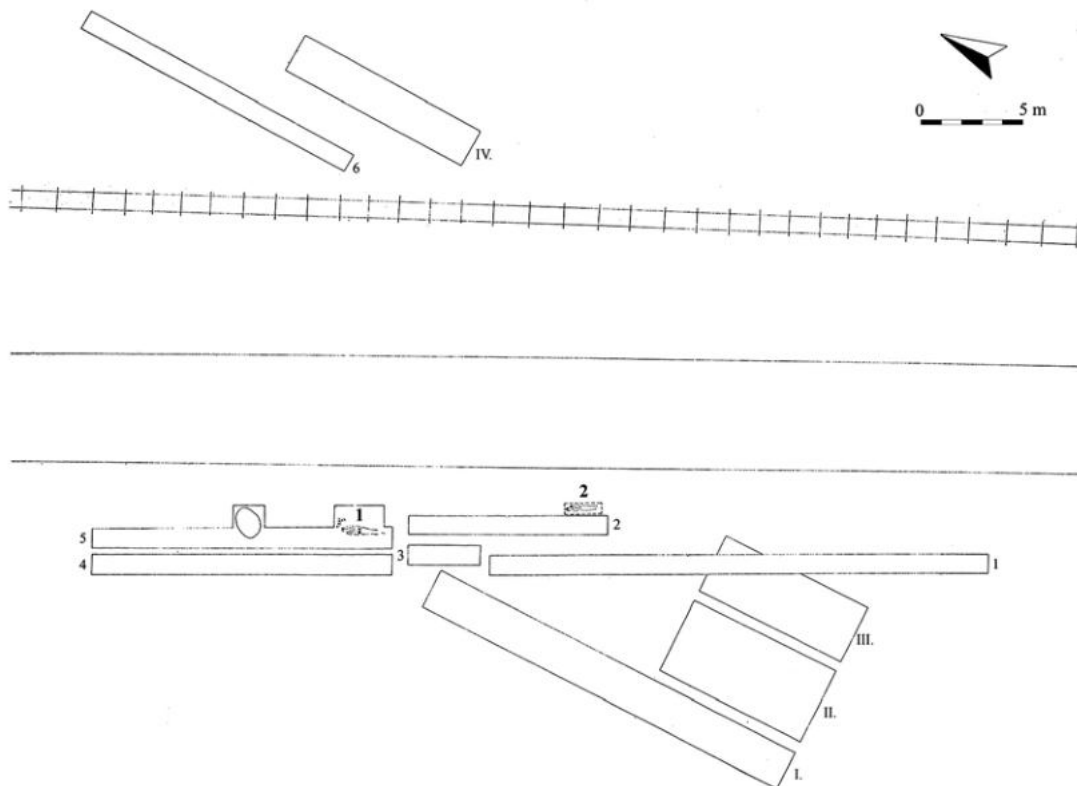

36. kép. Szob-Ipoly-part, a feltárt terület

**17. sír (1967.) (80. tábla 10)**

Neme, kora bizonytalan. Csv. h.: 155 cm, t.: ÉNy–DK 330°, sm.: 80 cm, sh.: ?, ssz.: ?

A váz hanyatt fekvő, nyújtott helyzetű volt. Bolygatott: a sírt állatjárás bolygatta, kimozdítva a csontok egy részét. A koponyától ÉNy-i irányban 18 db kőből készült pakolás volt megfigyelhető, megközelítőleg derékszögben elhelyezkedve.

*Melléklete:* nem volt.

**16. SZOB – KISERDŐ****BEVEZETÉS**

A településtől északra található Kiserdei-domb délnyugati szélén a 20. század elején talajművelés során bolygattak meg egy temetőt. A Gregersen Hugó, Újlaki Imre és Tancos Elekné tulajdonában lévő területen, a domb tetejéhez közelebb fekvő oldalon (2. kép) Horváth Adolf János 1936. november 9-én próbaásatást végzett, majd 39 sírt tárt fel Újlaki és Tancos földjén, melyek a domb nyugati széléhez közelebb feküdtek. Sajnálatos módon a tulajdonos azonban december közepén arról értesítette Horváthot, hogy a kutatás további folytatáshoz nem járul hozzá,<sup>232</sup> így azt 1937. december 1-én a keleti irányban, Gregersen szomszédos földjén folytatta, feltárva a 40–46. számú sírokat. Horváth a kutatás folytatását tervezve 1938. március 17-én helyszíni szemlét tartott, amikor azt tapasztalta, hogy ásatási munkásai a tudta nélkül legalább 12 sírt dúltak fel és fosztottak ki a területen. Ennek hatására Horváth ideiglenesen felfüggesztette a további kutatást, melyet csak október 10-én folytatott. Délkelet felé haladva ekkor tárta fel Gregersen telkén a 47–48. számú sírokat, és ekkor írta le az ásatási munkások által tavasszal feldúlt 49. számú sírt is. Összesen mintegy 60 sír előkerülését rögzítette, ennek a fele azonban bolygatott volt.<sup>233</sup> Bakay Kornél bő két évtized távlatában, 1964. november 9–26., 1965. július 20. – szeptember 24. és 1966. július 19. – augusztus 31. között végzett hitelesítő feltárást a területen, ahol összesen 82 sírt dokumentált. Ebből 58 volt régebben megtalált, 24 pedig még feltáratlan, in situ helyzetben lévő temetkezés.<sup>234</sup> Noha Bakay megkísérelte egyeztetni a Horváth által feltárt sírokkal az általa is megtalált régebbi temetkezéseket, de ez nem minden esetben sikerült kétséget kizáróan, hiszen az egykori telekhatárok már nem voltak rekonstruálhatók, így csupán a sírok alapján volt ez megkísérelhető.<sup>235</sup> A bizonytalanság miatt ezért elsőként Horváth sírleírásait közlöm – ebben szerepelnek az MNM gyűjteményében megtalálható leletek –, majd

232 MNM R. A. ltsz. 11.Sz.I.; 13.Sz.I.

233 MRT 9, 26/31; MNM R. A. ltsz. 422.Sz.VII.

234 Bakay 1975, 34.

235 Bakay 1978, 8, 2. j.; MRT 9, 26/31.

Bakay összegzését a Horváth által nem jelzett leletek többletének ismertetésével. Ez a módszer azért tűnt számomra megfelelőnek, mert az 1–49. sírok azonosítása esetenként kérdéses, így a hitelesítő feltárás során az ezekkel azonosított sírokban talált további leletek kontextusa a Horváth által megtalált leletekhez viszonyítva nem igazolható, csupán egymáshoz viszonyítva hiteles összefüggésűek. A régészeti leletanyag a Magyar Nemzeti Múzeum és a szobi Börzsöny Múzeum gyűjteményében található, míg a 40–46. sírok leleteit dr. Győry Endre szolgabíró útján Horváth a balassagyarmati múzeumnak küldte el,<sup>236</sup> az utóbbiak őrzési helye ma már nem ismert. Az embertani anyag egy része a Börzsöny Múzeum és a Magyar Természettudományi Múzeum gyűjteményében található.<sup>237</sup>

## SÍRLEÍRÁSOK

*Horváth Adolf János által feltárt sírok:*

### 1. sír (1936. november 9.)

Idősebb férfi. Csv. h.: ?, t.: ÉNy–DK, sm.: 100 cm, sh.: ?, ssz.: ?

A váz hanyatt fekvő, nyújtott helyzetű volt.

*Melléklete:*

1. A koponya bal oldalán, az alsó állkapocs tövéénél volt 1 db kissé ovális átmetszetű, nyitott, egymás mellé hajló végű bronz huzalkarika. M.: 2,4×2,3 cm, hv.: 0,21×0,18 cm. MNM R. T. ltsz. 2/1937.1. (81. tábla 1)

### 2. sír (1936. november 9.)

Középkorú férfi. Csv. h.: ?, t.: ÉNy–DK, sm.: 60 cm, sh.: ?, ssz.: ?

A váz hanyatt fekvő, nyújtott helyzetű volt, a koponya balra fordult.

*Melléklete:* nem volt.

### 3. sír (1936. november 9.)

Fiatal férfi. Csv. h.: ?, t.: ÉNy–DK, sm.: 60 cm, sh.: ?, ssz.: ?

A váz hanyatt fekvő, nyújtott helyzetű volt, a koponya jobbra fordult. Mindkét alkarcsontról végei és a kézcsontok a medence szélein feküdtek.

<sup>236</sup> A leleteket 6157–6162-es számon be is leltározták a Palóc Múzeum gyűjteményébe 1937-ben, de a jelenlegi őrzési helyük ismeretlen. A múzeum gyűjteményének egy része ugyan Szécsénybe került, ott viszont nem azonosíthatók. Mivel a leltározás során készült 32/1938. számú dokumentum is sajnálatos módon megsemmisült, ezért ez sem visz közelebb a leletek őrzési helyéhez. Felbukkanásuk talán még remélhető.

<sup>237</sup> Nemeskéri 1948, 382–385.; Bernerth–Évinger–Fóthi 2006, 180.; Makra 2008, 785., 790. sz.; SzBM R. A. ltsz. n.

*Melléklete:* nem volt.

*Megjegyzés:* a bal combcsont belső oldalán zöld színű patina nyoma volt látható.

**4. sír (1936. november 9.)**

Nő. Csv. h.: ?, t.: ÉNy–DK, sm.: 20–30 cm, sh.: ?, ssz.: ?

A váz hanyatt fekvő, nyújtott helyzetű volt. Bolygatott: a nyakcsigolyák, a lábszárak és a lábfejek csontjai maradtak meg in situ helyzetben.

*Melléklete:* nem volt.

**5. sír (1936. november 9.)**

Gyermek. Csv. h.: ?, t.: ÉNy–DK, sm.: 60 cm, sh.: ?, ssz.: ?

A váz hanyatt fekvő, nyújtott helyzetű volt, a lábak csontjai kissé terpesztett helyzetben voltak.

*Melléklete:*

1. A nyakcsigolyákon körben volt 1 db háromrét hajlított bronzhuzalból csavart, hurkos-kampós végű nyakperec. M.: 15,4×15,2 cm, hv.: 0,36 cm. MNM R. T. ltsz. 2/1937.2. (81. tábla 5)
2. A bal alkarcsontok helyén volt 1 db kerek átmetszetű, nyitott, hegyesedő, egymás mellé hajló végű bronz huzalkarperec. M.: 6×6 cm, hv.: 0,4 cm. MNM R. T. ltsz. 2/1937.3. (81. tábla 6)
3. A jobb kéz csontjai között volt 1 db ovális átmetszetű, nyitott, hegyesedő, egymás mellé hajló végű bronz huzalgyűrű. M.: 2,1×2 cm, hv.: 0,41×0,34 cm, MNM R. T. ltsz. 2/1937.4. (81. tábla 4)

**6. sír (1936. november 9.)**

Középkorú férfi. Csv. h.: ?, t.: Ny–K, sm.: 60 cm, sh.: ?, ssz.: ?

A váz hanyatt fekvő, nyújtott helyzetű volt.

*Melléklete:* nem volt.

**7. sír (1936. november 9.)**

Középkorú nő. Csv. h.: ?, t.: Ny–K, sm.: 60 cm, sh.: ?, ssz.: ?

A váz hanyatt fekvő, nyújtott helyzetű volt, a koponya jobbra fordult. Bolygatott: mindkét kéz ujjcsontjai kimozdultak.

*Mellékletei:*

1. A jobb alkarcsontokon volt 1 db kerek átmetszetű, nyitott, hegyesedő végű bronz huzalkarperec. M.: 7,2×7 cm, hv.: 0,48 cm. MNM R. T. ltsz. 2/1937.5. (82. tábla 1)



2. A bal kéz csontjainál volt 1 db íves átmetszetű, nyitott, hegyesedő végű bronz pántgyűrű, felületén egykor rácsmintás díszítéssel. M.: 2,2×2,1 cm, sz.: 0,6–0,4 cm. MNM R. T. ltsz. 2/1937.6. (82. tábla 2)
3. A jobb kéz csontjainál volt 1 db kovácsoltvas kés háromszög átmetszetű pengével, a hátvonalában nyélnyújtvánnyal. M.: 8,5×1,3 cm. MNM R. T. ltsz. 2/1937.7. (82. tábla 3)

**8. sír (1936. november 9.)**

Férfi. Csv. h.: ?, t.: ÉNy–DK, sm.: 60 cm, sh.: ?, ssz.: ?

A váz hanyatt fekvő, nyújtott helyzetű volt.

*Melléklete:* nem volt.

**9. sír (1936. november 9.)**

Fiatal férfi. Csv. h.: ?, t.: ÉNy–DK, sm.: 60 cm, sh.: ?, ssz.: ?

A váz hanyatt fekvő, nyújtott helyzetű volt.

*Mellékletei:*

1. A bal kézcsontok mellett volt 1 db kovácsoltvas kés háromszög átmetszetű pengével, valószínűleg annak középrészében elhelyezkedő nyélnyújtvánnyal és ugyancsak középrészén csúcsba futóan záródó pengével. M.: 8,3×2 cm, MNM R. T. ltsz. 2/1937.9. (82. tábla 4)
- 2–3. A jobb kéz csontjai mellett volt 2 db nyílcsúcs.
2. 1 db deltoid alakú, hosszú vágóélű, nyéltüskével ellátott, kovácsoltvas nyílcsúcs. M.: 8×2,8 cm, MNM R. T. ltsz. 2/1937.8. (82. tábla 5)
3. 1 db deltoid alakú, rövid vágóélű, nyéltüskével ellátott, kovácsoltvas nyílcsúcs. M.: 5,6×2,2 cm, MNM R. T. ltsz. 2/1937.8. (82. tábla 6)

**10. sír (1936. november 9.)**

Férfi. Csv. h.: ?, t.: ÉNy–DK, sm.: 60 cm, sh.: ?, ssz.: ?

A váz hanyatt fekvő, nyújtott helyzetű volt.

*Mellékletei:*

- 1–2. A koponya két oldalán volt 1-1 db huzalkarika.
1. 1 db kerek átmetszetű, nyitott, egyik végén elhegyesedő ezüst huzalkarika. M.: 2,4×2,2 cm, hv.: 0,2 cm. MNM R. T. ltsz. 2/1937.10. (82. tábla 7)
2. 1 db kerek átmetszetű, nyitott végű bronz huzalkarika. M.: 2,3×2,1 cm, hv.: 0,16 cm. MNM R. T. ltsz. 2/1937.10. (82. tábla 8)
3. A lábfejek csontjainak végénél tojáshejdarabok voltak.

**11. sír (1936. november 9.)**

Gyermek. Csv. h.: ?, t.: ÉNy–DK, sm.: 30 cm, sh.: ?, ssz.: ?

A váz hanyatt fekvő, nyújtott helyzetű volt.

*Melléklete:* nem volt.

*Megjegyzés:* a sírban sok hamu volt.

### 12. sír (1936. november 9.)

Fiatal nő. Csv. h.: ?, t.: ÉNy-DK, sm.: 100 cm, sh.: ?, ssz.: ?

A váz hanyatt fekvő, nyújtott helyzetű volt, a koponya balra fordult.

*Mellékletei:*

1–2. A bal kéz ujjpercein volt 2 db gyűrű.

1. 1 db félköríves átmetszetű, nyitott, hegyesedő végű bronz pántgyűrű. H.: 1,3 cm, sz.: 0,45 cm.  
MNM R. T. ltsz. 2/1937.11. (82. tábla 9)

2. 1 db nyitott, kissé hegyesedő végű, hárombordás ezüst pántgyűrű, a bordák között enyhén hullámvonalban futó, homokóra alakú poncolt díszítéssel. M.: 2,3×2,2 cm, sz.: 0,5–0,45 cm.  
MNM R. T. ltsz. 2/1937.11. (82. tábla 10)

### 13. sír (1936. november 9.)

Fiatal férfi. Csv. h.: ?, t.: É-ÉNy-D-DK, sm.: 40 cm, sh.: ?, ssz.: ?

A váz hanyatt fekvő, nyújtott helyzetű volt, a koponya balra fordult.

*Melléklete:* nem volt.

### 14. sír (1936. november 9.)

Fiatal nő. Csv. h.: ?, t.: É-ÉNy-D-DK, sm.: 60 cm, sh.: ?, ssz.: ?

A váz hanyatt fekvő, nyújtott helyzetű volt. Bolygatott: a koponya kimozdult, az alsó állkapocs hiányzott.

*Mellékletei:*

1. A jobb alkarcsontokon volt 1 db kerek átmetszetű, nyitott, hegyesedő végű bronz huzalkarperec. M.: 6,9×6,2 cm, hv.: 0,5 cm. MNM R. T. ltsz. 2/1937.12. (83. tábla 1)

2. A bal alkarcsontokon volt 1 db pödrött végű bronz pántkarperec, széleivel párhuzamosan 1-1 kettős pontsorról és azok vonalára merőleges rovátkolt vonalakból álló díszítéssel, felületén pedig – részben a szélén futó minták felett – hasonló kialakítású, farkasfog alakban futó mintával díszítve. M.: 6,1×5,9 cm, sz.: 0,8–1 cm. MNM R. T. ltsz. 2/1937.12. (83. tábla 2)

3. A bal kéz csontjainak helyén volt 1 db íves átmetszetű, nyitott végű bronz pántgyűrű. Átm.: 2,2 cm, sz.: 0,5 cm. SzBM ltsz. 78.32.1. (83. tábla 3)

4–15. A bal felkarcsont mellett, egészen annak felső végig húzódó helyzetben volt 12 db rombusz alakú, aranyozott ezüstdísz, hossz tengelyükben két ponton átllyukasztva. M.: 2,3×1,4 cm. A

fémdíszek korróziója a hátoldalukon esetenként bőrmaradványokat konzervált, felületükön pedig néhol textillenymomat volt megfigyelhető. MNM R. T. ltsz. 2/1937.14. (83. tábla 4–15)  
 16–24. A medence felső részénél 9<sup>238</sup> vagy 10<sup>239</sup> db, míg a bal felkarcsont mellett – a rombusz alakú díszek között – további 2 db ezüstlemezből préselt, kerek középrészén gyöngyözött kerettel övezett, virágmintás rozetta feküdt, széleiken felerősítésre szolgáló lyukakkal. A fémdíszek korróziója a hátoldalukon esetenként bőrmaradványokat konzervált. Átm.: 3,3 cm. MNM R. T. ltsz. 2/1937.13. (83. tábla 16–18)

*Megjegyzés:* a koponya jobb oldali sziklacsontján és bal szerüregében zöld színű patina nyoma volt megfigyelhető.

**15. sír (1936. november 9.)**

Nő, 16–18 éves. Csv. h.: ?, t.: ÉNy–DK, sm.: 40 cm, sh.: ?, ssz.: ?

A váz hanyatt fekvő, nyújtott helyzetű volt.

*Melléklete:*

1. Az alsó állkapocs egyik végénél volt 1 db kerek átmetszetű bronzhuzalból készült, ellapított S-végű karika. M.: 1,5×1,3 cm, hv.: 0,15 cm, Ssz.: 0,47 cm. MNM R. T. ltsz. 2/1937.15. (82. tábla 11)

**16. sír (1936. november 9.)**

Férfi, fiatal. Csv. h.: ?, t.: ÉNy–DK, sm.: 40 cm, sh.: ?, ssz.: ?

A váz hanyatt fekvő, nyújtott helyzetű volt.

*Melléklete:*

1. A jobb kéz egyik ujjpercén volt 1 db félköríves átmetszetű, nyitott végű bronz huzalgyűrű. Átm.: 2,2 cm, sz.: 0,35 cm. MNM R. T. ltsz. 2/1937.16. (82. tábla 12)

**17. sír (1936. november 9.)**

Idős férfi. Csv. h.: ?, t.: ÉNy–DK, sm.: 30 cm, sh.: ?, ssz.: ?

A váz hanyatt fekvő, nyújtott helyzetű volt, az alkarcsontok végei és a kézcsontok a medencén feküdtek. Bolygatott: a koponyát a szántás megsemmisítette.

*Melléklete:*

1. A bal kéz csontjainál volt 1 db kovácsoltvas kés. Őrzési helye ismeretlen.

*Megjegyzés:* a sírban kevés hamu volt.

238 MNM R. A. ltsz. 10.Sz.I.

239 MNM R. A. ltsz. 13.Sz.I.

**18. sír (1936. november 9.)**

Férfi, idős. Csv. h.: 159 cm, t.: ÉNy–DK, sm.: 120 cm, sh.: ?, ssz.: ?

A váz hanyatt fekvő, nyújtott helyzetű volt, a koponya jobbra fordult.

*Melléklete:*

1. Markolatával a jobb alkarcsontok alsó végein és a kézfej csontjain, pengéjével a láb csontjai mellett volt 1 db kovácsoltvas kard, melynek vége letörött. A penge alsó részén megfigyelhetők voltak a fahüvely maradványai is. H.: 97 cm, a penge sz.: 5,5 cm, az ellenző sz.: 11,8 cm. MNM R. T. ltsz. 2/1937.17. (84. tábla 2)

*Megjegyzés:* a sírban kevés hamu volt.

**19. sír (1936. november 9.)**

Fiatal férfi. Csv. h.: ?, t.: ÉNy–DK, sm.: 140 cm, sh.: ?, ssz.: ?

A váz hanyatt fekvő, nyújtott helyzetű volt.

*Melléklete:* nem volt.

**20. sír (1936. november 9.)**

Középkorú férfi. Csv. h.: „hatalmas”, t.: Ny–K, sm.: 40 cm, sh.: ?, ssz.: ?

A váz hanyatt fekvő, nyújtott helyzetű volt.

*Melléklete:*

1. A jobb kar csontjai mellett volt 1 db félköríves átmetszetű, nyitott végű rosszezüst pántgyűrű.  
M.: 2,5×2,2 cm, cm, sz.: 0,5 cm. MNM R. T. ltsz. 2/1937.18. (82. tábla 13)

**21. sír (1936. november 9.)**

Fiatal férfi. Csv. h.: „alacsony”, t.: ÉNy–DK, sm.: 120 cm, sh.: ?, ssz.: ?

A váz hanyatt fekvő, nyújtott helyzetű volt, a koponya jobbra fordult.

*Mellékletei:*

- 1–2. A koponya két oldalán volt 1-1 db kerek átmetszetű, nyitott végű bronz huzalkarika. M.: 2,9×2,8, ill. 2,8×2,7 cm, hv.: 0,3, ill. 0,28 cm. MNM R. T. ltsz. 2/1937.19. (85. tábla 1–2)
3. A bal alkarcsontokon volt 1 db kerek átmetszetű, nyitott, kissé hegyesedő végű bronz huzalkarperec. M.: 7,7×6,9 cm, hv.: 0,42 cm. MNM R. T. ltsz. 2/1937.21. (85. tábla 3)
4. A jobb alkarcsontokon volt 1 db kerek átmetszetű, nyitott, hegyesedő végein fenyőmintát utánzóan öntött díszítésű bronz huzalkarperec. M.: 7,1×6,8 cm, hv.: 0,5 cm. MNM R. T. ltsz. 2/1937.21. (85. tábla 4)
- 5–7. A bal kéz csontjai között volt 2 db, míg a jobb kéz egyik ujjpercén 1 db gyűrű.

5. 1 db félköríves átmetszetű, nyitott végű ezüst pántgyűrű. M.: 2,2×2,2 cm, sz.: 0,32 cm. MNM R. T. ltsz. 2/1937.22. (85. tábla 5)
6. 1 db félköríves átmetszetű, nyitott végű ezüst pántgyűrű. M.: 2,1×2 cm, sz.: 0,32 cm. MNM R. T. ltsz. 2/1937.22. (85. tábla 6)
7. 1 db ovális átmetszetű, nyitott végű ezüst pántgyűrű. Átm.: 2,1 cm, sz.: 0,33 cm. MNM R. T. ltsz. 2/1937.22. (85. tábla 7)
8. A jobb kéz csontjai mellett volt 1 db háromszög átmetszetű pengével, annak középvonalában elhelyezkedő nyélnyújtvánnyal ellátott, hátának vonalához közelebb csúcsba futó végű kovácsoltvas kés. A pengén megfigyelhető volt a fatok maradványa is. M.: 9,6×1,5 cm. MNM R. T. ltsz. 2/1937.23. (85. tábla 8)
9. A kés felett – valószínűleg az alkarcsonatok alsó végeinek irányában – volt 1 db kovácsoltvas fokos. M.: 11×3,1 cm. MNM R. T. ltsz. 2/1937.24. (85. tábla 9)
10. A jobb kéz csontjainál, a fokos mellett voltak a tegez vasveretei és 2 db szegeccsel ellátott csontlapja. A legnagyobb vasveret h.: 5,3 cm, a csontmaradvány m.: 6,6×2,3 cm. MNM R. T. ltsz. 2/1937. 26. (86. tábla 1)
- 11–15. Ugyanott volt 5 db nyílcsúcs. (86. tábla 2–6)
11. 1 db deltoid alakú, rövid vágóélű, nyéltüskével ellátott, kovácsoltvas nyílcsúcs. M.: 5,2×2,5 cm. MNM R. T. ltsz. 2/1937. 25.
12. 1 db legyező alakú, domború élű, nyéltüskével ellátott, kovácsoltvas nyílcsúcs. M.: 4,5×4,2 cm. MNM R. T. ltsz. 2/1937. 25.
- 13–15. 3 db deltoid alakú, hosszú vágóélű, nyéltüskével ellátott, kovácsoltvas nyílcsúcs. M.: 8,2×2,5, 6,6×2,7, ill. kb. 6,5×2,5 cm. MNM R. T. ltsz. 2/1937. 25.
16. A medence jobb oldalán volt 1 db ovális (?) karikával ellátott, szíjszorító vascsat. M.: 2,9×2,3 cm. MNM R. T. ltsz. 2/1937.28.
17. Ugyanott volt 1 db pajzs alakú vas szíjvég (?). M.: 4,4×1,1 cm. MNM R. T. ltsz. 2/1937.28.
18. A bal kézfej csontjaitól a jobb lábfej csontjaiig húzódott 1 db PETERSEN S típusú, keresztvasán és markolatgombján féंबरakással díszített, kovácsoltvas kard. A pengén megfigyelhető volt a fahüvely maradványa is, továbbá 1 db középrészén ívelt, két szélén ovális elemhez csatlakozó, csúcsba futó végű elembe záródó vas függesztőfül. Egykori h.: 95 cm, az ellenző sz.: 11,5 cm, a penge sz.: 5,6 cm. MNM R. T. ltsz. 2/1937.20. (87. tábla, 37. kép)
20. A lábfejek csontjainak végében volt 1 db tört, szögletes átmetszetű, aszimmetrikus szájvassal ellátott, kovácsoltvas zablá. A szájvasak h.: 11,1, ill. 10,2 cm, a karikák átm.: 4,2, ill. 3,7 cm. MNM R. T. ltsz. 2/1937. 10. (88. tábla 3)
- 21–22. Ugyanott volt 2 db legyező alakú kovácsoltvas kengyel. A kengyelszíz számára téglalap alakú áttöréssel ellátott trapéz alakú füleik külön nyak nélkül kapcsolódnak a lapos szárakhoz. Talpalójuk ívelt, három bordával erősítve. M.: 16×12,4, ill. 16,1×13,3 cm. MNM R. T. ltsz. 2/1937. 27, 30. (88. tábla 1–2)
23. A zablá végénél volt 1 db szarvasagancs-töredék két ponton átfúrva, ezekben egy szögletesre hajlított vaspálca található, az agancson pedig zöld színű patina volt látható. H.: 6 cm. MNM R. T. ltsz. 2/1937. 29. (86. tábla 7, 37. kép)

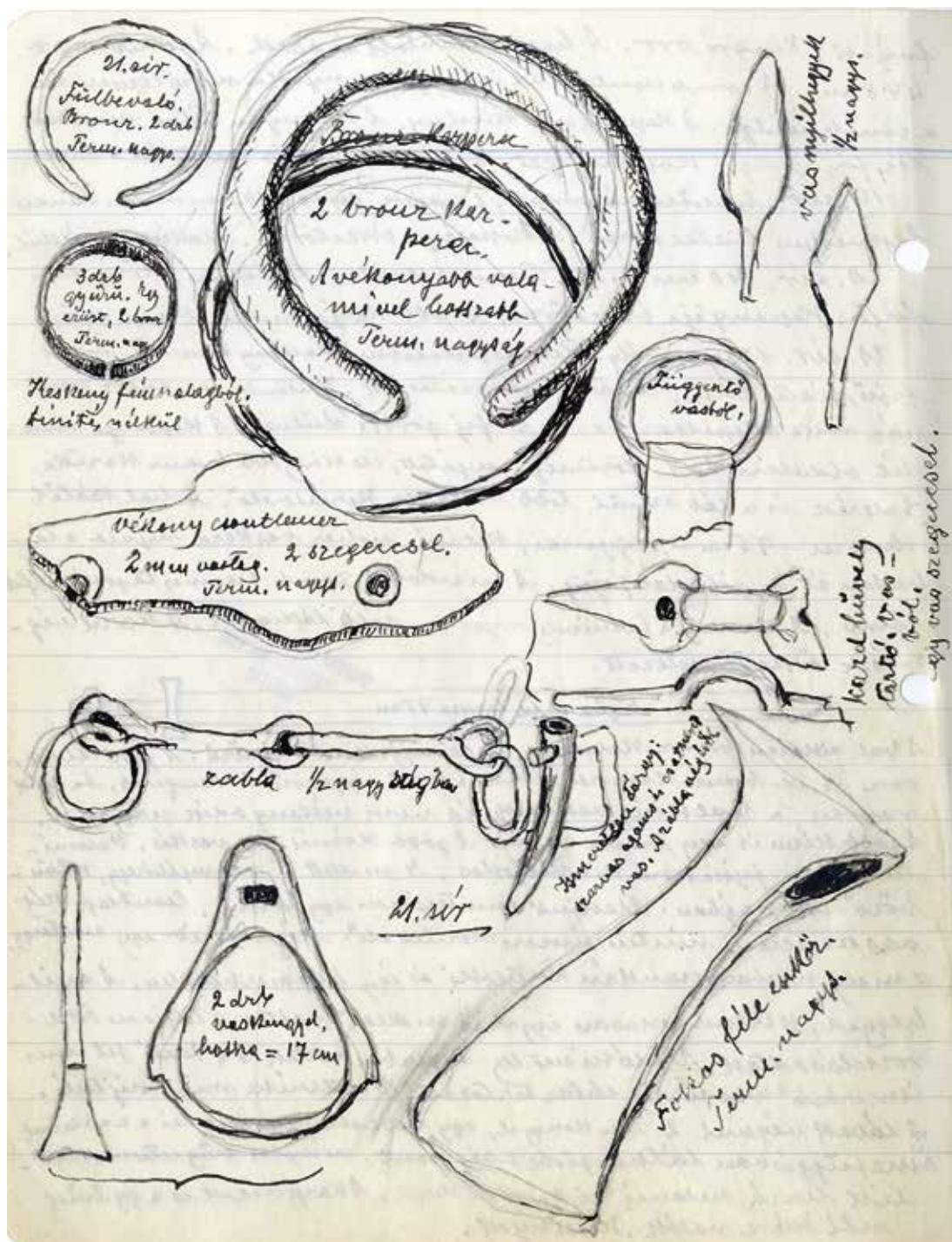

37. kép. Horváth Adolf János rajza a 21. sír leleteiről

**22. sír (1936. november 9.)**

Nő (?) Csvh.: ?, t.: ÉNy-DK, sm.: 20–30 cm, sh.: ?, ssz.: ?

A váz hanyatt fekvő, nyújtott helyzetű volt. Bolygatott: a sírt a szántás roncsolta.

*Melléklete:* nem volt.

**23. sír (1936. november 9.)**

Középkorú férfi. Csvh.: ?, t.: ÉNy–DK, sm.: 50 cm, sh.: ?, ssz.: ?

A váz hanyatt fekvő, nyújtott helyzetű volt, a koponya jobbra fordult.

*Mellékletei:*

1. A jobb csecsnyúlványnál volt 1 db kerek átmetszetű bronzhuzalból készült, ellapított, pöd-rött vagy S-végű karika. M.: 1,5×1,3 cm, hv.: 0,12 cm, P/Ssz.: 0,18 cm. MNM R. T. ltsz. 2/1937.31. (89. tábla 1)
2. A bal csecsnyúlványnál volt 1 db kerek átmetszetű, nyitott végű bronz huzalkarika. M.: 2,2×2,2 cm, hv.: 0,18 cm. MNM R. T. ltsz. 2/1937.31. (89. tábla 2)
3. A jobb kéz egyik ujjpercén volt 1 db kerek átmetszetű, nyitott végű bronz huzalgűrű. M.: 2,4×2,1 cm, hv.: 0,3 cm. MNM R. T. ltsz. 2/1937.32. (89. tábla 3)
- 4–5. A bal kéz csontjainak külső oldalán volt 2 db nyílcsúcs.
4. 1 db deltoid alakú, rövid vágóélű, nyéltüskével ellátott, kovácsoltvas nyílcsúcs. A nyéltüskén megfigyelhető volt a kötözés nyoma. M.: 4,1×2 cm. MNM R. T. ltsz. 2/1937.33. (89. tábla 4)
5. 1 db deltoid alakú, hosszú vágóélű, nyéltüskével ellátott, kovácsoltvas nyílcsúcs. A nyéltüskén megfigyelhető volt a kötözés nyoma. M.: 5,4×1,8 cm. MNM R. T. ltsz. 2/1937.33. (89. tábla 5)

**24. sír (1936. november 9.)**

Idősebb nő. Csv. h.: 150 cm, t.: ÉNy–DK, sm.: 30 cm, sh.: ?, ssz.: ?

A váz hanyatt fekvő, nyújtott helyzetű volt, a bal alkarcsontok végei és a kézcsontok az alsó bordákon voltak. Bolygatott: a koponyát a szántás roncsolta.

*Mellékletei:*

1. A koponya bal oldalától 8–9 cm-re valamilyen négyszögletes vaskeret nyomai voltak láthatók. Az oldalak h.: 6–8 cm. Feltehetően megsemmisült.
2. A bal alkarcsontokon volt 1 db háromrét hajlított bronzhuzalból csavart, mindkét végén spirálisan kitöltött végű karperec. M.: 8×6,4 cm, hv.: 0,35 cm. MNM R. T. ltsz. 2/1937.35. (89. tábla 7)
3. A jobb alkarcsontokon volt 1 db kerek átmetszetű, nyitott, hegyesedő végű bronz huzalkarperec. M.: 6,8×6,6 cm, hv.: 0,31 cm. MNM R. T. ltsz. 2/1937.35. (89. tábla 8)
- 4–? A bal kéz ujjpercein volt „néhány” nyitott végű bronz huzalgűrű. Ma 1 db kerek átmetszetű, nyitott végű ezüst huzalgűrűt ismerünk ezek közül. M.: 2,8×2,7 cm, hv.: 0,23 cm. MNM R. T. ltsz. 2/1937.34. (89. tábla 9)

**25. sír (1936. november 9.)**

Nő (?). Csv. h.: ?, t.: ÉNy–DK, sm.: 25 cm, sh.: ?, ssz.: ?

A váz hanyatt fekvő, nyújtott helyzetű volt. Bolygatott: a váz csontjait a szántás részben kimozdította.

*Melléklete:* nem volt.

**26. sír (1936. november 9.)**

Fiatalférfi. Csvh.: ?, t.: ÉNy-DK, sm.: 30 cm, sh.: ?, ssz.: ?

A váz hanyatt fekvő, nyújtott helyzetű volt. Bolygatott: a váz csontjait a szántás részben kimozdította.

*Melléklete:* nem volt.

**27. sír (1936. november 9.)**

Nő (?). Csvh.: ?, t.: Ny-K, sm.: 25 cm, sh.: ?, ssz.: ?

A váz hanyatt fekvő, nyújtott helyzetű volt. Bolygatott: a váz csontjait a szántás részben kimozdította.

*Melléklete:* nem volt.

*Megjegyzés:* a bal kéz ujjpercein zöld színű patina volt látható.

**28. sír (1936. november 9.)**

Férfi. Csvh.: ?, t.: Ny-K, sm.: 25–35 cm, sh.: ?, ssz.: ?

A váz hanyatt fekvő, nyújtott helyzetű volt. Bolygatott: a koponyát szántás semmisítette meg.

*Mellékletei:*

1–2. A jobb combcsont középrészének külső oldalán volt 2 db nyílcsúcs.

1. 1 db deltoid alakú, rövid vágóélű, nyéltüskével ellátott, kovácsoltvas nyílcsúcs. A nyéltüskén megfigyelhető volt a kötözés nyoma. M.: 6,6×1,9 cm. MNM R. T. ltsz. 2/1937.36. (90. tábla 1)
2. 1 db bizonytalan típusú, nyéltüskével ellátott, kovácsoltvas nyílcsúcs. A nyéltüskén megfigyelhető volt a kötözés nyoma. H.: kb. 5 cm. MNM R. T. ltsz. 2/1937.36. (90. tábla 2)

**29. sír (1936. november 9.)**

Nő, középkorú.<sup>240</sup> Csv. h.: 158 cm, t.: Ny-K, sm.: 80 cm, sh.: ?, ssz.: ?

A váz hanyatt fekvő, nyújtott helyzetű volt, a koponya balra fordult.

*Melléklete:* nem volt.

<sup>240</sup> Nemeskéri János munkájában a 28. sírként szerepel (Bakay 1978, 22, 22. j.).



**30. sír (1936. november 9.)**

Középkorú nő. Csvh.: ?, t.: ÉNy–DK, sm.: 20–25 cm, sh.: ?, ssz.: ?

A váz hanyatt fekvő, nyújtott helyzetű volt. Bolygatott: a koponyát a szántás megsemmisítette.

*Melléklete:*

1. A jobb kéz egyik ujjcsontján volt 1 db íves átmetszetű, nyitott végű ezüst pántgyűrű. M.: 2,3×2,2 cm, sz.: 0,5 cm. MNM R. T. ltsz. 2/1937.37. (90. tábla 6)

**31. sír (1936. november 9.)**

Fiatal nő. Csvh.: ?, t.: ÉNy–DK, sm.: 25–30 cm, sh.: ?, ssz.: ?

A váz hanyatt fekvő, nyújtott helyzetű volt, a jobb alkarcsontok végei és a kézcsontok a medencén voltak. Bolygatott: a koponyát szántás semmisítette meg.

*Mellékletei:*

- 1–2. A jobb kéz csontjai között volt 2 db gyűrű.
1. 1 db lapos téglalap átmetszetű, nyitott, végei irányába hegyesedő bronz pántgyűrű, felületén kettős farkasfogmintával díszítve. M.: 2,3×2,1 cm, sz.: 0,5 cm. MNM R. T. ltsz. 2/1937.38. (91. tábla 6)
2. 1 db íves átmetszetű, nyitott, végei irányába hegyesedő, rácsmintás bronz pántgyűrű. M.: 2,3×2,2 cm, sz.: 0,65 cm. MNM R. T. ltsz. 2/1937.38. (91. tábla 7)

**32. sír (1936. november 9.)**

Idős nő. Csvh.: ?, t.: ÉNy–DK, sm.: 80 cm, sh.: ?, ssz.: ?

A váz hanyatt fekvő, nyújtott helyzetű volt, a koponya balra fordult. Bolygatott: a medencétől lefelé a váz csontjai hiányoztak.

*Melléklete:*

1. A koponya bal oldalán volt 1 db fekete színű, kihajló peremmel ellátott agyagedény. M.: 14,2 cm, sz. átm.: 11,5 cm, f. átm.: ? Őrzési helye ismeretlen.

*Megjegyzés:* az alsó állkapocs hátsó részén zöld színű patina nyoma volt látható. A sírban hamu volt, s az valószínűleg egy korábbi objektumba volt beleásva.

**33. sír (1936. november 9.)**

Neme, kora bizonytalan. Csv. h.: ?, t.: Ny–K, sm.: 20 cm, sh.: ?, ssz.: ?

A váz hanyatt fekvő, nyújtott helyzetű volt. Bolygatott: a sírt a szántás erősen feldúlta, csak a lábszárak csontjai maradtak meg in situ helyzetben.

*Melléklete:* nem volt.

**34. sír (1936. november 9.)**

Nő, középkorú. Csv. h.: 157 cm, t.: ÉNy–DK, sm.: 100 cm, sh.: ?, ssz.: ?  
A váz hanyatt fekvő, nyújtott helyzetű volt, a koponya jobbra fordult.

*Melléklete:* nem volt.

**35. sír (1936. november 9.)**

Férfi, idősebb. Csv. h.: 159 cm, t.: ÉNy–DK, sm.: 120 cm, sh.: ?, ssz.: ?  
A váz hanyatt fekvő, nyújtott helyzetű volt, a koponya balra fordult.

*Mellékletei:*

1. A sírföldből került elő 1 db átyukasztott Provence-i Hugó (926–931) érme. Mivel Horváth közvetlenül az állkapcsón látható zöld színű patina után írja, hogy az „Itteni földből (...) került elő” az érme, talán az állkapocs közelében lehetett, s ez okozhatta a patinát. Ezt erősíti, hogy naplójában a koponya mellett lévő érméről olvashatunk.<sup>241</sup>
2. A jobb kéz csontjai mellett volt 1 db háromszög átmetszetű pengével, annak megközelítőleg középvonalában lévő nyélnyújtvánnyal ellátott, hátához csúcsba futó végű kovácsoltvas kés. M.: 11×2 cm. MNM R. T. ltsz. 2/1937.43. (90. tábla 7)
3. A medence alatt volt 2 db végein irdalt íjmarkolatcsont. M.: 12,6×2,5, ill. 12,4×2,4 cm. MNM R. T. ltsz. 2/1937.41. (90. tábla 8)
4. A jobb kéz csontjai mellett tegez fémvasalásai és famaradványai voltak. A legnagyobb h.: 4,2 cm. MNM R. T. ltsz. 2/1937.44. (92. tábla)
- 5–7. A tegez vasalásai között volt 3 db deltoid alakú, hosszú vágóélű, nyéltüskével ellátott, kovácsoltvas nyílcsúcs. M.: 9,4×2,8, 9,9×2,7, ill. 6,3×2,8 cm. MNM R. T. ltsz. 2/1937.42. (90. tábla 9–11)
8. A jobb kéz csontjainál volt egy „kutya nagyságú” állat több bordája és egy hosszú csontja.
9. A lábak csontjainak végeinél volt egy vasmerevítéses vödör 3 vagy 4 db vasabroncsa, melyek belső oldalán farostok voltak láthatók. Őrzési helye ismeretlen.

*Megjegyzés:* az állkapocs bal oldalán zöld színű patinafolt volt látható.

**36. sír (1936. november 9.)**

Férfi. Csvh.: ?, t.: ÉNy–DK, sm.: 100 cm, sh.: ?, ssz.: ?

A váz hanyatt fekvő, nyújtott helyzetű volt, a koponya jobbra fordult. Bolygatott: a váz több csontja is kimozdult, illetve hiányzott.

*Melléklete:* nem volt.

<sup>241</sup> SzBM R. A. ltsz. n.

**37. sír (1936. november 9.)**

Nő, középkorú. Csv. h.: 160 cm, t.: ÉNy-DK, sm.: 120 cm, sh.: ?, ssz.: ?

A váz hanyatt fekvő, nyújtott helyzetű volt, a koponya jobbra fordult. A jobb alkarcsontok végei a medencén, míg a kéz csontjai a combcsontok között feküdtek.

*Mellékletei:*

- 1-2. A mellkas csontjainak jobb oldalán volt 2 db, lemélyedő középrészén és szélén 1-1 gyöngyözött kerettel díszített ezüst hajfonatkorong, mindkét tengelyében 2-2 ponton átlukasztva. M.: 6,8×6,8, ill. 6,9×6,5 cm. MNM R. T. ltsz. 2/1937.46. (93. tábla 1-2)
3. A mellkas csontjain volt 1 db háromrét hajlított bronzhuzalból csavart, mindkét végén spirálisan kitöltött végű bronz huzalkarperec. M.: 7,4×6,8 cm, hv.: 0,45 cm. MNM R. T. ltsz. 2/1937.45. (93. tábla 3)
4. A medence felső részén volt 1 db kerek, középrészén félgömbszerűen kidomborodó, szélén gyöngyözött kerettel övezett bronzrozetta. Átm.: 2,2 cm (38. kép). Őrzési helye ismeretlen.
5. A jobb kéz csontjainál feküdt 1 db bronztárgy töredéke, Horváth Adolf János rajza alapján valószínűleg egy hasonló rozetta. Őrzési helye ismeretlen.

*Megjegyzés:* az alsó állkapcszon zöld színű patina nyoma volt látható.

**38. sír (1936. november 9.)**

Nő, középkorú. Csv. h.: 154 cm, t.: ÉNy-DK, sm.: 80 cm, sh.: ?, ssz.: ?

A váz hanyatt fekvő, nyújtott helyzetű volt, a koponya kissé balra fordult. Mindkét alkarcsont végei és a kézcsontok a medencén voltak. Bolygatott: az alsó állkapocs kimozdult.

*Melléklete:* nem volt.



38. kép. Horváth Adolf János rajza a 37. sír leleteiről

**39. sír (1936. november 9.)**

Nő, idősebb. Csv. h.: 165 cm, t.: ÉNy–DK, sm.: 60 cm, sh.: ?, ssz.: ?

A váz hanyatt fekvő, nyújtott helyzetű volt, a koponya balra fordult. Mindkét alkarcsont végei és a kézcsontok a medencén voltak.

*Melléklete:* nem volt.

**40. sír (1937. december 1.)**

Nő, idősebb. Csv. h.: 152 cm, t.: Ny–K, sm.: 108 cm, sh.: ?, ssz.: ?

A váz hanyatt fekvő, nyújtott helyzetű volt.

*Mellékletei:*

1–4. A nyakcsigolyáknál gyöngyök feküdtek.

1. 1 db háromtagú rúdgyöngy. PM ltsz. 6157. Őrzési helye ismeretlen. (39. kép)

2. 1 db zöld színű, lapított gömb alakú, fehér keresztvezető hullámvonallal, annak 4 (?) közén egy-egy sárga színű szemmel díszített opak üveggyöngy. PM ltsz. 6157. Őrzési helye ismeretlen. (39. kép)

3. 1 db vörös színű, hatoldalú hasáb alakú üveg (?) gyöngy. PM ltsz. 6157. Őrzési helye ismeretlen. (39. kép)

4. 1 db ismeretlen típusú gyöngy. PM ltsz. 6157. Őrzési helye ismeretlen.

5. A gyöngyök között volt 1 db átfúrt szarvas (?) fog. PM ltsz. 6157. Őrzési helye ismeretlen. (39. kép)

6. A jobb kéz egyik ujjpercén volt 1 db nyitott végű bronzgyűrű. PM ltsz. 6157. Őrzési helye ismeretlen.

**41. sír (1937. december 1.)**

Gyermek. Csv. h.: ?, t.: ?, sm.: 60 cm, sh.: ?, ssz.: ?

A váz hanyatt fekvő, nyújtott helyzetű volt.

*Mellékletei:*

1. A koponyánál volt 1 db barnás színű, lapított gömb alakú, keresztvezető sárga hullámvonallal, annak 3 közén egy-egy sárga színű, közepén fehér szemmel díszített opak üveggyöngy. PM ltsz. 6158. Őrzési helye ismeretlen. (39. kép)

2. A koponya bal oldalán volt 1 db pengéjének középrészén futó nyéltüskével ellátott, hátához csúcsba futó végű kovácsoltvas kés. M.: 11,6×1,6 cm. PM ltsz. 6158. Őrzési helye ismeretlen. (39. kép)

**42. sír (1937. december 1.)**

Gyermek. Csv. h.: ?, t.: ?, sm.: 100 cm, sh.: ?, ssz.: ?

A váz hanyatt fekvő, nyújtott helyzetű volt, a jobb alkarcsontok végei és a kézcsontok a medencén voltak.

*Mellékletei:*

1. A bal láb csontjainál volt 1 db kerek átmetszetű bronzhuzalból készült, ellapított S-végű karkarika, rajta 2 db kaurival. PM ltsz. 6159. Őrzési helye ismeretlen. (39. kép)
- 2–8. A nyakcsigolyáknál volt 7 db gyöngy, ezek közül 1 db lapított gömb alakú, sárga színű szemekkel díszített üvegyöngy volt. PM ltsz. 6159. Őrzési helyük ismeretlen.
- 9–14. Ugyanott volt 6 db kauri. PM ltsz. 6159. Őrzési helyük ismeretlen.
- 15–16. A jobb kéz egyik ujjpercén volt 2 db gyűrű.
15. 1 db lapos téglalap átmetszetű, nyitott, egymásra hajló végű bronz pántgyűrű. PM ltsz. 6159. Őrzési helye ismeretlen. (39. kép)
16. 1 db félköríves átmetszetű, nyitott, egymásra hajló végű bronz pántgyűrű. PM ltsz. 6159. Őrzési helye ismeretlen. (39. kép)
17. A mellkas csontjain volt 1 db díszített, peremmel ellátott bronzkorong/rozetta töredéke. PM ltsz. 6159. Őrzési helye ismeretlen. (39. kép)
18. Ugyanott volt 1 db bronzlemezzel borított vasgömb. PM ltsz. 6159. Őrzési helye ismeretlen. (39. kép)

#### **43. sír (1937. december 1.)**

Gyermek, 7–8 éves. Csv. h.: ?, t.: ?, sm.: 100 cm, sh.: ?, ssz.: ?

A váz hanyatt fekvő, nyújtott helyzetű volt.

*Melléklete:*

1. A jobb kéz egyik ujjpercén volt 1 db nyitott, egymásra hajló végű bronz gyűrű. PM ltsz. 6160. Őrzési helye ismeretlen.

#### **44. sír (1937. december 1.)**

Nő, idősebb. Csv. h.: 150 cm, t.: Ny-ÉNy-K-DK, sm.: 180 cm, sh.: ?, ssz.: ?

A váz hanyatt fekvő, nyújtott helyzetű volt, a bal alkarcsontok végei és a kézcsontok a medencén voltak. Bolygatott: állatjárások mozdították ki, illetve semmisítették meg a csontok egy részét.

*Melléklete:* nem volt.

#### **45. sír (1937. december 1.)**

Férfi, fiatal. Csv. h.: ?, t.: ?, sm.: 110 cm, sh.: 180 cm, ssz.: 80 cm.

A váz hanyatt fekvő, nyújtott helyzetű volt. A sírban ló csontjai voltak, ezek közül 2 db lábtőközép-csont in situ helyzetben a sír keleti végén, az elhunyt lábfejének csontjai mellett volt, a paták a sír középső része irányában. Bolygatott: a sírt szőlő-aláforgatás során feldúlták.

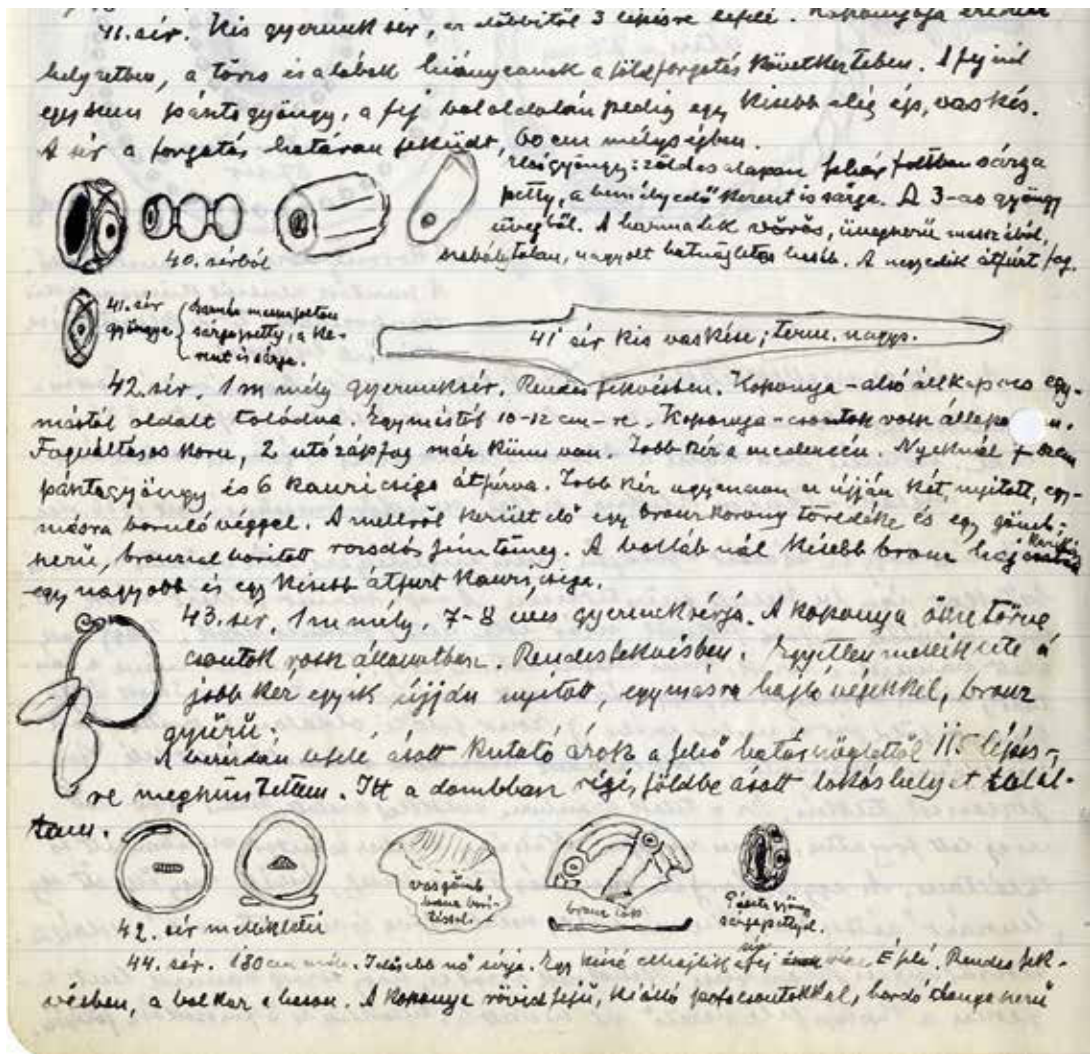

39. kép. Horváth Adolf János rajza a 40–42. sírok leleteiről

Mellékletei:

1. A lábak csontjainál volt 1 db barna színű, lapított gömb alakú, kereszteződő sárga színű be-  
rakott hullámvonallal, annak 3 közén egy-egy kidomborodó sárga színű szemmel díszített  
opak üveggyöngy. PM Itsz. 6161. Őrzési helye ismeretlen. (40. kép)
2. A lábfejek csontjainál tegez vasalásai helyezkedtek el, több darab hátoldalán is megfigyelhető  
famaradványokkal. PM Itsz. 6161. Őrzési helyük ismeretlen. (40. kép)
- 3-4. A tegezvasalások között volt 2 db nyílcsúcs.
3. 1 db deltoid alakú, rövid vágóélű, nyéltüskével ellátott, kovácsoltvas nyílcsúcs, melynek tús-  
kén famaradványok és kötözés nyomai voltak megfigyelhetők. PM Itsz. 6161. Őrzési helye  
ismeretlen. (40. kép)



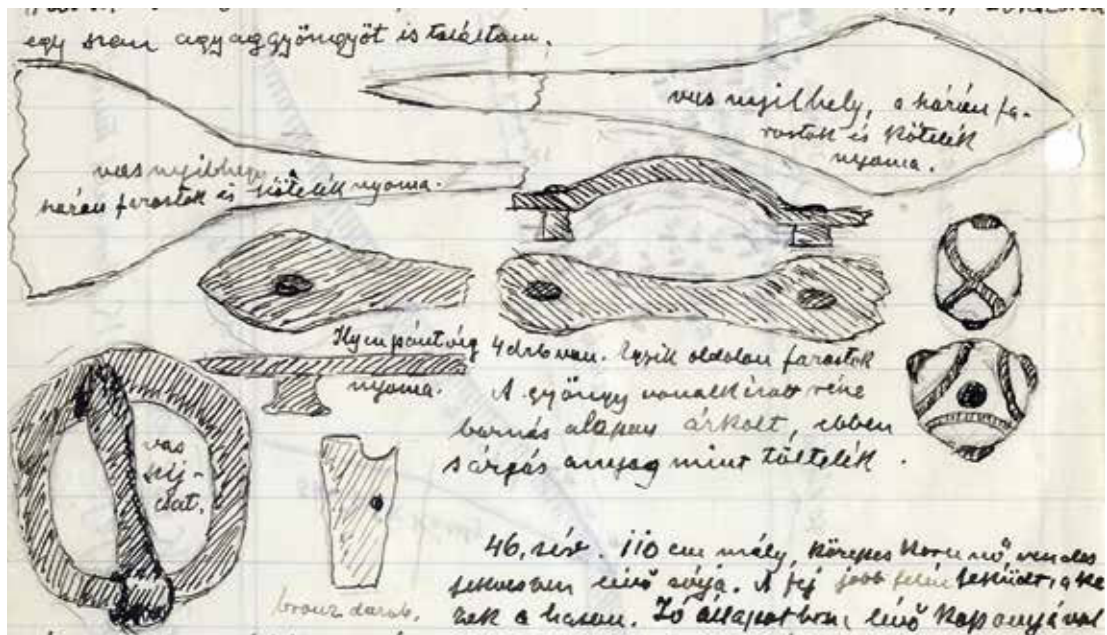

40. kép. Horváth Adolf János rajza a 45. sír leleteiről

4. 1 db bizonytalan típusú, nyéltüskével ellátott, kovácsoltvas nyílcsúcs, melynek tüskéjén famaradványok és kötözés nyomai voltak megfigyelhetők. PM ltsz. 6161. Őrzési helye ismeretlen. (40. kép)
5. Ugyanott volt 1 db kovácsoltvas csat. PM ltsz. 6161. Őrzési helye ismeretlen. (40. kép)
6. Ugyanott volt 1 db kiszélesedő bronzlemezke. PM ltsz. 6161. Őrzési helye ismeretlen. (40. kép)

Megjegyzés: az alsó állkapocs külső és belső oldalán is zöld színű patina nyoma volt látható.

#### 46. sír (1937. december 1.)

Nő, 35–40 éves.<sup>242</sup> Csv. h.: ?, t.: ?, sm.: 110 cm, sh.: ?, ssz.: ?

A váz hanyatt fekvő, nyújtott helyzetű volt, a koponya jobbra fordult. Mindkét alkarcsont végei és a kézcsontok a medencén feküdtek.

#### Mellékletei:

- 1–2. A koponya felett és alatt volt 1-1 db karikáján két pár gyöngykoszorúval díszített, kijev-volhíniai típusú bronz fülbevaló. PM ltsz. 6162. Őrzési helyük ismeretlen. (41. kép)
- 3–16. A nyakcsigolyáknál volt 14 db gyöngy, melyek az alábbi típusokba sorolhatók.
3. 1 db héttagú rúdgyöngy. PM ltsz. 6162. Őrzési helye ismeretlen.

<sup>242</sup> Nemeskéri 1948. Bakay 1978, 27, 28. j. Nemeskéri adatát a 36. sírra vonatkoztatja.



41. kép. Horváth Adolf János rajza a 46. sír leleteiről

- 4-? db barnáskék színű, lapított gömb alakú, fehér keresztződő hullámvonallal, ennek közein 3 db zöld közepű, vörös alapon fehér sugaras mintákkal díszített opak üveggyöngy és ? db további szemes gyöngy. PM ltsz. 6162. Őrzési helyük ismeretlen. (41. kép)
17. Ugyanott volt 1 db kauri. PM ltsz. 6162. Őrzési helye ismeretlen.
18. A bal alkarcsontok felső végénél volt 1 db kerek átmetszetű, belül üreges karperec töredéke. PM ltsz. 6162. Őrzési helye ismeretlen. (41. kép)
- 19-20. Mindkét kéz egy-egy ujjpercén volt 1-1 db nyitott végű bronzgyűrű. PM ltsz. 6162. Őrzési helyük ismeretlen.
21. A medencénél vastkés töredékei feküdtek. PM ltsz. 6162. Őrzési helye ismeretlen.

#### 47. sír (1938. október 10.)

Neme, kora bizonytalan. Csv. h.: ?, t.: ?, sm.: 50 cm, sh.: ?, ssz.: ?

A váz kissé zsugorított helyzetű volt. Bolygatott: a sírt a talajművelés részben megbolygatta, a csontok egy része ekkor semmisült meg.

Melléklete: nem volt.

#### 48. sír (1938. október 10.)

Nő. Csv. h.: ?, t.: ?, sm.: 60 cm, sh.: ?, ssz.: ?

Bolygatott: a sírt az ásatási munkások dúlták fel tavasszal.

Melléklete: nem volt.

Megjegyzés: a koponya sziklacsontján zöld színű patina volt látható.

#### 49. sír (1938. október 10.)

Nő, 18-20 éves. Csv. h.: ?, t.: ?, sm.: 90-100 cm, sh.: ?, ssz.: ?

Bolygatott: a sírt az ásatási munkások dúlták fel tavasszal.



*Melléklete:* nem volt.

*Megjegyzés:* a koponya sziklacsontján zöld színű patina volt látható.

*A Bakay Kornél által megtalált, illetve feltárt sírok:*

### **1. sír**

Nő, 55 év körüli. Csv. h.: ?, t.: ÉNy–DK 314°, sm.: 116 cm, sh.: ?, ssz.: ?

A sírgödör lekerekített sarkú, téglalap alakú aknasír volt.

*Melléklete:*<sup>243</sup> H1/1.

### **2. sír**

Nő, 20–40 éves. Csv. h.: ?, t.: É–D 348°, sm.: 63 cm, sh.: ?, ssz.: ?

*Melléklete:* nem volt.

### **3. sír**

Férfi, 30–35 éves. Csv. h.: ?, t.: ÉNy–DK, sm.: 91 cm, sh.: ?, ssz.: ?

A sírgödör hosszúkás, a koponyánál szögletes, a láb felőli oldalon lekerekített végű aknasír volt.

*Melléklete:*

1. A sírgödör közepe táján, másodlagos helyzetben volt 1 db vastagabb, kétrét hajlított és 1 db vékonyabb, ugyancsak kétrét hajlított, ezüsthuzalból csavart, hegyesedő végű gyűrű. M.: 2,6×2,4 cm, sz.: 0,4 cm. SzBM ltsz. 78.19.1. (81. tábla 2)

### **4. sír**

Férfi, 25–30 éves. Csv. h.: ?, t.: ÉNy–DK 326°, sm.: 84 cm, sh.: ?, ssz.: ?

*Mellékletei:*

1. A sírgödör ÉNy-i végében volt 1 db kerek átmetszetű, nyitott végű bronz huzalkarika. M.: 1,9×1,6 cm. (81. tábla 3)
2. A sírgödör közepén volt 1 db vaskés töredéke. M.: 2,2×1,4 cm.

*Megjegyzés:* az alkarcsontokon zöld színű patina volt megfigyelhető.

<sup>243</sup> A Horváth Adolf János által feltárt sír és az abban talált mellékletek száma. Meg kell jegyezni ugyanakkor, hogy a sírok azonosítási nehézségei miatt ez természetesen nem tekinthető biztos adatnak, de jelezni talán nem lesz haszon nélkül való.

**5. sír**

Több egyén csontjai: nemük bizonytalan, 25–35 és 40–55 éves személyek. Csv. h.: ?, t.: ?, sm.: 80–90 cm, sh.: ?, ssz.: ?

*Mellékletei:* H5/1-3.

**6. sír**

Férfi, 17–35 éves. Csv. h.: ?, t.: Ny–K 244°, sm.: 99 cm, sh.: ?, ssz.: ?

*Melléklete:* nem volt.

**7. sír**

Nő, 17–20 éves. Csv. h.: ?, t.: ?, sm.: 77, sh.: ?, ssz.: ?

A sírgödör lekerekített sarkú, téglalap alakú aknasír volt.

*Mellékletei:* H7/1-3.

*Megjegyzés:* a jobb alkarcsontok végein zöld színű patina volt megfigyelhető.

**8. sír (94. tábla 5)**

Nő, 20–30 éves. Csv. h.: ?, t.: ÉNy–DK 230°, sm.: 95 cm, sh.: 194 cm, ssz.: 45 cm.

A sírgödör lekerekített sarkú, téglalap alakú aknasír volt.

*Melléklete:* nem volt.

**9. sír**

Férfi. Csv. h.: ?, t.: ?, sm.: 88 cm, sh.: ?, ssz.: ?

*Mellékletei:* H 9/1-3.

**10. sír**

Férfi, 55–70 éves. Csv. h.: ?, t.: ?, sm.: 50–65 cm, sh.: ?, ssz.: ?

*Mellékletei:* H 10/1-3.

1. A sírfenéken volt 1 db Provence-i Hugó (926–931) érme.<sup>244</sup> SzBM ltsz. 78.11.1.

<sup>244</sup> Kovács 2011, 146.

**11. sír**

Csecsemő. Csv. h.: ?, t.: ?, sm.: ?, sh.: ?, ssz.: ?

Bolygatott: a sírt a mezőgazdasági művelés teljesen megsemmisítette.

*Melléklete:* nem volt.

**12. sír**

Nő, 15–20 éves. Csv. h.: ?, t.: ?, sm.: 73 cm, sh.: ?, ssz.: ?

*Mellékletei:* H 12/1-2.

**13. sír**

Férfi, 25–30 éves. Csv. h.: ?, t.: ?, sm.: ?, sh.: ?, ssz.: ?

*Melléklete:* nem volt.

**14. sír**

Nő, 35–40 éves. Csv. h.: ?, t.: ?, sm.: 60 cm, sh.: ?, ssz.: ?

A sírgödör lekerekített sarkú, téglalap alakú aknasír volt.

*Mellékletei:* H 14/1-24.

**15. sír**

Két személy csontjai: 7–11 éves fiú és 50–55 éves nő. Csv. h.: ?, t.: ?, sm.: 20 cm, sh.: ?, ssz.: ?

*Mellékletei:* H 15/1.

1. A sírföldben volt 1 db fekete színű, homokkal soványított, bekarcolt csigavonalas mintával díszített, fenékbélyeggel ellátott, korongolt agyagedény. M.: 12 cm, sz. átm.: ?, f. átm.: 6,6 cm. SzBM ltsz. 78.9.3. (84. tábla 1)

**16. sír**

Nő, 35-60 év körüli. Csv. h.: ?, t.: ÉNy–DK, sm.: 45 cm, sh.: ?, ssz.: ?

*Melléklete:* H 16/1.

**17. sír**

Gyermek, 6–9 éves vagy nő 55 éves. Csv. h.: ?, t.: Ny–K 270°, sm.: 88 cm, sh.: ?, ssz.: ?

*Melléklete:* H 17/1.

*Megjegyzés:* a koponya mindkét csecsnyúlványát zöld patina borította, és a bal alkarcsontokon is patina nyomai voltak megfigyelhetők.

#### **18. sír**

Férfi, 45–55 éves. Csv. h.: 162 cm, t.: ?, sm.: ?, sh.: ?, ssz.: ?

*Melléklete:* H 18/1.

#### **19. sír**

Férfi, 30–45 éves. Csv. h.: ?, t.: ÉNy–DK 314°, sm.: 90 cm, sh.: ?, ssz.: ?

A sírgödör koponya felőli végén szögletes, láb felőli részén lekerekítetten záródó, hosszúkás aknasír volt.

*Melléklete:* nem volt.

#### **20. sír**

Gyermek, 5–10 éves. Csv. h.: ?, t.: ?, sm.: 30 cm, sh.: ?, ssz.: ?

*Melléklete:* H 20/1.

*Megjegyzés:* az egyik ujjpercen zöld színű patina volt látható.

#### **21. sír**

Férfi, 30–35 éves. Csv. h.: ?, t.: ÉNy–DK 314°, sm.: 40 cm, sh.: ?, ssz.: ?

*Mellékletei:* H 21/1–22.

*Megjegyzés:* a jobb oldali csecsnyúlványon és az egyik ujjpercen zöld színű patinanyomok voltak megfigyelhetők.

#### **22. sír**

Férfi, 40–50 éves. Csv. h.: ?, t.: ?, sm.: 130–150 cm, sh.: ?, ssz.: ?

*Melléklete:* nem volt.

#### **23. sír**

Férfi, 15–35 éves. Csv. h.: ?, t.: ÉNy–DK 320°, sm.: 99 cm, sh.: ?, ssz.: ?

*Mellékletei:* H 23/1-5.

1. A vázcsontok között vastörredék – talán egy további nyílcsúcs – volt. M.: 2,8×2 cm. MNM R. T. ltsz. 2/1937.22.
2. A sírgödör K-i végében, talpán álló helyzetben volt 1 db fekete színű, kihajló peremmel ellátott, nyaka alatt bekarcolt hullámvonalakkal, majd csigavonallal díszített, korongolt agyagedény. M.: 11,9 cm, sz. átm.: 10,1 cm, f. átm.: 8,2 cm. SzBM ltsz. 78.17.1. (89. tábla 6)

#### **24. sír**

Férfi, 40–50 éves. Csv. h.: ?, t.: ?, sm.: 65 cm, sh.: ?, ssz.: ?

*Mellékletei:* H 24/1-4.

#### **25. sír**

Férfi, 20–40 éves. Csv. h.: ?, t.: ÉNy–DK 326°, sm.: 95 cm, sh.: ?, ssz.: ?

A sírgödör lekerekített sarkú, téglalap alakú aknasír volt.

*Melléklete:* nem volt.

*Megjegyzés:* a bal csecsnyúlványon, a jobb felkarcsont alsó harmadánál és a jobb kéz középső és kisujjának percein zöld színű patina volt megfigyelhető.

#### **26. sír (91. tábla 1)**

Férfi, 20–30 éves. Csv. h.: ?, t.: ÉNy–DK 326°, sm.: 95–132 cm, sh.: 221 cm, ssz.: 74 cm.

A sírgödör lekerekített sarkú, téglalap alakú aknasír volt.

*Mellékletei:*

1. A sírban volt 1 db háromszög átmetszetű pengével ellátott, kovácsoltvas kés. Sz.: 1,5 cm. Őrzési helye ismeretlen. (91. tábla 2)
2. A sírban tegez vasalásai feküdtek. A legnagyobb m.: 2,9×1,4 cm. Őrzési helyük ismeretlen. (91. tábla 3)
3. A sírban vastörredékek voltak. Őrzési helyük ismeretlen.

*Megjegyzés:* a koponya jobb oldali csecsnyúlványán, a bal alkarcsontok felső végénél 3–5 cm széles sávban, a jobb alkarcsontok felső végeinél, 9 db ujjcsonton, a medence bal oldalán, a bal combcsont középrészén és a bal sípcsonton 9 cm hosszan famaradványokkal együtt bronz és ezüsttárgyak okozta patinanyomok voltak megfigyelhetők.

#### **27. sír**

Férfi, 25–35 éves. Csv. h.: ?, t.: ÉNy–DK 326°, sm.: 22 cm, sh.: ?, ssz.: ?

*Melléklete:* nem volt.

### 28. sír

Férfi, 30–38 éves. Csv. h.: ?, t.: ?, sm.: 100 cm, sh.: ?, ssz.: ?

*Mellékletei:* H 28/1–2.

- 1–2. A sírgödörben volt 2 db deltoid alakú, rövid vágóélű, nyéltüskével ellátott, kovácsoltvas nyilcsúcs. M.: 8,2×1,6, ill. 8×2,4 cm. Őrzési helyük ismeretlen. (90. tábla 3–4)
3. Ugyancsak a sírgödörben voltak egy tegez fémvasalásai. A legnagyobb darab h.: 3,2 cm. Őrzési helyük ismeretlen. (90. tábla 5)

### 29. sír

Nő, 10–50 éves. Csv. h.: ?, t.: Ny–K 292°, sm.: 112 cm, sh.: ?, ssz.: ?

*Melléklete:*

1. A csontok között volt 1 db vaddisznófog. Őrzési helye ismeretlen.

*Megjegyzés:* két ujjpercen zöld színű patina volt megfigyelhető.

### 30. sír

Nő, 17–20 éves. Csv. h.: ?, t.: Ny–K 292°, sm.: 60, sh.: ?, ssz.: ?

A jobb alkarcsontok végei és a kézcsontok a medencén feküdtek.

*Melléklete:* H 30/1.

*Megjegyzés:* a koponya mindkét csecsnyúlványán zöld színű patina volt látható.

### 31. sír

Nő, 55–60 éves. Csv. h.: ?, t.: ?, sm.: 50 cm, sh.: ?, ssz.: ?

*Mellékletei:* H 31/1–2.

1–2. A koponya csecsnyúlványait borító patina alapján ott volt 1-1 db huzalkarika.

1. 1 db kerek átmetszetű, nyitott, egyik végén elhegyesedő bronz huzalkarika. M.: 2,9×2,4 cm, hv.: 0,2 cm. Őrzési helye ismeretlen. (91. tábla 4)
2. 1 db ovális átmetszetű, nyitott, hegyesedő végű bronz huzalkarika. M.: 2,4×2,3 cm, v.: 0,4×0,25 cm. Őrzési helye ismeretlen. (91. tábla 5)

*Megjegyzés:* a koponya csecsnyúlványai és az ujjpercek zöld patinások voltak.

**32. sír**

Nő, 20–25 éves. Csv. h.: ?, t.: ÉNy–DK, sm.: 80/70 cm, sh.: ?, ssz.: ?

A sírgödör lekerekített sarkú, téglalap alakú aknasír volt.

*Melléklete:* H 32/1.

**33. sír**

Férfi, 20–40 éves. Csv. h.: ?, t.: ÉNy–DK 314°, sm.: 50 cm, sh.: ?, ssz.: ?

A sírgödör lekerekített sarkú, téglalap alakú aknasír volt.

*Melléklete:* nem volt.

**34. sír**

Nő, 40–55 éves. Csv. h.: 155 cm, t.: ?, sm.: 100 cm, sh.: ?, ssz.: ?

*Melléklete:* nem volt.

*Megjegyzés:* a koponyán kb. 2 cm átmérőjű „sekély belapulás” volt megfigyelhető.

**35. sír**

Férfi, 50–55 év körüli. Csv. h.: 163 cm, t.: ÉNy–DK, sm.: ?, sh.: ?, ssz.: ?

*Mellékletei:* H 35/1–8.

**36. sír**

Nő, 15–40 éves. Csv. h.: ?, t.: ÉNy–DK 314°, sm.: 70 cm, sh.: ?, ssz.: ?

A sírgödör lekerekített sarkú, téglalap alakú aknasír volt. Bolygatott.

*Mellékletei:* ?

*Megjegyzés:* a jobb járomíven és a jobb állcsúcson zöld színű patina volt megfigyelhető.

**37. sír**

Nő, 30–35 éves. Csv. h.: 163 cm, t.: Ny–K 300°, sm.: 87–90, sh.: 220 cm, ssz.: 50 cm.

*Mellékletei:* H 37/1–5.

1. A medence felső részén volt 1 db „U” alakú szemekből álló bronzlánc. (93. tábla 4)

2–? A medence vonalában ezüstrozetták darabjai voltak.

4–21. A csontok között volt 18 db, in situ helyzetben a sarokcsonton pedig 1 db további félgömbfőjű bronz lábbeliveret, hátoldalukon 1-1 szegeccsel. Átm.: 0,6 cm. (93. tábla 5)

*Megjegyzés:* a koponya mellett faszénmaradványok voltak.

### 38. sír

Neme, kora bizonytalan (35–40 éves férfi / 20–45 éves nő). Csv. h.: 161 cm, t.: ÉNy–DK 300°, sm.: 96 cm, sh.: ?, ssz.: ?

A sírgödör lekerekített sarkú, téglalap alakú aknasír volt, melynek D-i oldalán feküdt a váz.

*Melléklete:* nem volt.

### 39. sír

Nő, 20–60 éves. Csv. h.: ?, t.: ÉNy–DK 308°, sm.: 110 cm, sh.: ?, ssz.: ?

A sírgödör lekerekített sarkú, téglalap alakú aknasír volt.

*Melléklete:* nem volt.

### 40. sír

Nő, 35–45 éves. Csv. h.: ?, t.: Ny–K 280°, sm.: 92 cm, sh.: ?, ssz.: ?

A sírgödör lekerekített sarkú, téglalap alakú aknasír volt.

*Melléklete:* nem volt.

### 41. sír (83. tábla 3)

Férfi, 65 éves. Csv. h.: ?, t.: Ny–K 290°, sm.: 107 cm, sh.: 208 cm, ssz.: 50 cm.

A sírgödör lekerekített sarkú, téglalap alakú aknasír volt.

*Melléklete:*

1. A sírgödör keleti végében volt 1 db szürkésbarna színű, homokkal soványított, profilált peremmel ellátott, oldalán bekarcolt csiga- és részben azon futó hullámvonallal díszített, fenékbélyeggel ellátott, korongolt agyagedény. M.: 7,4 cm, sz. átm.: 12,1 cm, f. átm.: 8,3 cm. SzBM ltsz. 78.12.1. (84. tábla 4)

*Megjegyzés:* az egyik ujjcsonton zöld színű patina volt látható.

### 42. sír

Nő, 30–50 éves. Csv. h.: ?, t.: ÉNy–DK 314°, sm.: 86–92 cm, sh.: ?, ssz.: ?

A sírgödör lekerekített sarkú, téglalap alakú aknasír volt.

*Melléklete:* nem volt.



**43. sír**

Nő, 15–65 éves. Csv. h.: ?, t.: ?, sm.: 120 cm, sh.: ?, ssz.: ?

Bolygatott.

*Melléklete:* nem volt.

**44. sír**

Gyermek, 2–3 éves. Csv. h.: ?, t.: ?, sm.: 62 cm, sh.: ?, ssz.: ?

*Melléklete:* nem volt.

**45. sír**

Nő, 45–55 éves. Csv. h.: ?, t.: ?, sm.: 28 cm, sh.: ?, ssz.: ?

*Melléklete:*

1. 1 db kerek átmetszetű bronzhuzalból készült, nyitott végű karika. M.: 2,2×2 cm, hv.: 0,11 cm.

Örzési helye ismeretlen. (91. tábla 8)

*Megjegyzés:* mindkét alkar csontjain zöld színű patinafoltok voltak láthatók.

**46. sír**

Nő, 25–35 éves. Csv. h.: ?, t.: ?, sm.: 110 cm, sh.: ?, ssz.: ?

Bolygatott.

*Melléklete:* nem volt.

**47. sír**

Nő, 30–35 éves. Csv. h.: ?, t.: ?, sm.: kb. 30 cm, sh.: ?, ssz.: ?

Bolygatott: egy csomóba rakott vázcsontok.

*Melléklete:* nem volt.

**48. sír**

Férfi, 50–60 éves. Csv. h.: ?, t.: ?, sm.: 35–50 cm, sh.: ?, ssz.: ?

Bolygatott: a csontok kimozdultak, a koponya nagy része hiányzott.

*Melléklete:* nem volt.

**49. sír**

Férfi, 20–45 éves. Csv. h.: ?, t.: ?, sm.: 10–20 cm, sh.: ?, ssz.: ?

Bolygatott: a csontok egy halomban voltak.

*Melléklete:* nem volt.

*Megjegyzés:* a bal combcsonton zöld színű patina nyoma volt megfigyelhető.

**50. sír**

Nő, 45–50 éves. Csv. h.: ?, t.: Ny–K 300°, sm.: 140 cm, sh.: ?, ssz.: ?

Bolygatott: a felsőtest csontjai kimozdultak.

*Melléklete:* nem volt.

**51. sír**

Nő, 30–50 éves. Csv. h.: ?, t.: ?, sm.: ?, sh.: ?, ssz.: ?

Bolygatott: teljesen feldúlt sír.

*Melléklete:* nem volt.

*Megjegyzés:* a középcsonatok egyikén vasoxid, a bal csecsnyúlványon, az egyik alkarcsonton és 5 ujjpercen zöld színű patina nyoma volt megfigyelhető.

**52. sír**

Nő, 25–30 éves. Csv. h.: ?, t.: ÉNy–DK 314°, sm.: 42 cm, sh.: ?, ssz.: ?

A váz hanyatt fekvő, nyújtott helyzetű volt. Bolygatott: csak a lábszárcsontok maradtak in situ helyzetben.

*Melléklete:* nem volt.

**53. sír**

Férfi, 45–50 éves. Csv. h.: ?, t.: ÉNy–DK, sm.: 25 cm, sh.: ?, ssz.: ?

Bolygatott: a sírt a szántás feldúlta.

*Melléklete:* nem volt.

**54. sír**

Nő, 35–40 éves. Csv. h.: ?, t.: ÉNy–DK 314°, sm.: 95 cm, sh.: ?, ssz.: ?

A sírgödör téglalap alakú aknasír volt. Bolygatott: csak a lábszárcsontok maradtak in situ helyzetben.

*Melléklete:* nem volt.

**55. sír**

Férfi, 30–40 éves. Csv. h.: ?, t.: ?, sm.: ?, sh.: ?, ssz.: ?

Bolygatott: a váz csontjainak csupán töredékei maradtak meg.

*Melléklete:* nem volt.

**56. sír**

Gyermek, 5–10 éves. Csv. h.: ?, t.: ?, sm.: ?, sh.: ?, ssz.: ?

*Melléklete:* nem volt.

**57. sír**

Gyermek, 1–3 éves. Csv. h.: ?, t.: ?, sm.: ?, sh.: ?, ssz.: ?

*Melléklete:* nem volt.

**58. sír (94. tábla 1)**

Férfi, 20–57 éves. Csv. h.: 158 cm, t.: Ny–K 270°, sm.: 65–74 cm, sh.: ?, ssz.: ?

A váz hanyatt fekvő, nyújtott helyzetű volt. A koponya jobbra fordult, mindkét alkarcsont a felkarcsontokra merőlegesen feküdt egymáson, a jobb volt felül.

*Melléklete:* nem volt.

**59. sír (95. tábla 1)**

Gyermek, 1–3 éves. Csv. h.: ?, t.: Ny–K 268°, sm.: 80 cm, sh.: ?, ssz.: ?

A váz hanyatt fekvő, nyújtott helyzetű volt. A sírgödör téglalap alakú aknasír volt.

*Melléklete:*

1. A koponya tetején volt 1 db kerek átmetszetű bronzhuzalból készült, nyitott, egymásra hajló végű karika. M.: 1,9×1,8 cm, hv.: 0,14 cm. Őrzési helye ismeretlen. (95. tábla 2)
- 2–21. A nyakcsigolyák körül volt 20 db gyöngy, melyek az alábbi típusokba sorolhatók.
- 2–8. 7 db négy- és öttagú rúdgyöngy. H.: 0,9–1,2 cm.
9. 1 db henger alakú, berakott fenyőmintával díszített opak üveggyöngy. M.: 0,6×0,6 cm.
10. 1 db sötét színű, lapított gömb alakú, világos kereszteződő hullámvonallal díszített opak üveggyöngy. Átm.: 0,9 cm.
- 11–12. 2 db barnászöld színű, lapított gömb alakú, barna kereszteződő hullámvonallal, annak 3 közén 1-1 kidomborodó sárgásfehér szemmel díszített opak üveggyöngy. Átm.: 0,8–0,9 cm.

13–21. 9 db lapított gömb és henger alakú üveggyöngy. Őrzési helyük ismeretlen. (95. tábla 3–22)

22. A gyöngyök között volt 1 db kagyló. H.: 3 cm. Őrzési helye ismeretlen. (95. tábla 23)

*Megjegyzés:* a koponyától 5 cm-re D-i irányban és a mellkas csontjain volt 1-1 db fekete kavics.

### **60. sír (96. tábla 1–2)**

Gyermek, 6 év körüli. Csv. h.: 87 cm, t.: Ny–K 275°, sm.: 97 cm, sh.: ?, ssz.: ?

A váz hanyatt fekvő, nyújtott helyzetű volt. A koponya balra fordult, a jobb alkarcsontok a felkarcsontra merőleges helyzetben a medencén feküdtek.

#### *Mellékletei:*

1–2. A koponya bal csecsnyúlva alatt és az alsó állkapocstól kissé távolabb volt 1-1 db S-végű karika.

1. 1 db kerek átmetszetű bronzhuzalból készült, ellapított, zárt S-végű karika. M.: 1,7×1,6 cm, hv.: 0,15 cm, Ssz.: 0,25 cm. SzBM ltsz. 78.25.3. (96. tábla 3)

2. 1 db kerek átmetszetű bronzhuzalból készült, ellapított S-végű karika. M.: 1,6×1,3 cm, hv.: 0,14 cm, Ssz.: 0,35 cm. SzBM ltsz. 78.25.3. (96. tábla 4)

3–14. A koponya és az alsó állkapocs jobb oldala alatt feküdt 12 db gyöngy, melyek az alábbi típusokba sorolhatók.

3–4. 2 db sárga színű, korong alakú opak üveggyöngy. Átm.: 0,9 cm. SzBM ltsz. 78.25.5. (96. tábla 10–11)

5–9. 5 db barna színű, lapított gömb alakú, kereszteződő berakott sárga színű hullámvonallal díszített opak üveggyöngy. Átm.: 0,7–0,8 cm. SzBM ltsz. 78.25.5. (96. tábla 5–9)

10. 1 db sötét színű, lapított gömb alakú, két szélén egy-egy fehér színű farkasfogmintával, ezeken pedig a gyöngy középrészén vörös színű, ugyancsak farkasfogmintával díszített opak üveggyöngy. M.: 1,9×1,2 cm. SzBM ltsz. 78.25.5. (96. tábla 13)

11. 1 db fekete színű, lapított gömb alakú, felső részén körbefutó fehér hullámvonallal díszített opak üveggyöngy. M.: 1,6×1,2 cm. SzBM ltsz. 78.25.5. (96. tábla 14)

12. 1 db zöld színű, lapított gömb alakú, oldalán bordázott opak üveggyöngy. M.: 1,5×1,2 cm. SzBM ltsz. 78.25.5. (96. tábla 15)

13. 1 db kék színű, dinnyemag alakú, áttetsző üveggyöngy. M.: 1,2×0,9 cm. SzBM ltsz. 78.25.5. (96. tábla 12)

14. 1 db fehér színű, hengeres kalcedongyöngy. M.: 1,8×0,8 cm. SzBM ltsz. 78.25.5. (96. tábla 16)

15. Ugyanott volt 1 db sárgásfehér színű, kerek, kettős kónikus, átfúrt mészkő függő. M.: 2,3×2,2 cm. SzBM ltsz. 78.25.5. (97. tábla 1)

16. Ugyanott volt 1 db bronzból öntött, gömb alakú, fél füles gomb. H.: 1,7 cm. SzBM ltsz. 78.25.3. (97. tábla 2)

17. Ugyanott volt 1 db átfúrt vadkanagyar. SzBM ltsz. 78.25.6. (97. tábla 3)

18. A vadkanagyartól néhány cm-re volt 1 db VII. Konstantinos és II. Romanosz (945–959) átlukasztott érme.
19. Az érme felett, élén álló helyzetben volt 1 db bronzból öntött, függesztőfüllel ellátott, előoldalának teljes felületén, míg hátoldalának a száraz találkozási helyén pontkörmintákkal díszített kereszt. M.: 5,5×3,6 cm. SzBM ltsz. 78.25.2. (97. tábla 4)
20. A kereszt hátoldalához hozzározsdásodva került elő 1 db vascsipesz. M.: 5,5×0,7 cm. SzBM ltsz. 78.25.1. (97. tábla 5)
21. A jobb combcsont alsó végének külső oldalán volt 1 db háromszög átmetszetű pengével ellátott, kovácsoltvas kés. M.: 7,6×1 cm. SzBM ltsz. 78.25.1. (97. tábla 6)
22. A koponya mögött volt 1 db szürke színű, kihajló peremmel, nyaka alatt bekarcolt hullám-, alatta pedig csigavonallal díszített agyagedény. M.: 8,2 cm, sz. átm.: 8,5 cm, f. átm.: 6,2 cm. SzBM ltsz. 78.25.7. (97. tábla 7)

#### 61. sír

Gyermek, 2–5 éves. Csv. h.: ?, t.: Ny–K 270°, sm.: 80 cm, sh.: ?, ssz.: ?

*Melléklete:* nem volt.

#### 62. sír

Nő. Csv. h.: 155 cm, t.: Ny–K 280°, sm.: 84–120 cm, sh.: ?, ssz.: ?

A váz hanyatt fekvő, nyújtott helyzetű volt. Bolygatott: a sír középső részét egy II. világháborús lövészárkok kiásása során semmisítették meg.

*Melléklete:* nem volt.

#### 63. sír (95. tábla 24, 27)

Gyermek, 10 éves. Csv. h.: ?, t.: Ny–K 280°, sm.: 135 cm, sh.: ?, ssz.: ?

A váz hanyatt fekvő, nyújtott helyzetű volt, a koponya jobbra fordult.

*Mellékletei:*

1–2. A koponya alatt volt 2 db S-végű karika.

1. 1 db kerek átmetszetű bronzhuzalból készült, ellapított S-végű karika. M.: 1,9×1,7 cm. SzBM ltsz. 78.26.1. Őrzési helye ismeretlen. (95. tábla 25)

2. 1 db kerek átmetszetű bronzhuzalból készült, ellapított, zárt S-végű karika. M.: 1,8×1,8 cm. SzBM ltsz. 78.26.1. Őrzési helye ismeretlen. (95. tábla 26)

#### 64. sír (98. tábla 13)

Nő, 45–50 éves. Csv. h.: ?, t.: Ny–K 280°, sm.: 154 cm, sh.: ?, ssz.: ?

A váz hanyatt fekvő, nyújtott helyzetű volt. Bolygatott: a sírt egy II. világháborús lövészárkok kiásása során bolygatták meg, csak a lábszárcsontoktól lefelé eső része maradt in situ helyzetben.

*Melléklete:*

1. A lábak csontjainak végében volt 1 db vaspántos favödör 3 db abroncsa és fogantyúja, utóbbi az elhunyt jobb lába irányában feküdt. Az abroncsok átm.: 16–17 cm a fül m.: 17,5×9 cm. SzBM ltsz. 78.27.1. Őrzési helye ismeretlen. (100. kép)

#### **65. sír**

Gyermek, 6–8 éves. Csv. h.: ?, t.: Ny–K 280°, sm.: 77 cm, sh.: ?, ssz.: ?

A váz hanyatt fekvő, nyújtott helyzetű volt. A sírgödör téglalap alakú aknasír volt. Bolygatott: faültetés és -kivágás során a koponya és a felsőtest csontjai kimozdultak.

*Melléklete:* nem volt.

#### **66. sír**

Nő, 35–60 éves. Csv. h.: ?, t.: ?, sm.: 120 cm, sh.: ?, ssz.: ?

Bolygatott: a sírt földmérési pont kialakítása, valamint egy közeli fa gyökérzetének növekedése során érte bolygatás, amely kimozdította a csontokat és a mellékleteket.

*Mellékletei:*

1. 1 db kerek átmetszetű bronzhuzalból készült, nyitott végű karika. Átm.: 2,9×2,7 cm, hv.: 0,18 cm. Őrzési helye ismeretlen. (99. tábla 1)
2. 1 db vörös színű, hatszög átmetszetű, hasáb alakú agyagyöngy. M.: 1,9×1,1 cm. Őrzési helye ismeretlen. (99. tábla 2)
3. 1 db pödrött végű bronz pántkarperec. M.: 6,5×6,2 cm. SzBM ltsz. 78.14.1. (99. tábla 3)
4. 1 db kerek, középrészén áttört, szélén gyöngyözött kerettel övezett ezüstrozetta. Átm.: 1,9 cm. Őrzési helye ismeretlen. (99. tábla 4)
- 5–8. 4 db kerek, középrészén lemélyedő csillag alakú, abból kiemelkedő félgömbbel díszített ezüstrozetta. Átm.: kb. 1,8 cm. Őrzési helyük ismeretlen. (99. tábla 5–8)
- 9–25. 17 db rombusz alakú, középrészén ugyancsak rombusz alakban lemélyedő aranyozott bronzveret, hátoldalán 2 füllel. M.: 2,6×1,3 cm. SzBM ltsz. 78.14.4. Ma 16 db ismert. (99. tábla 9–24)
26. 1 db gomba alakú bronz füles gomb. H.: 1,2 cm. Őrzési helye ismeretlen. (98. tábla 25)

#### **67. sír**

Gyermek, 2–5 éves. Csv. h.: ?, t.: Ny–K 280°, sm.: 54 cm, sh.: ?, ssz.: ?

Bolygatott: a csontok egy része kimozdult.

*Melléklete:* nem volt.

#### **68. sír (100. tábla 1)**

Nő, 25 éves. Csv. h.: 149 cm, t.: Ny–K 292°, sm.: 70 cm, sh.: 196 cm, ssz.: 62 cm.

A váz hanyatt fekvő, nyújtott helyzetű volt. A koponya balra fordult, mindkét alkarcsont végei és a kézcsontok a medence felső részén feküdtek egymáson, a bal volt felül. A sírgödör lekerekített sarkú, téglalap alakú aknasír volt.

*Mellékletei:*

1–4. A koponya alatt és a nyakszirtcsont mellett volt 4 db huzalkarika.

1. 1 db kerek átmetszetű bronzhuzalból készült, ellapított, spirális S-végű karika. M.: 1,8×1,3 cm, hv.: 0,1 cm, Ssz.: 0,3 cm. SzBM ltsz. 78.28.4. (100. tábla 2)
2. 1 db kerek átmetszetű bronzhuzalból készült, ellapított S-végű karika. M.: 1,7×1,5 cm, hv.: 0,13 cm, Ssz.: 0,32 cm. SzBM ltsz. 78.28.4. (100. tábla 3)
3. 1 db kerek átmetszetű bronzhuzalból készült, nyitott végű karika. M.: 1,5×1,2 cm, hv.: 0,17 cm. SzBM ltsz. 78.28.4. (100. tábla 4)
4. 1 db félköríves átmetszetű, nyitott végű bronz pántkarika. M.: 1,1×1 cm, sz.: 0,23 cm. SzBM ltsz. 78.28.4. (100. tábla 5)
5. A bal alkarcsontok középrészén volt 1 db kerek átmetszetű, nyitott, hegyesedő végű bronz huzalkarperec, végeivel felfelé. M.: 6,6×6,4 cm, hv.: 0,39 cm. SzBM ltsz. 78.28.2. (100. tábla 6)
6. A jobb alkarcsontok felső részén volt 1 db félköríves átmetszetű, nyitott, hegyesedő végű bronz huzalkarperec, végeivel lefelé. M.: 6,6×6,3 cm, hv.: 0,36 cm. SzBM ltsz. 78.28.2. (100. tábla 7)
7. A bal kéz egyik ujjpercén volt 1 db lapos téglalap átmetszetű, nyitott, egymásra hajló végű bronz pántgyűrű. M.: 2,1×1,8 cm, sz.: 0,55 cm. SzBM ltsz. 78.28.3. (100. tábla 8)
8. A jobb kéz gyűrűsujjpercén volt 1 db „több szálból fonott” ezüst huzalgyűrű. Átm.: kb. 2,4 cm. (100. tábla 9)

*Megjegyzés:* a bal combcsont középső részénél vörösbarna, növényi (?) eredetű elszíneződés volt látható. Az egyik ujjpercen zöld színű patina volt megfigyelhető.

**69. sír (98. tábla 1)**

Nő, 25–40 éves. Csv. h.: 148 cm, t.: ÉNy–DK 314°, sm.: 100 cm, sh.: 198 cm, ssz.: 44–58 cm.

A váz hanyatt fekvő, nyújtott helyzetű volt. A koponya jobbra fordult, mindkét alkarcsont végei és a kézcsontok a medencén feküdtek egymáson, felül volt a bal. A sírgödör ÉNy-i irányban kissé kiszélesedő, téglalap alakú aknasír volt. Bolygatott: állatjárás mozdította ki a jobb kulcsontot.

*Mellékletei:*

1. A koponya alatt, a jobb állcsúcstól 2,3 cm-re volt 1 db karikáján 2-2 db gyöngykoszorúval ellátott kije-volhíniai típusú elektron fülbevaló. M.: 4,6×2,8 cm. SzBM ltsz. 78.30.3. (98. tábla 2)

- 2–8. Az állkapocs alatt, a nyakcsigolyáknál volt 7 db gyöngy, melyek az alábbi típusokba sorolhatók. SzBM ltsz. 78.30.4. (98. tábla 3–9)
2. 1 db kék színű, kéttagú rúdgyöngy. H.: 0,7 cm.
  3. 1 db kék színű, kettős kónikus üveggyöngy. Átm.: 1 cm.
  4. 1 db barna színű, hordó alakú, aranyfóliás üveggyöngy. M.: 0,8×0,7 cm.
  5. 1 db kék színű, gömb alakú üveggyöngy/szegmentgyöngy (?). Átm.: 0,6 cm.
  6. 1 db kék színű, henger alakú üveggyöngy. M.: 0,8×0,6 cm.
  7. 1 db kék színű, lapított gömb alakú, oldalán bordázott üveggyöngy. M.: 1,2×0,8 cm.
  8. 1 db kék színű, négyoldalú hasáb alakú üveggyöngy. M.: 1,3×0,5 cm.
9. A jobb alkarcsontok középrészén volt 1 db háromrét hajlított elektronhuzalból csavart, mindkét végén spirálisan kitöltött végű karperec. M.: 6,9×6 cm, hv.: 0,5 cm. SzBM ltsz. 78.30.1. (98. tábla 10)
10. A jobb kéz egyik ujjpercén volt 1 db lekerekített sarkú négyzet átmetszetű, nyitott, hegyesedő végű ezüst huzalgűrű. M.: 2,5×2,4 cm, v.: 0,41 cm. SzBM ltsz. 78.30.2. (98. tábla 11)

*Megjegyzés:* a jobb oldali járomcsonton a fülbevaló okozta fekete patina nyoma volt megfigyelhető.

#### **70. sír (98. tábla 12)**

Férfi, 30–35 éves. Csv. h.: 153 cm, t.: ÉNy–DK 308°, sm.: 74–80 cm, sh.: 219 cm, ssz.: 68 cm.

A váz hanyatt fekvő, nyújtott helyzetű volt, a koponya jobbra fordult. A bal alkarcsontok végei és a kézcsontok a medencén feküdtek. A sírgödör lekerekített sarkú, téglalap alakú aknasír volt. Bolygatott: a koponya és a váz több csontja is kimozdult.

*Melléklete:* nem volt.

#### **71. sír (101. tábla 7)**

Gyermek, 9–13 éves. Csv. h.: 114 cm, t.: Ny–K 300°, sm.: 70 cm, sh.: 159 cm, ssz.: 60 cm.

A váz hanyatt fekvő, nyújtott helyzetű volt, a koponya kissé balra fordult. A sírgödör téglalap alakú aknasír volt, melyben a koponya bal oldala mellett, a jobb felkarcsont mellett és a bal lábcsontok mellett volt 1-1 db kő. Bolygatott: állatjárás mozdította ki a kéz és a lábfejek csontjait.

*Mellékletei:*

1. A sír fenekén volt 1 db kerek átmetszetű bronz huzalkarika töredéke. Átm.: kb. 1,5 cm. SzBM ltsz. 78.31.2. Őrzési helye ismeretlen (101. tábla 8)
2. Az állcsúcs alatt volt 1 db félköríves átmetszetű bronz karikagyűrű. Átm.: 2,3 cm. SzBM ltsz. 78.31.2. (101. tábla 9)
3. A bal lapockacsonton volt 1 db dudorosán öntött bronz karikagyűrű. Átm.: 2,2 cm, sz.: 0,6 cm. SzBM ltsz. 78.31.1. (101. tábla 10)



**72. sír (102. tábla 1)**

Nő, 15–45 éves. Csv. h.: 147 cm, t.: ÉNy–DK 314°, sm.: 93–109 cm, sh.: 225 cm, ssz.: 78 cm.

A váz hanyatt fekvő, nyújtott helyzetű volt. A sárgódör lekerekített sarkú, téglalap alakú, É-i oldalán kissé padmalys aknasír volt. Bolygatott: az állatjárás több csontot is kimozdított, és a koporsót is érintette. A sírban téglalap alakú, kb. 188–193×35–45 cm-es belső méretű, fakoporsó/deszkakeret nyomai voltak megfigyelhetők, melynek feltehetően sem alja, sem teteje nem volt.<sup>245</sup> A váz csontjain csontlágylás jelei voltak megfigyelhetők. A koponyán trepanáció nyoma volt látható.<sup>246</sup>

*Mellékletei:*

1. A koponyatető mögött volt 1 db kerek átmetszetű bronzhuzalból készült, ellapított, spirális S-végű karika. M.: 1,5×1,3 cm, hv.: 0,21 cm, Ssz.: 0,8 cm. SzBM ltsz. 78.32.1. (102. tábla 2)
2. A sír nyugati végében, egy ürgejáratban volt 1 db kerek átmetszetű bronzhuzalból készült, ellapított, spirális S-végű karika. M.: 1,7×1,4 cm, hv.: 0,2 cm, Ssz.: 0,79 cm. SzBM ltsz. 78.32.1. (102. tábla 3)
- 3–6. A bal kulcsont és a medence alatt volt 4 db arany színű bevonattal ellátott szegmentgyöngy. Átm.: 0,5 cm. SzBM ltsz. 78.32.3. Őrzési helyük ismeretlen. (102. tábla 4–7)
7. A jobb kéz egyik ujjpercén volt 1 db félköríves átmetszetű, külső oldalán rovátkolást utánzóan öntött díszítéssel ellátott bronz karikagyűrű. Átm.: 2,5 cm, sz.: 0,5 cm. SzBM ltsz. 78.32.2. (102. tábla 8)

**73. sír (103. tábla 1)**

Gyermek, 5–6 éves. Csv. h.: ?, t.: ÉNy–DK 314°, sm.: 120 cm, sh.: ?, ssz.: ?

A váz hanyatt fekvő, nyújtott helyzetű volt. A koponya jobbra fordult, a jobb alkarcsontok a felkarcsontra merőleges helyzetben a bordákon voltak. Bolygatott: a lábszárcsontok a tükörfelület kialakítása során kimozdultak.

*Mellékletei:*

1. A nyakszirtcsontnál volt 1 db kerek átmetszetű, nyitott, hegyesedő végű ezüst huzalkarika. M.: 2,3×2,2 hv.: 0,18 cm. SzBM ltsz. 78.29.2. Őrzési helye ismeretlen. (103. tábla 2)
2. A koponya alatt volt 1 db kerek átmetszetű, nyitott, hegyesedő végű ezüst huzalkarika. M.: 2,2×2 cm. hv.: 0,16 cm. SzBM ltsz. 78.29.2. Őrzési helye ismeretlen. (103. tábla 3)
3. A nyakcsigolyákon volt 1 db háromrét hajlított bronzhuzalból csavart, hurkos-kampós végű nyakperec. Átm.: kb. 10,5 cm, hv.: 0,21 cm. SzBM ltsz. 78.29.4. (103. tábla 4)
- 4–6. A nyakperecre felfűzve volt 3 db fűrészfog alakú bronzcsüngő. H.: 5,2, 5,3, ill. 5,7 cm. SzBM ltsz. 78.29.4. (103. tábla 5–7)

<sup>245</sup> Bakay 1978, 40.

<sup>246</sup> Bakay 1978, 51.

7. Ugyancsak a nyakperecre fűzve volt 1 db kék színű, lapított gömb alakú, körbefutó fehér hullámvonallal díszített üveggyöngy. M.: 1,4×0,9 cm. SzBM ltsz. 78.29.4. (103. tábla 8)
8. A bal kéz egyik ujjpercén volt 1 db lapos téglalap átmetszetű, nyitott, egymásra hajló végű bronz pántgyűrű. Átm.: 1,9 cm, sz.: 0,3 cm. SzBM ltsz. 78.29.1. Őrzési helye ismeretlen. (103. tábla 9)
9. A bal alkarcsontok felső végének belső oldalán volt 1 db vaskés. H.: 5 cm. SzBM ltsz. 78.29.3. Őrzési helye ismeretlen. (103. tábla 10)
10. A lábcsonatok végeinél, álló helyzetben volt 1 db szürkésbarna színű, homokkal soványított, kihajló peremmel, nyaka alatt bekarcolt hullámköteggel, alatta pedig csigavonallal díszített, fenékbélyeggel ellátott, korongolt agyagedény. M.: 11 cm, sz. átm.: 9,4 cm, f. átm.: 8 cm. SzBM ltsz. 78.29.5. (104. tábla 1)

*Megjegyzés:* az állkapocs bal oldala és az atlasz is patinás volt. Az elhunyt skorbutos volt.

#### **74. sír (94. tábla 2)**

Nő, 45–70 éves. Csv. h.: 138 cm, t.: Ny–K 292°, sm.: 81 cm, sh.: ?, ssz.: ?

A váz hanyatt fekvő, nyújtott helyzetű volt. A jobb alkarcsontok végei és a kézcsontok a medencén voltak, míg a bal alkarcsontok a medence szélén.

*Melléklete:* nem volt.

#### **75. sír (101. tábla 1)**

Gyermek, 8–13 éves. Csv. h.: 134 cm, t.: Ny–K 275°, sm.: 98–106 cm, sh.: 168 cm, ssz.: 33–80 cm.

A váz hanyatt fekvő, nyújtott helyzetű volt. A bal alkarcsontok a felkarcsontra merőleges helyzetben az alsó csigolyákon, míg a jobb alkarcsontok hegyesszögben felhajlítva, a felső bordákon feküdtek. A sírgödör hosszúkás, láb felőli végén jelentősen elkeskenyedő aknasír volt. A váz csontjai alatt hosszában és keresztben egy-egy 35 és 30 cm széles deszkalap maradványai voltak megfigyelhetők.

*Mellékletei:*

1. A jobb oldali mandibula mellett volt 1 db kerek átmetszetű, nyitott, hegyesedő végű bronz huzalkarika. Átm.: 2,3 cm, hv.: 0,2 cm. SzBM ltsz. 78.33.4. Őrzési helye ismeretlen. (101. tábla 2)
2. Az állkapocs bal oldalától 9,5 cm-re volt 1 db kerek átmetszetű, nyitott végű bronz huzalkarika. Átm.: 2,4 cm, hv.: 0,2 cm. SzBM ltsz. 78.33.3. Őrzési helye ismeretlen. (101. tábla 3)
3. A jobb kéz egyik ujjpercén volt 1 db félköríves átmetszetű, nyitott, egymásra hajló végű bronz pántgyűrű. Átm.: 2 cm, sz.: 0,4 cm. SzBM ltsz. 78.33.1. Őrzési helye ismeretlen. (101. tábla 4)
4. A bal kéz egyik ujjpercén volt 1 db nyitott, egymásra hajló végű bronz pántgyűrű. Átm.: 2 cm, sz.: 0,4 cm. SzBM ltsz. 78.33.2. Őrzési helye ismeretlen. (101. tábla 5)

5. A jobb combcsont külső oldalán volt 1 db háromszög átmetszetű pengéjű, kovácsoltvas kés.  
M.: 12×1,5 cm. SzBM ltsz. 78.33.5. Őrzési helye ismeretlen. (101. tábla 6)

#### 76. sír

Gyermek, 1–2 éves. Csv. h.: ?, t.: Ny–K 280°, sm.: 85 cm, sh.: 100 cm, ssz.: 40 cm

##### *Melléklete:*

1. A koponya bal oldalán volt 1 db lófog.

#### 77. sír

Gyermek, 4 év körüli. Csv. h.: ?, t.: Ny–K 280°, sm.: 50 cm, sh.: ?, ssz.: ?

A váz hanyatt fekvő, nyújtott helyzetű volt. Bolygatott: csak a combcsontok maradtak meg in situ helyzetben.

##### *Melléklete:*

1. A bal combcsont külső oldalán volt 1 db kovácsoltvas kés, hegyével a lábfejek csontjai felé. A tárgy a múzeumba kerülés előtt elveszett.
2. A lábfejek csontjaitól 20 cm-re volt 1 db sötét színű, homokkal soványított, bekarcolt csigavonallal, alatta és részben rajta pedig hullámköteggel díszített, korongolt agyagedény. M.: 9,7 cm, sz. átm.: ?, f. átm.: 9,3 cm. SzBM ltsz. 78.34.1. (104. tábla 2)

#### 78. sír (102. tábla 9)

Nő, 55–60 éves. Csv. h.: 152 cm, t.: ÉNy–DK 300°, sm.: 76 cm, sh.: 220 cm, ssz.: 72 cm.

A váz hanyatt fekvő, nyújtott helyzetű volt. A jobb alkarcsontok végei és a kézcsontok a medencén, míg a bal alkarcsontok a felkarcsontra merőlegesen behajlított helyzetben az alsó bordákon voltak. A sírgödör lekerekített sarkú, téglalap alakú aknasír volt, szélén 18 cm-es szerves korhadék volt megfigyelhető. Bolygatott: állatjárások mozdították ki a kéz és lábfej csontjait.

##### *Mellékletei:*

1. A csigolyák bal oldalán volt 1 db félköríves átmetszetű ezüst karikagyűrű. Átm.: 2,2 cm. SzBM ltsz. 78.35.1. Őrzési helye ismeretlen (102. tábla 10)
2. Előbbi gyűrű alatt 5 cm-re volt 1 db félköríves átmetszetű bronz karikagyűrű.<sup>247</sup> Átm.: 2,2 cm. SzBM ltsz. 78.31.2. Őrzési helye ismeretlen. (102. tábla 11)

*Megjegyzés:* a koponya felett koporsó (?) famaradványa volt megfigyelhető, a koponyán és az egyik ujjpercen pedig patina nyoma volt látható.

<sup>247</sup> A sírleírás nyitott végű huzalkarikát említ.

**79. sír**

Férfi, 30–35 éves. Csv. h.: ?, t.: ÉNy–DK 324°, sm.: ?, sh.: ?, ssz.: ?

A váz hanyatt fekvő, nyújtott helyzetű volt. Bolygatott: II. világháborús lövészárkok ásásakor a sír jelentős részét megbolygatták, csak a lábszárcsontok maradtak in situ helyzetben.

*Melléklete:* nem volt.

**80. sír (94. tábla 3)**

Férfi, 35–60 éves. Csv. h.: 141 cm, t.: Ny–K 292°, sm.: 67 cm, sh.: 173 cm, ssz.: 68 cm.

A váz hanyatt fekvő, nyújtott helyzetű volt. A koponya balra fordult, az alkarcsontok végei és a kézcsontok a medencén feküdtek. A sírgödör lekerekített sarkú, téglalap alakú aknasír volt.

*Melléklete:* nem volt.

**81. sír (94. tábla 4)**

Férfi, 40–55 éves. Csv. h.: 155 cm, t.: Ny–K 292°, sm.: 60 cm, sh.: 209 cm, ssz.: 71 cm.

A váz hanyatt fekvő, nyújtott helyzetű volt. A jobb alkarcsontok végei és a kézcsontok a medencén, míg a bal alkarcsontok a felkarcsontra hegyes szögben a felső bordákon feküdtek. A sírgödör téglalap alakú aknasír volt. A váz csontjai alatt 172×40 cm-es deszkalap volt megfigyelhető.

*Melléklete:* nem volt.

*Megjegyzés:* a koponyán trepanáció nyoma volt látható.

**82. sír (94. tábla 6)**

Férfi, 40–45 éves. Csv. h.: 157 cm, t.: Ny–K 300°, sm.: 62 cm, sh.: ?, ssz.: 72 cm.

A váz hanyatt fekvő, nyújtott helyzetű volt. A sírgödör lekerekített sarkú, téglalap alakú aknasír volt.

*Melléklete:*

1. A jobb lábszárcsontok külső oldalán 4 db marhaborda feküdt.

*Szórvány:*

1. 1 db háromszög átmetszetű pengével ellátott, kovácsoltvas kés. M.: 9,3×1,8 cm. MNM R. T. ltsz. 2/1937. (alszám nélkül) (102. tábla 12)
2. 1 db kovácsoltvas kés. H.: 9.7 cm. SzBM ltsz. 78.36.1. Őrzési helye ismeretlen.
3. 1 db kovácsoltvas szög. H.: 7 cm. SzBM ltsz. 78.36.2. Őrzési helye ismeretlen.
4. 1 db obszidián kő. SzBM ltsz. 78.36.3. Őrzési helye ismeretlen.
5. 1 db négy ponton átfúrt „csont tubus”. SzBM ltsz. 78.36.4. Őrzési helye ismeretlen.

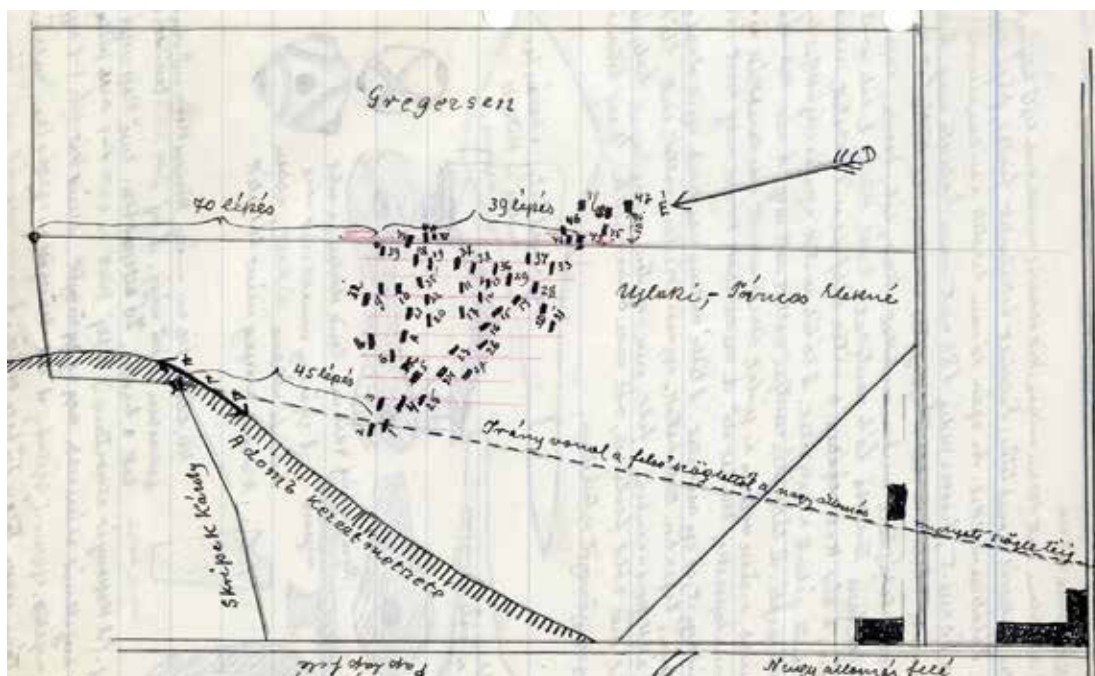

42. kép. Szob-Kiserdő, Horváth Adolf János temetőtérképe

## ÉRTÉKELÉS

A meredek oldalú<sup>248</sup> Kiserdei-domb délnyugati szélén elhelyezkedő temető 1930-as években feltárt sírjainak azonosítására szűk 3 évtized távlatában már Bakay Kornél kísérletet tett.<sup>249</sup> Munkája során terepi megfigyelései mellett felhasználta Horváth Adolf János dokumentációját, ezek összevetésével megpróbálta azonosítani az általa megtalált temetkezéseket a Horváth által feltárt sírokkal. Természetesen ez korántsem volt egyszerű feladat. Horváth temetőtérképe feltehetően nem minden vonatkozásában tekinthető pontosnak,<sup>250</sup> ugyanakkor néhány sírcsoport elhelyezkedése hasonlóságot mutat a Bakay által megtalált és térképen ábrázolt sírok csoportjával (pl. 25–27., 37–38. 18–19. 34., 9–13.). Ezek között a sírok azonosságát 18. és a 34. esetben Bakay fel is vetette. A teljes körű azonosítás azonban nem volt lehetséges, erre már Bakay is rámutatott.<sup>251</sup>

248 MNM R. A. ltsz. 13.Sz.I.

249 Bakay 1978, 6–52.

250 Nemeskéri 1948, 382.; Bakay 1975, 34.

251 Bakay 1978, 8.

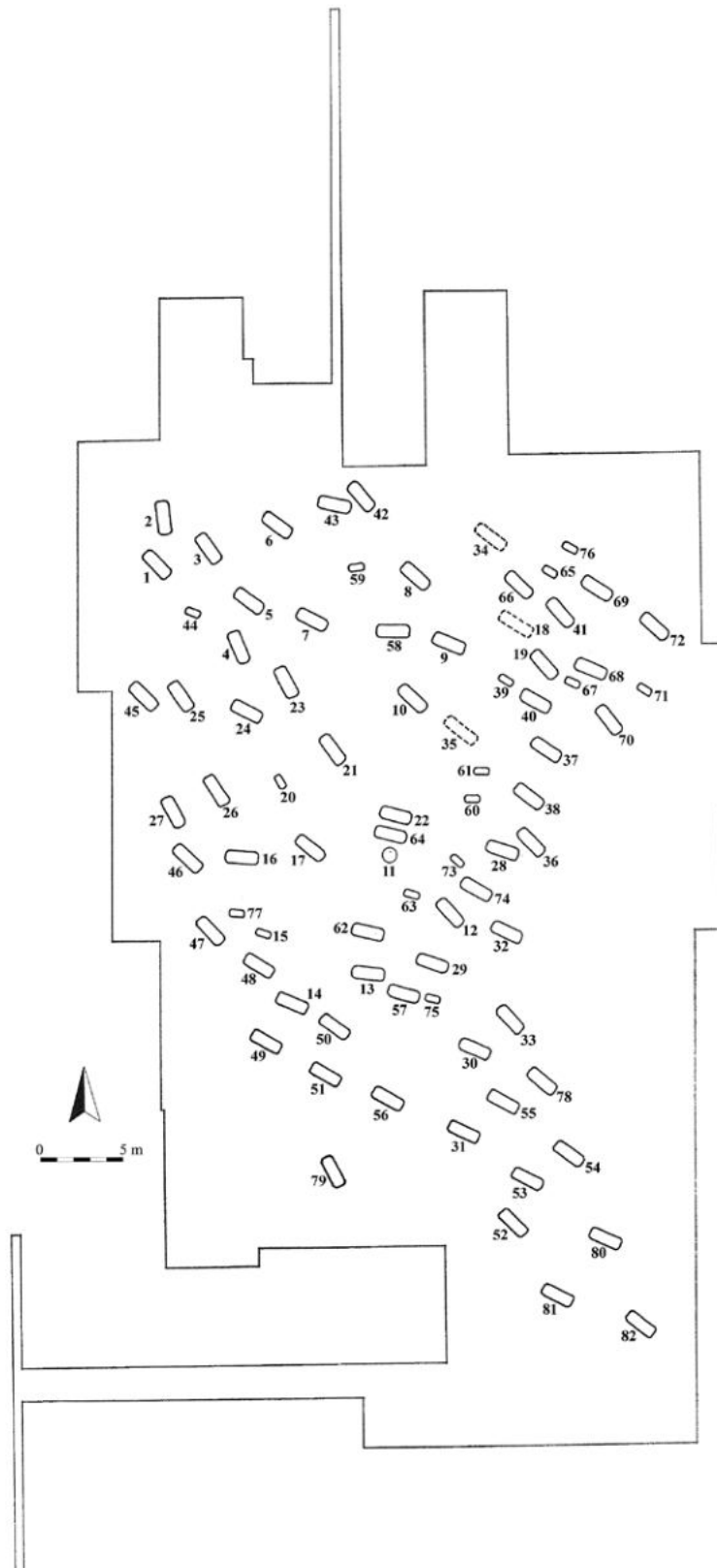

43. kép. Szob-Kiserdő, Bakay Kornél ásatásán feltárt terület



44. kép. Szob-Kiserdő, Bakay Kornél temetőtérképe, szürke színnel jelezve az in situ sírokat

A 82 sírból 84 egyén maradványai kerültek elő (az 5. és a 14. sírban két vázhoz tartozó csontok is voltak).<sup>252</sup> Ez természetesen nem jelenti, hogy automatikusan kettővel növelhetnénk a sírszámot, hiszen nem zárható ki, hogy valamelyik más számon már jelzett, feltárt vagy bolygatott sírból keveredtek oda a csontok. Bakay 51 sír azonosítására tett kísérletet, amihez további 4, pusztulásuk miatt csupán hozzávetőlegesen meghatározható sír (11., 18., 34–35.) sorolható, valamint 3 töredékes sírmaradvány (55–57.). Ezekon felül 24 addig nem ismert sírt dokumentált (58–65., 67–82.), így összesen 82 sírről számolt be. Azonban nem jutott hozzá a 40–46. sírok leírását tartalmazó Horváth-féle dokumentációhoz,<sup>253</sup> ugyanakkor a 40–42. és 44–46. számú sírok nála is szerepelnek. Vagyis – ha jól gondolom – akkor a 43. sír még hozzáadódhatna a sírok számához. Némiképp bizonytalan az is, hogy Horváth hány sírt talált meg; utolsóként a 49. számút írta le, összesen azonban 60-at említett.<sup>254</sup> Ha az előbbihez hozzáadjuk az ásatási munkásai által kibontott 12 temetkezést, megközelítőleg ezt az értéket kapjuk. Mindezek alapján a temetőben minimálisan 82 sír lehet. Meg kell még említeni, hogy Horváth 1936. december 10-én kelt jelentésében<sup>255</sup> beszámolt róla, hogy az 1. sírtól északra 6-8 lépésre a felszínen kiszántott embercsontokat talált, keleti irányban pedig 10-12 lépésre egy gyermek csontjait. Beszámolója szerint a 36. sírtől „3-4 lépésnyire újabb sírnak látszó helyet találtunk, 140 cm mélységig. Itt csak egy lóláb utolsó ujjpercét találtuk. Semmi más csontot vagy eszközt.”<sup>256</sup> Horváth valószínűleg ezért nem adott ennek sírszámot, mivel semmilyen egyéb lelet nem került elő. Úgy vélem, hogy a nehézségek miatt külön kell kezelni Horváth temetőterképét és Bakay összesítőjét az által megtalált 24 in situ sír esetében (42–44. kép).

A temetőt a hitelesítő feltárás során megfelelő nagyságban körbeásták, így az 1960-as években még megtalálható sírok mindegyikét sikerült feltárni.<sup>257</sup> Horváth ugyanakkor nem zárta ki, hogy az 1936. évi feltárás területétől a domb alacsonyabban fekvő részei felé még lehettek sírok, hiszen „messzebről nézve a szántást, abban szabályosan, egymás mellett apró foltok látszanak.”<sup>258</sup> Ennek megkutatásához azonban a tulajdonos nem járult hozzá, noha a helybeliek elmondása alapján is voltak ott sírok.<sup>259</sup> A feltárt terület északi oldalán ugyanakkor talán már ekkor minden temetkezést feltártak, hiszen az ott nyitott 2 kutatóárokban nem került elő sír.<sup>260</sup> 1938. október 10-én az Újlaki–Táncos-féle telekhatártól „8 lépésnyire” keleti irányban nyitott kutatóárokban még megfigyelhetők voltak temetkezések, a 10 „lépésnyi távolságban” húzott

252 Bakay 1978, 10, 14.; Kovács 2011, 568.

253 MRT 9, 26/31.

254 MRT 9, 26/31; MNM R. A. ltsz. 422.Sz.VII.

255 MNM R. A. ltsz. 11. Sz.I.

256 MNM R. A. ltsz. 13.Sz.I.

257 Bakay 1978, 51.

258 MNM R. A. ltsz. 13.Sz.I.

259 MNM R. A. ltsz. 13.Sz.I.

260 MNM R. A. ltsz. 13.Sz.I.



árokban azonban már nem, ezért a temetőt ebben az irányban feltártnak tartva, Horváth befejezte a kutatást.<sup>261</sup>

Horváth többször megemlítette naplójában, hogy egyes sírok esetében a váz csontjait, vagy a hosszú csontokat és a koponyát, de legalább a koponyát eltette (16., 18., 29., 34., 35., 37., 38., 56).<sup>262</sup> Nemeskéri János 7 váz csontjait tudta megvizsgálni,<sup>263</sup> ma 1 van beletárolva a Magyar Természettudományi Múzeum gyűjteményben.<sup>264</sup> Horváth nemi és életkori meghatározásainak pontosságát illetően felmerültek kételyek,<sup>265</sup> ugyanakkor egyes esetekben bizonyára helyesnek fogadhatjuk el megállapításait. Az embertani anyag esetében érdemes megemlíteni, hogy a 72. és 81. sír koponyája trepanált volt.

A vázak többségében Ny–K-i tájolásban, döntően hanyatt fekvő, nyújtott helyzetben voltak. A karok esetében a nyújtott helyzettől eltérően mindkét alkar enyhe ágyéki fektetése megfigyelhető volt női (38., 39., 46., 68., 69.) és férfisírokban (3., 17., 80.). A bal alkar enyhe behajlítása a jobb egyenes fekvése mellett női (24., 44.) és férfisíroknál (70.), fordítva pedig 4 nő (31., 36., 30.?, 74.) és 1 gyermek (42.) esetében van dokumentálva. Mindkét alkar felkarokra merőleges behajlítását 1 férfi (58.) esetében alkalmazták. A jobb alkarnak a felkarra merőleges elhelyezése a másik kar nyújtott helyzete mellett 2 gyermek (60., 73.) esetében ismert. A jobb alkar az ágyékra, a bal a felkarra merőlegesen behajlítva a mellkasra 1 női (78.) sírban volt látható. A jobb alkar hasonlóan az ágyékra, a bal azonban erőteljesebben, a felkarra hegyes szöget bezárva 1 férfi (81.) sírjában került elő. A bal alkar a felkarra merőlegesen, a jobb pedig a felkarra hegyes szöget bezárva helyezkedett el 1 gyermek (75.) esetében. Kissé terpesztett helyzetben voltak a lábak az 5. számú gyermeksírban, és kissé zsugorított helyzetben volt a váz a 47. számú ismeretlen nemű és korú váz esetében.

A sírgödörök lekerekített sarkú téglalap alakú vagy hosszúkás aknasírok voltak, a 72. sír azonban padmalyos kialakítást kapott. Koporsó vagy egyéb faszerkezet nyomát Horváth az első 36 sírnál nem figyelte meg.<sup>266</sup> A már említett padmalyos sírban azonban téglalap alakú fakoporsó vagy fakeret volt, melynek a bontás közben sem az alját, sem a tetejét nem sikerült megtalálni,<sup>267</sup> azonban nem vethető el ennek lehetősége. Mivel az elhunyt nő jobb karjának csontjai a fakeret alatt voltak, a keret a bomlás során rádőlt a csontokra.<sup>268</sup> A 75. sírban a gyermekváz csontjai alatt keresztben és hosszában volt egy-egy 30–35 cm széles deszkalap, a 81. sírban pedig a férfiváz csontjai alatt volt egy 172×40 cm-es deszka. Talán a 78. sírban is koporsóra utal a koponya felett megfigyelt famaradvány.

261 MNM R. A. ltsz. 13.Sz.I.

262 SzBM R. A. ltsz. ltsz. n.

263 Nemeskéri 1948, 382–385. A 3396. leletári számú koponya vizsgálatára nem került sor (Bakay 1978, 14, 16. j.).

264 Makra 2008, 785. sz.

265 Bakay 1978, 8, 9. j.

266 MNM R. A. ltsz. 10.Sz.I.

267 Bakay 1978, 40.

268 Bakay 1978, 40.

Az ékszerek között elsőként a 2 sírból előkerült kijev-volhíniai típusú bronz (46.) és elektron (69.) fülbevalókat kell megemlíteni, sajnos az előbbieket csupán rajz alapján ismerjük. A sima, nyitott végű huzalkarikák többségükben bronzból készültek, két sírban volt csupán ezüst (10., 73.). Nők (31., 45., 66., 78.), férfiak (1., 10., 21., 23., 4.) és gyermekek (59., 73., 75.) mellett egyaránt megtalálhatók voltak, azonban minden esetben csupán 1 vagy 2 db. Úgy tűnik, a sok fejékszer viselete erre a közösségre nem volt jellemző, hiszen az S-végű karikákból is csak síronként 1–2 darab került elő nők (15., 68., 72.) és gyermekek (42., 60., 63.) mellett. Pödrött vagy S-végű is karikát tartalmazott a 23. sír, egyedüli példájaként a sima és a végén S- vagy pödrött kialakítású ékszerek páros viseletének a temetőben.

Mindkét nyakperec háromrét hajlított bronzhuzalból készült, s mindkettő gyermeksírban (5., 73.) volt. A gyöngyök között hullámvonalas és szemes (40., 41., 45., 46., 59.), illetve csak szemes (42.) vagy hullámvonalas (59., 60., 73.) díszítésű gyöngyök mellett rúd- és szegmentgyöngyök (40., 59., 69., 72.), aranyfóliás (69.) és kalcedongyöngyök (60.) vannak. 3 db fűrészfog alakú csüngő volt a 73. sírban a nyakperecre fűzve, kereszt pedig a 60. sír nyakláncában. Szarvas (?) foga a 40., vadkanagyar a 60. sírban fordult elő.

A karperecek között a kerek átmetszetű, nyitott végű huzalkarperecek női (7., 14., 24., 68.), férfi- (21.) és gyermeksírokból (5.) ismertek. Ezek a 68. sírban félköríves átmetszetű huzalkarpereccel, a 14. sírban pödrött végű díszített karpereccel, míg a 24. sírban háromrét hajlított bronzhuzalból csavart, mindkét végén spirálisan kitöltött végűvel voltak párban. 1 pödrött végű karperec került még elő a 66. sírból, míg a 69. számú temetkezésben 1 db mindkét végén spirálisan kitöltött végű elektron ékszer volt. Egy kivétellel (21.) tehát csak női és gyermeksírokból ismerjük ezeket.

Kevésbé voltak jellemzők a huzalgűrűk, közöttük kerek, ovális vagy félköríves (5., 16., 23., 24.) átmetszetűek vannak. Nagyobb számban fordultak elő ugyanakkor különböző pántgyűrűk, ezek között íves átmetszetű díszített (7., 31.) vagy díszítetlen (14., 30.), félköríves átmetszetű (12., 20., 21., 42., 75.), ovális átmetszetű (21.), lapos téglalap átmetszetű (31., 42., 68., 73.) egyaránt van. 1-1 db hárombordás pántgyűrű (12.), huzalokból csavart (3.) és ezüsthuzalokból „fonott” (68.) gyűrű említhető még. A karikagyűrűk között félköríves átmetszetű (71., 78.), rovátkolást utánzóan öntött (72.) és dudorosán öntött (71.) változat található.

Meglepően nagy számban temettek el gyermekeket vaskéssel, a derék környéke (60., 73., 75., 77.) mellett egy esetben (41.) az itt is a koponya mellé került. Nőknél ugyancsak a medence (46.) vagy a jobb kéz (7.) közelében volt, míg férfiaknál a bal (9., 17.) vagy a jobb (21., 35.) kéz, illetve a medence környékén (4.).

A fegyverek között a 18. és a 21. sírból kerültek elő kétélű kardok, az előbbi az elhunyt mellé helyezett egyetlen fegyver volt, az utóbbi mellett viszont tegezben lévő nyílveszők és egy fokos is volt. Fokos nem ismert más sírból, íjászfelszerelés azonban igen. Csontos íj, tegez és nyílcsúcsok együttesen a 35. sírból kerültek elő, míg tegez és nyílcsúcsok 2 sírban voltak (45., 28.). Bizonytalan, hogy a Bakay Kornél által megtalált 26. sírban a tegez mellett a sír vastárgyai között lehettek-e nyílcsúcsok maradványai. Tegezre utaló nyom nélkül kerültek elő nyílcsúcsok 3 sírban (9., 23., 28.). A nyílveszőket döntően deltoid tuskékkal szerelték fel.

Étel- vagy italmelléklet tárolására szolgáló agyagedények női sírban a fej bal oldalára (32.), férfiak esetében a lábak végeinek közelébe (82.) vagy a sírgödör láb felőli végébe (23., 41.) kerülhettek. Egy férfi csontos húsételt kapott, ezt a jobb keze mellé helyezték (35.). Az utóbbi sírban a lábaknál, míg egy női temetkezésben (64.) ugyancsak a lábak végénél volt a vaspántos favödör. Kissé szokatlan a 10. számú férfisírban talált tojások esete, itt talán ételmellékletként került sírba a másutt főleg gyermekek sírjaiból hitvilági jelentéssel magyarázott elem.

A lovas temetkezések között a 45. sírban a ló 2 db lábtőközépcsontja in situ helyzetben, a sír keleti végében, az elhunyt lábfejének csontjai mellett volt, a paták a sír középső része felé mutatnak. A temetőből azonban ezenkívül további lócsontos temetkezésre utaló nyomok is előkerültek, melyeket az eddigi kutatás nélkülözni kényszerült. Az Újlaki–Táncos-féle földtől keletre, a Gregersen-telken történt korábbi sírbolygatások kapcsán Gíber József mondta el Horváth Adolf Jánosnak, hogy az általuk az 1900-as (?) években, a mintegy 60 cm-es mélységű földforgatás alkalmával megtalált sírok egyikében „még lócsontok is voltak (...), a lovát melléje temették”<sup>269</sup> A 36. sír leírása után pedig arról számolt be Horváth, hogy „a sírtól 3-4 lépésnyire újabb sírnak látszó helyet találtunk, 140 cm mélységig. Itt csak egy lóláb utolsó ujjpercét találtuk. Semmi más csontot vagy eszközt.”<sup>270</sup> A sírok helyzete miatt ez nem vonatkozhat a már említett 45. sírra, az ugyanis 3-4 lépés távolságnál messzebb helyezkedett el. Horváth megjegyzi, hogy ő egy lovas sírt (45.) talált, abban viszont csak a lólábak alsó részei – „lábtő közép csontjai”<sup>271</sup> – voltak egymás mellett fekvő helyzetben.<sup>272</sup> Beszámolója szerint „Egy másik sírban” pedig lólábcsontok és 2 db „csüdcsont”<sup>273</sup> volt.<sup>274</sup> Egy „harmadik helyen” pedig a felszínen figyelt meg lókoponyadarabokat és lófogakat.<sup>275</sup> Mivel a leírásokban a lócsontokra utalás háromszor egymás után szerepel nála, ezért bizonyára nem ugyanazon sírra vonatkoznak. Ezt a ló lábainak egyszer lábtőközépcsontként és pataként, máskor csak csüdcsontként való megkülönböztetése is a támogatja, míg a harmadik esetben a lókoponya egyértelműen egy másik lovas sírra vonatkozik. Ennek alapján feltehetően több – legalább 4 – részleges lovas sír is lehetett a temetőben, míg a 21. sírba csak a lószerszámok kerültek be. Az utóbbiban a zablának feltehetően agancs oldalpálcája volt.

A temető keltezése során 2 férfisír (35., 10.) Provence-i Hugó (926–931) és 1 gyermek temetkezésének (60.) VII. Konstantin és II. Romanosz (945–959) érméi segítenek ezek terminus post quem dátumainak meghatározásában. Az utóbbi pénzérmék gyakoriak a Kárpát-medencében,<sup>276</sup> jelen esetben a 945. évet határozva meg a sír terminus post quem dátumaként.<sup>277</sup> A

269 MNM R. A. ltsz. 422.Sz.VII.; 10.Sz.I.; 13.Sz.I.; SzBM R. A. ltsz. n.

270 MNM R. A. ltsz. 13. Sz.I.

271 MNM R. A. ltsz. 13. Sz.I.

272 MNM R. A. ltsz. 422.Sz.VII.; SzBM R. A. ltsz. n.

273 SzBM R. A. ltsz. n. Az MNM R. A. ltsz. 422.Sz.VII. jelzetű dokumentumban valószínűleg a napló eredeti szövegének rossz olvasata miatt 2 db „ezüstcsatot” szerepel a „csüdcsontot” helyett.

274 MNM R. A. ltsz. 422.Sz.VII.; SzBM R. A. ltsz. n.

275 MNM R. A. ltsz. 422.Sz.VII.; SzBM R. A. ltsz. n.

276 Prohászka 2012, 156–157.

277 Kovács 2011, 162.

temetőt Bakay Kornél a 910/930-as és az 1050/1060-as évek közé keltezte,<sup>278</sup> Mesterházy Károly a nyitását a 10. század első harmadára tette, és a 11. század elejéig való használatát valószínűsítette,<sup>279</sup> Révész László pedig 950 körüli nyitását és 1030 körüli felhagyását feltételezte.<sup>280</sup>

## 17. SZOB – KOLIBA

### BEVEZETÉS

A településtől északra, a Kerek-hegy délnyugati oldalán, Reithauser Róbert földjén az 1910-es években az addig legelőnek használt területen szőlőültetésbe kezdtek. Ennek során bolygatták meg egy temető sírjait. Az előkerült leletek egy részét a megtalálók egyike, Pekár József Esztergomba vitte, ahol megpróbálta őket értékesíteni. Mivel azonban az árban nem tudtak a vevővel megegyezni, a leleteket – „egy tányérra való” ékszer: fülbevalókat, nyakperecet, gyűrűket, sarkantyút, valamint egy vas lándzsacsúcsot – visszavitte Szobra, majd sajnálatos módon azokat később elvesztette. A lelőhelyen 1934-ben Horváth Adolf János végzett feltárást, a domboldal magasabban fekvő részein a korábban megbolygatott sírokat meg is találta, ezek vázcsontjain gyakorta árukkodott patinanyom az egykori mellékletekről. A terület mélyebben található részein pedig a még bolygatatlan temető egy részét tárta fel. Összesen 73 sírt dokumentált, ennek kb. a fele volt bolygatott. Részletes leírás sajnos azonban csak az 1–34. számú mellékletes, illetve bolygatatlan sírokról maradt fenn, míg a további sírok az MNM leltárkönyve és a tárgyakról készült leírólapok alapján mutathatók be.<sup>281</sup> A régészeti leletanyag a Magyar Nemzeti Múzeum gyűjteményében található.

### SÍRLEÍRÁSOK

#### 1. sír

Neme, kora bizonytalan. Csv. h.: ?, t.: ÉNy–DK, sm.: ?, sh.: ?, ssz.: ?

A váz hanyatt fekvő, nyújtott helyzetű volt.

*Melléklete: ?*

<sup>278</sup> Bakay 1978, 141.

<sup>279</sup> Mesterházy 1996a, 409.

<sup>280</sup> Révész 2020, 307.

<sup>281</sup> B. Mikes 1956, 115.; MRT 9, 26/15.

## 2. sír

Neme, kora bizonytalan. Csv. h.: ?, t.: ÉNy–DK, sm.: ?, sh.: ?, ssz.: ?

A váz hanyatt fekvő, nyújtott helyzetű volt.

*Melléklete: ?*

## 3. sír

Neme, kora bizonytalan. Csv. h.: ?, t.: ÉNy–DK, sm.: ?, sh.: ?, ssz.: ?

A váz hanyatt fekvő, nyújtott helyzetű volt.

*Melléklete: ?*

## 4. sír

Neme, kora bizonytalan. Csv. h.: ?, t.: ÉNy–DK, sm.: ?, sh.: ?, ssz.: ?

A váz hanyatt fekvő, nyújtott helyzetű volt.

*Melléklete: ?*

## 5. sír

Nő, 30–40 éves. Csv. h.: ?, t.: ÉNy–Ny–DK–K, sm.: 80 cm, sh.: 150 cm, ssz.: ?

A váz hanyatt fekvő, nyújtott helyzetű volt. A koponya jobbra fordult, a bal alkarcsontok végei és a kézcsontok a medencén feküdtek.

*Mellékletei:*

1–2. A koponya felett és alatt volt 1-1 db S-végű karika.

1. 1 db kerek átmetszetű bronzhuzalból készült, ellapított S-végű karika. M.: 1,7×1,5 cm, hv.: 0,21 cm, Ssz.: 0,45 cm. MNM R. t. ltsz. 59.10.1.A. (105. tábla 1)

2. 1 db kerek átmetszetű bronzhuzalból készült, ellapított S-végű karika. M.: 1,8×1,6 cm, hv.: 0,22 cm, Ssz.: 0,5 cm. MNM R. t. ltsz. 59.10.1.A. (105. tábla 2)

3. A bal alkarcsontok felső végénél volt 1 db félköríves átmetszetű, rovátkolást utánzóan öntött bronz karikagyűrű. Átm.: 2,2 cm, sz.: 0,32 cm. MNM R. t. ltsz. 59.10.2.A. (105. tábla 3)

## 6. sír

Neme, kora bizonytalan. Csv. h.: ?, t.: ÉNy–DK, sm.: ?, sh.: ?, ssz.: ?

A váz hanyatt fekvő, nyújtott helyzetű volt.

*Melléklete: ?*

**7. sír**

Neme, kora bizonytalan. Csv. h.: ?, t.: ÉNy–DK, sm.: ?, sh.: ?, ssz.: ?

A váz hanyatt fekvő, nyújtott helyzetű volt.

*Melléklete: ?*

**8. sír**

Gyermek, 2–3 éves. Csv. h.: ?, t.: ?, sm.: ÉNy–DK, sh.: ?, ssz.: ?

A váz hanyatt fekvő, nyújtott helyzetű volt.

*Mellékletei:*

1. 1 db lapos téglalap átmetszetű, nyitott végű bronzkarika. Átm.: 1,1 cm, sz.: 0,25 cm. MNM R. t. ltsz. 59.11.1.A. (105. tábla 4)
2. 1 db narancssárga színű, gömb alakú karneolgyöngy. Átm.: 0,7 cm. MNM R. t. ltsz. 59.11.2.A. (105. tábla 5)
3. 1 db zöldes színű, henger alakú opak üveggyöngy. H.: 0,8 cm. MNM R. t. ltsz. 59.11.2.A. Őrzési helye ismeretlen.

**9. sír**

Nő, 40 év körüli. Csv. h.: ?, t.: ÉNy–DK, sm.: 80 cm, sh.: ?, ssz.: ?

A váz hanyatt fekvő, nyújtott helyzetű volt, a koponya balra fordult.

*Mellékletei:*

1. A jobb oldali sziklacsonton volt 1 db kerekded átmetszetű, nyitott, hegyesedő végű bronz huzalkarika. M.: 2,5×2,3 cm, hv.: 0,3 cm. MNM R. t. ltsz. 59.13.1.A. (105. tábla 6)
2. A bal oldali sziklacsont alatt volt 1 db kerek átmetszetű bronzhuzalból készült, ellapított, zárt S-végű karika. M.: 1,7×1,4 cm, hv.: 0,14 cm, Ssz.: 0,34 cm. MNM R. t. ltsz. 59.13.2.A. (105. tábla 7)

**10. sír**

Neme, kora bizonytalan. Csv. h.: ?, t.: ÉNy–DK, sm.: ?, sh.: ?, ssz.: ?

A váz hanyatt fekvő, nyújtott helyzetű volt.

*Melléklete: ?*

**11. sír**

Neme, kora bizonytalan. Csv. h.: ?, t.: ÉNy–DK, sm.: ?, sh.: ?, ssz.: ?

A váz hanyatt fekvő, nyújtott helyzetű volt.

*Melléklete: ?*

**12. sír**

Idős nő. Csv. h.: ?, t.: ÉNy-DK, sm.: 80 cm, sh.: ?, ssz.: ?

A váz hanyatt fekvő, nyújtott helyzetű volt.

*Melléklete:*

1. Az alsó állkapocs jobb oldalán volt 1 db kerek átmetszetű, nyitott, egyik végén erőteljesebben elhegyesedő bronz huzalkarika. Átm.: 1,3 cm, hv.: 0,31 cm. MNM R. t. ltsz. 59.13.1.A. (105. tábla 8)

**13. sír**

Neme, kora bizonytalan. Csv. h.: ?, t.: ÉNy-DK, sm.: ?, sh.: ?, ssz.: ?

A váz hanyatt fekvő, nyújtott helyzetű volt.

*Melléklete: ?*

**14. sír**

Gyermek. Csv. h.: ?, t.: ÉNy-DK, sm.: ?, sh.: ?, ssz.: ?

A váz hanyatt fekvő, nyújtott helyzetű volt.

*Mellékletei:*

- 1–2. A nyakcsigolyák két oldalán volt 1-1 db kerek átmetszetű, nyitott, egyik végén elhegyesedő rosszezüst huzalkarika. M.: 2×1,8, ill. 1,8×1,7 cm, hv.: 0,14, ill. 0,15 cm. MNM R. t. ltsz. 59.11.1.A. (105. tábla 9–10)

**15. sír**

Neme, kora bizonytalan. Csv. h.: ?, t.: ÉNy-DK, sm.: ?, sh.: ?, ssz.: ?

A váz hanyatt fekvő, nyújtott helyzetű volt.

*Melléklete: ?*

**16. sír**

Neme, kora bizonytalan. Csv. h.: ?, t.: ÉNy-DK, sm.: ?, sh.: ?, ssz.: ?

A váz hanyatt fekvő, nyújtott helyzetű volt.

*Melléklete: ?*

**17. sír**

Idős nő. Csv. h.: ?, t.: ÉNy-DK, sm.: 120 cm, sh.: ?, ssz.: ?

A váz hanyatt fekvő, nyújtott helyzetű volt.

*Mellékletei:*

1. Az egyik sziklacsont mellett volt 1 db nyitott végű bronz huzalkarika. M.: 2,2×2,1 cm, hv.: 0,16 cm. MNM R. t. ltsz. 59.15.1.A. (105. tábla 11)
2. A medence mellett volt 1 db félköríves átmetszetű, ezüstözött bronz karikagyűrű. Átm.: 2,2 cm, sz.: 0,4 cm. MNM R. t. ltsz. 59.15.2.A. (105. tábla 12)

**18. sír**

Neme, kora bizonytalan. Csv. h.: ?, t.: ÉNy–DK, sm.: ?, sh.: ?, ssz.: ?

A váz hanyatt fekvő, nyújtott helyzetű volt.

*Melléklete: ?***19. sír**

Idős férfi. Csv. h.: ?, t.: ÉNy–DK, sm.: 130 cm, sh.: ?, ssz.: ?

A váz hanyatt fekvő, nyújtott helyzetű volt. Bolygatott: a váz koponyája hiányzott.

*Melléklete:*

1. A bal kéz csontjai között volt 1 db félköríves átmetszetű, ezüstözött bronz karikagyűrű. Átm.: 2,5 cm, sz.: 0,5 cm. MNM R. t. ltsz. 59.16.1.A. (105. tábla 13)

**20. sír**

Neme, kora bizonytalan. Csv. h.: ?, t.: ÉNy–DK, sm.: ?, sh.: ?, ssz.: ?

A váz hanyatt fekvő, nyújtott helyzetű volt.

*Melléklete: ?***21. sír**

Neme, kora bizonytalan. Csv. h.: ?, t.: ÉNy–DK, sm.: ?, sh.: ?, ssz.: ?

A váz hanyatt fekvő, nyújtott helyzetű volt.

*Melléklete: ?***22. sír**

Idős nő. Csv. h.: ?, t.: ÉNy–DK, sm.: ?, sh.: ?, ssz.: ?

A váz „féloldalt fekvő a baloldalán” lévő helyzetben volt, a jobb alkarcsontok végei és a kézcsontok a medencén voltak.

*Melléklete:*

1. A jobb kézcsontok között volt 1 db ovális átmetszetű, nyitott, hegyesedő végű, kissé szögletes ezüst huzalgűrű. M.: 2,1×2,1 cm, sz.: 0,34 cm. MNM R. t. ltsz. 59.17.1.A. (105. tábla 14)



### 23. sír

Neme, kora bizonytalan. Csv. h.: ?, t.: ÉNy–DK, sm.: ?, sh.: ?, ssz.: ?

A váz hanyatt fekvő, nyújtott helyzetű volt.

*Melléklete: ?*

### 24. sír

Idős nő. Csv. h.: ?, t.: ÉNy–DK, sm.: 125 cm, sh.: 142 cm, ssz.: ?

A váz hanyatt fekvő, nyújtott helyzetű volt. Bolygatott: a csontokat állatjárás mozdította ki.

*Mellékletei:*

1. A koponyától néhány cm-re volt 1 db kerek átmetszetű, nyitott végű bronz huzalkarika. M.: 2,3×2 cm, hv.: 0,16 cm. MNM R. t. ltsz. 59.18.2.A. (105. tábla 15)
2. A bal kéz egyik ujjpercén volt 1 db félköríves átmetszetű, ezüstözött bronz karikagyűrű. Átm.: 2,2 cm, sz.: 0,5 cm. MNM R. t. ltsz. 59.18.1.A. (105. tábla 16)

### 25. sír

Gyermek. Csv. h.: ?, t.: ÉNy–DK, sm.: ?, sh.: ?, ssz.: ?

A váz hanyatt fekvő, nyújtott helyzetű volt.

*Mellékletei:*

1–2. A koponya két oldalán volt 1-1 db S-végű karika

1. 1 db kerek átmetszetű rosszezüst huzalból készült, ellapított, spirális S-végű karika. M.: 1,7×1,5 cm, hv.: 0,13 cm, Ssz.: 0,28 cm. MNM R. t. ltsz. 59.19.1.A. (106. tábla 1)
2. 1 db kerek átmetszetű rosszezüst huzalból készült, ellapított S-végű karika. M.: 1,6×1,3 cm, hv.: 0,14 cm, Ssz.: ?. MNM R. t. ltsz. 59.19.1.A. (106. tábla 2)
3. A nyakcsigolyákon körben helyezkedett el 1 db háromrét hajlított bronzhuzalból csavart, hurkos-kampós végű nyakperec. Átm.: kb. 13 cm, hv.: 0,42 cm. MNM R. T. ltsz. 59.19.2.A. (106. tábla 3)

4–33. Az állkapocs alatt volt 30 db gyöngy.

4. 1 db szürkésbarna színű, lapított gömb alakú, fehér berakott hullámvonallal díszített opak üvegyöngy. Átm.: 1,1 cm.
- 5–33. 29 db fehéres és zöldes színű, lapított gömb, henger és csonka kúp alakú opak üvegyöngy. Átm.: 0,4–0,8 cm, h.: 0,6 cm. Ma 27 db található meg. MNM R. t. ltsz. 59.19.3.A. (106. tábla 4–32)
- 34–36. 3 db kauri, egyiken zöld színű patina nyomával. MNM R. t. ltsz. 59.19.5.A. (106. tábla 33–35)
- 37–38. A nyakperec alatt volt 1 db rombusz alakú ezüst ingnyakdész, egy másik hasonló pedig a sír ismeretlen részében volt. M.: 3,2×1,6 cm, hv.: 0,38 cm. MNM R. T. ltsz. 59.19.4.A. (106. tábla 36)

- 39–40. A nyakcsigolyák mellett volt 2 (?) db kisebb, kéttagú csüngős rosszezüst veret csüngőtagja. M.: 3×1,7 cm, hv.: 0,38 cm. MNM R. T. ltsz. 59.19.6.A. (106. tábla 37)
41. A mellkas felső csontjain volt 1 db kisebb, kéttagú csüngős rosszezüst veret felső tagja. Háttoldalán 2 fül található. M.: 2×1,6 cm. MNM R. t. ltsz. 59.19.7.A. (106. tábla 38)
- 42–43. Ugyanott volt 1-1 db kisebb kerek, hátoldalukon 2-2 füllel ellátott bronzveret. Átm.: 1,6, ill. 1,4 cm. MNM R. t. ltsz. 59.19.8–9.A. (107. tábla 1–2)
44. Ugyanott volt 1 db kerek, nyolcágú mintával díszített domború bronzveret. Háttoldalán 4 db elhajlított végű szeg található. Átm.: 2,5 cm. MNM R. T. ltsz. 59.19.10.A. (107. tábla 3)
45. A sír ismeretlen részéből került elő 1 db félhold alakú bronzcsüngő. M.: 2×1,7 cm, sz.: 0,55 cm. MNM R. t. ltsz. 59.19.11.A. (107. tábla 4)
46. A sírból került elő 1 db kerek átmetszetű, nyitott, hegyesedő, egymás mellé hajló végű bronz huzalkarperec. M.: 6,6×6,1 cm, hv.: 0,38 cm. MNM R. T. ltsz. 59.19.14.A. (107. tábla 5)
- 47–48. Mindkét kéz egy-egy ujjpercén volt 1-1 db gyűrű.
47. 1 db lapos téglalap átmetszetű, nyitott, egymásra hajló végű bronz pántgyűrű, felületén sűrű farkasfogminta által kirajzolt hullámvonalas díszítéssel. M.: 1,7×1,5 cm, sz.: 0,5 cm. MNM R. t. ltsz. 59.19.13.A. (107. tábla 6)
48. 1 db íves átmetszetű, nyitott, egymásra hajló végű bronz pántgyűrű, felületén szélesebb, kettős, poncolt hullámvonalas mintával díszítve. Átm.: 1,5 cm, sz.: 0,55 cm. MNM R. t. ltsz. 59.19.12.A. (107. tábla 7)

## 26. sír

Gyermek, 6 év körüli. Csv. h.: ?, t.: ÉNy–DK, sm.: 100 cm, sh.: ?, ssz.: ?

A váz hanyatt fekvő, nyújtott helyzetű volt.

### *Melléklete:*

1. A jobb kéz egyik ujjpercén volt 1 db lapos téglalap átmetszetű, nyitott, egymásra hajló végű bronz pántgyűrű. M.: 1,3×1,2 cm, sz.: 0,6 cm. MNM R. t. ltsz. 59.20.1.A. (107. tábla 8)

## 27. sír

Idős nő. Csv. h.: ?, t.: ÉNy–DK, sm.: 120 cm, sh.: 160 cm, ssz.: ?

A váz kissé bal oldalán fekvő helyzetű volt.

### *Mellékletei:*

- 1–2. A koponya két oldalán volt 1-1 db kerek átmetszetű ezüsthuzalból készült, nyitott végű karika. M.: 2,7×2,6, ill. 2,4×2,3 cm, hv.: 0,21, ill. 0,16 cm. MNM R. T. ltsz. 59.21.1–2.A. (108. tábla 1–2)
- 3–4. Mindkét alkarcsonton volt 1-1 db kerek átmetszetű, nyitott, hegyesedő végű bronz huzalkarperec. M.: 6,8×6,1, ill. 7,2×6,2 cm, hv.: 0,36, ill. 0,4 cm. MNM R. T. ltsz. 59.21.6–7.A. (108. tábla 3–4)
- 5–7. A bal kéz egyik ujjpercén volt 1 db, a jobb kézcsontok között pedig 2 db gyűrű.

5. 1 db hárombordás, szélein rovátkolást utánzóan öntött, kissé egymásra hajló végű bronz pántgyűrű. M.: 2,2×2,2 cm, sz.: 0,75 cm. MNM R. T. ltsz. 59.21.4.A. (108. tábla 5)
6. 1 db félköríves átmetszetű, nyitott végű bronz pántgyűrű. M.: 2,3×2,3 cm, sz.: 0,21 cm. MNM R. T. ltsz. 59.21.5.A. (108. tábla 6)
7. 1 db lépcsős fejű bronzgyűrű. M.: 2,3×2,1 cm. MNM R. T. ltsz. 59.21.3.A. (108. tábla 7)

### 28. sír

Idős nő. Csv. h.: ?, t.: ÉNy–DK, sm.: ?, sh.: ?, ssz.: ?

A váz hanyatt fekvő, nyújtott helyzetű volt.

*Mellékletei:*

1–2. 2 db bronz fülbevaló. Őrzési helyük ismeretlen.

3–4. 2 db kerek átmetszetű, nyitott, hegyesedő végű bronz huzalkarperec. Őrzési helyük ismeretlen.

### 29. sír

Neme, kora bizonytalan. Csv. h.: ?, t.: ÉNy–DK, sm.: ?, sh.: ?, ssz.: ?

A váz hanyatt fekvő, nyújtott helyzetű volt.

*Melléklete: ?*

### 30. sír

Nő, 20 év körül. Csv. h.: ?, t.: ÉNy–DK, sm.: ?, sh.: ?, ssz.: ?

A váz hanyatt fekvő, nyújtott helyzetű volt.

*Melléklete:*

1. A jobb kéz egyik ujjpercén volt 1 db félköríves átmetszetű, nyitott, hegyesedő végű bronz pántgyűrű. M.: 2,4×2,3 cm, sz.: 0,38 cm. MNM R. T. ltsz. 59.23.1.A. (108. tábla 8)

### 31. sír

Neme, kora bizonytalan. Csv. h.: ?, t.: ÉNy–DK, sm.: ?, sh.: ?, ssz.: ?

A váz hanyatt fekvő, nyújtott helyzetű volt.

*Melléklete: ?*

### 32. sír

Férfi, 20 év körül. Csv. h.: ?, t.: ÉNy–DK, sm.: 100 cm, sh.: ?, ssz.: ?

A váz hanyatt fekvő, nyújtott helyzetű volt.

*Mellékletei:*

1. A bal kéz egyik ujjpercén volt 1 db kerek átmetszetű bronz karikagyűrű. Átm.: 2,2 cm, v.: 0,3 cm. MNM R. T. ltsz. 59.24.1.A. (108. tábla 9)
2. A sírból került elő 1 db félköríves átmetszetű, nyitott, kissé egymás mellé hajló végű bronz pántgyűrű. M.: 2,3×2,2 cm, sz.: 0,32 cm. MNM R. T. ltsz. 59.24.2.A. (108. tábla 10)

**33. sír**

Gyermek. Csv. h.: ?, t.: ÉNy–DK, sm.: ?, sh.: ?, ssz.: ?

A váz hanyatt fekvő, nyújtott helyzetű volt.

*Melléklete:*

1. Az egyik kéz csontjai között volt 1 db pontkörmintás, lépcsős fejű gyűrű. Őrzési helye ismeretlen.

**34. sír**

Fiatal nő. Csv. h.: ?, t.: ÉNy–DK, sm.: 80 cm, sh.: ?, ssz.: ?

A váz hanyatt fekvő, nyújtott helyzetű volt.

*Melléklete:*

1. A koponya alatt volt 1 db kerek átmetszetű, nyitott, egymás mellé hajló végű bronz huzalkarika. M.: 2,2×2,1 cm, hv.: 0,7 cm. MNM R. T. ltsz. 59.25.1.A. (108. tábla 11)

**35. sír**

Neme, kora bizonytalan. Csv. h.: ?, t.: ÉNy–DK, sm.: ?, sh.: ?, ssz.: ?

A váz hanyatt fekvő, nyújtott helyzetű volt.

*Melléklete: ?***36. sír**

Neme, kora bizonytalan. Csv. h.: ?, t.: ÉNy–DK, sm.: ?, sh.: ?, ssz.: ?

A váz hanyatt fekvő, nyújtott helyzetű volt.

*Melléklete: ?***37. sír**

Neme, kora bizonytalan. Csv. h.: ?, t.: ÉNy–DK, sm.: ?, sh.: ?, ssz.: ?

A váz hanyatt fekvő, nyújtott helyzetű volt.

*Melléklete: ?*

### 38. sír

Neme, kora bizonytalan. Csv. h.: ?, t.: ÉNy–DK, sm.: ?, sh.: ?, ssz.: ?

A váz hanyatt fekvő, nyújtott helyzetű volt.

*Melléklete: ?*

### 39. sír

Neme, kora bizonytalan. Csv. h.: ?, t.: ÉNy–DK, sm.: ?, sh.: ?, ssz.: ?

A váz hanyatt fekvő, nyújtott helyzetű volt.

*Melléklete:*

1. 1 db Aba Sámuel (1041–1044) H7 típusú érme.

### 40. sír

Fiatal férfi. Csv. h.: ?, t.: ÉNy–DK, sm.: ?, sh.: ?, ssz.: ?

A váz hanyatt fekvő, nyújtott helyzetű volt.

*Mellékletei:*

1. 1 db kerek átmetszetű, nyitott, hegyesedő végű bronz huzalkarperec. M.: 8,7×7,7 cm, hv.: 0,8 cm. MNM R. t. ltsz. 59.26.1.A. (107. tábla 9)
2. 1 db kerek átmetszetű, nyitott, egyik végén hegyesedő, másikon egyenesre vágott végű bronz huzalgűrű. M.: 2,5×2,4 cm, hv.: 0,4 cm. MNM R. T. ltsz. 59.26.2.A. (107. tábla 10)
3. 1 db ezüst fejes gyűrű. Ovális foglatát körben csavart filigránszál övezi, benne kék színű üvegbetéttel. A foglat két oldalán, a karikán 3-3 db nagyobb méretű granulált gömb található, a karikán pedig a három borda által felosztott két részben 1-1 kalászmintát utánzó filigránszál fut. M.: 2,3×2 cm. MNM R. T. ltsz. 59.26.3.A. (107. tábla 11)

### 41. sír

Gyermek. Csv. h.: ?, t.: ÉNy–DK, sm.: ?, sh.: ?, ssz.: ?

A váz hanyatt fekvő, nyújtott helyzetű volt.

*Melléklete:*

1. 1 db félhold alakú, szélén körbefutó kalászmintát utánzóan öntött díszítéssel ellátott bronzcsüngő. M.: 3,5×3,3 cm. MNM R. T. ltsz. 59.27.1.A. (108. tábla 12)

### 42. sír

Neme, kora bizonytalan. Csv. h.: ?, t.: ÉNy–DK, sm.: ?, sh.: ?, ssz.: ?

A váz hanyatt fekvő, nyújtott helyzetű volt.

*Melléklete: ?*

**43. sír**

Neme, kora bizonytalan. Csv. h.: ?, t.: ÉNy–DK, sm.: ?, sh.: ?, ssz.: ?

A váz hanyatt fekvő, nyújtott helyzetű volt.

*Melléklete: ?*

**44. sír**

Neme, kora bizonytalan. Csv. h.: ?, t.: ÉNy–DK, sm.: ?, sh.: ?, ssz.: ?

A váz hanyatt fekvő, nyújtott helyzetű volt.

*Melléklete: ?*

**45. sír**

Neme, kora bizonytalan. Csv. h.: ?, t.: ÉNy–DK, sm.: ?, sh.: ?, ssz.: ?

A váz hanyatt fekvő, nyújtott helyzetű volt.

*Melléklete: ?*

**46. sír**

Neme, kora bizonytalan. Csv. h.: ?, t.: ÉNy–DK, sm.: ?, sh.: ?, ssz.: ?

A váz hanyatt fekvő, nyújtott helyzetű volt.

*Mellékletei:*

1. 1 db háromszög átmetszetű bronz karikagyűrű. Átm.: 2,1 cm, sz.: 0,54 cm. MNM R. T. ltsz. 59.28.1.A. (105. tábla 17)
2. 1 db nyitott, szélein rovátkolást utánzóan öntött, egymásra hajló végű hárombordás bronz pántgyűrű. M.: 1,8×1,7 cm, sz.: 0,66 cm. MNM R. T. ltsz. 59.28.2.A. (105. tábla 18)

**47. sír**

Neme, kora bizonytalan. Csv. h.: ?, t.: ÉNy–DK, sm.: ?, sh.: ?, ssz.: ?

A váz hanyatt fekvő, nyújtott helyzetű volt.

*Melléklete: ?*

**48. sír**

Neme, kora bizonytalan. Csv. h.: ?, t.: ÉNy–DK, sm.: ?, sh.: ?, ssz.: ?

A váz hanyatt fekvő, nyújtott helyzetű volt.

*Melléklete: ?*

**49. sír**

Neme, kora bizonytalan. Csv. h.: ?, t.: ÉNy–DK, sm.: ?, sh.: ?, ssz.: ?

A váz hanyatt fekvő, nyújtott helyzetű volt.

*Melléklete: ?*

**50. sír**

Férfi. Csv. h.: ?, t.: ÉNy–DK, sm.: ?, sh.: ?, ssz.: ?

A váz hanyatt fekvő, nyújtott helyzetű volt.

*Melléklete:*

1. 1 db hegyesedőre vagy lemezesre kalapált végű, kettősen csavart ezüst huzalgűrű. M.: 2,7×2,5 cm, sz.: 0,43 cm. MNM R. t. ltsz. 59.39.1.A. (108. tábla 13)

**51. sír**

Neme, kora bizonytalan. Csv. h.: ?, t.: ÉNy–DK, sm.: ?, sh.: ?, ssz.: ?

A váz hanyatt fekvő, nyújtott helyzetű volt.

*Mellékletei:*

1–12. 12 db S-végű karika

1. 1 db kerek átmetszetű bronzhuzalból készült, ellapított, zárt S-végű karika. M.: 2,3×2 cm, hv.: 0,18 cm, Ssz.: 0,4 cm. MNM R. T. ltsz. 59.30.1.A. (109. tábla 1)

2. 1 db kerek átmetszetű bronzhuzalból készült, ellapított, zárt S-végű karika. M.: 2,2×2 cm, hv.: 0,18 cm, Ssz.: 0,41 cm. MNM R. T. ltsz. 59.30.1.A. (109. tábla 2)

3–12. 10 db S-végű karika. Őrzési helyük ismeretlen.

13. 1 db kerek átmetszetű bronzhuzalból készült, nyitott végű karika. M.: 1,7×1,5 cm, hv.: 0,21 cm. MNM R. T. ltsz. 59.30.3.A. (109. tábla 3)

- 14–18. 5 db barnásfekete színű, hordó alakú, közepén ezüsthóliás opak üveggyöngy. M.: 1,5×1 cm. MNM R. T. ltsz. 59.30.2.A. (109. tábla 4)

19. 1 db bronzból öntött, kidomborodó középrészén díszített, peremén díszítetlen kisebb kerek veret. Hátoldalán eredetileg 1 db fül volt, másodlagosan 2 ponton átfúrva. M.: 1,8×1,7 cm. MNM R. T. ltsz. 59.30.4.A. (109. tábla 5)

20. 1 db kisebb, kéttagú csüngős bronzveret csüngőtagja. M.: 2,9×1,8 cm. MNM R. T. ltsz. 59.30.4.A. (109. tábla 6)

21. 1 db hegyesedőre vagy lemezesre kalapált végű, kettősen csavart ezüst huzalgűrű. M.: 2×2 cm, sz.: 0,32 cm. MNM R. T. ltsz. 59.30.5.A. (109. tábla 7)

**52. sír**

Neme, kora bizonytalan. Csv. h.: ?, t.: ÉNy–DK, sm.: ?, sh.: ?, ssz.: ?

A váz hanyatt fekvő, nyújtott helyzetű volt.

*Melléklete: ?*

**53. sír**

Neme, kora bizonytalan. Csv. h.: ?, t.: ÉNy–DK, sm.: ?, sh.: ?, ssz.: ?

A váz hanyatt fekvő, nyújtott helyzetű volt.

*Melléklete: ?*

**54. sír**

Neme, kora bizonytalan. Csv. h.: ?, t.: ÉNy–DK, sm.: ?, sh.: ?, ssz.: ?

A váz hanyatt fekvő, nyújtott helyzetű volt.

*Melléklete: ?*

**55. sír**

Neme, kora bizonytalan. Csv. h.: ?, t.: ÉNy–DK, sm.: ?, sh.: ?, ssz.: ?

A váz hanyatt fekvő, nyújtott helyzetű volt.

*Melléklete: ?*

**56. sír**

Neme, kora bizonytalan. Csv. h.: ?, t.: ÉNy–DK, sm.: ?, sh.: ?, ssz.: ?

A váz hanyatt fekvő, nyújtott helyzetű volt.

*Melléklete: ?*

**57. sír**

Neme, kora bizonytalan. Csv. h.: ?, t.: ÉNy–DK, sm.: ?, sh.: ?, ssz.: ?

A váz hanyatt fekvő, nyújtott helyzetű volt.

*Melléklete: ?*

**58. sír**

Neme, kora bizonytalan. Csv. h.: ?, t.: ÉNy–DK, sm.: ?, sh.: ?, ssz.: ?

A váz hanyatt fekvő, nyújtott helyzetű volt.

*Melléklete: ?*



**59. sír**

Neme, kora bizonytalan. Csv. h.: ?, t.: ÉNy–DK, sm.: ?, sh.: ?, ssz.: ?

A váz hanyatt fekvő, nyújtott helyzetű volt.

*Melléklete: ?*

**60. sír**

Neme, kora bizonytalan. Csv. h.: ?, t.: ÉNy–DK, sm.: ?, sh.: ?, ssz.: ?

A váz hanyatt fekvő, nyújtott helyzetű volt.

*Mellékletei:*

1. 1 db kerek átmetszetű bronzhuzalból készült, ellapított S-végű karika. M.: 1,9×1,6 cm, hv.: 0,12 cm, Ssz.: 0,2 cm. MNM R. t. ltsz. 59.31.1.A. (105. tábla 19)
2. 1 db rombusz átmetszetű ezüsthuzalból készült, ellapított S-végű karika. M.: 2×1,8 cm, hv.: 0,18×0,18 cm, Ssz.: 0,41 cm. MNM R. t. ltsz. 59.31.2.A. (105. tábla 20)

**61. sír**

Neme, kora bizonytalan. Csv. h.: ?, t.: ÉNy–DK, sm.: ?, sh.: ?, ssz.: ?

A váz hanyatt fekvő, nyújtott helyzetű volt.

*Melléklete: ?*

**62. sír**

Neme, kora bizonytalan. Csv. h.: ?, t.: ÉNy–DK, sm.: ?, sh.: ?, ssz.: ?

A váz hanyatt fekvő, nyújtott helyzetű volt.

*Mellékletei:*

- 1–2. 2 db S-végű karika.
1. 1 db kerek átmetszetű ezüsthuzalból készült, ellapított, spirális, bordázott (3) S-végű karika. M.: 2,3×2,3 cm, hv.: 0,21 cm, Ssz.: 0,35 cm. MNM R. t. ltsz. 59.32.1.A. (105. tábla 21)
  2. 1 db kerek átmetszetű ezüsthuzalból készült, ellapított, zárt S-végű karika. M.: 1,7×1,4 cm, hv.: 0,15 cm, Ssz.: 0,31 cm. MNM R. t. ltsz. 59.32.1.A. (105. tábla 22)

**63. sír**

Neme, kora bizonytalan. Csv. h.: ?, t.: ÉNy–DK, sm.: ?, sh.: ?, ssz.: ?

A váz hanyatt fekvő, nyújtott helyzetű volt.

*Melléklete: ?*

**64. sír**

Neme, kora bizonytalan. Csv. h.: ?, t.: ÉNy–DK, sm.: ?, sh.: ?, ssz.: ?  
A váz hanyatt fekvő, nyújtott helyzetű volt.

*Melléklete: ?*

**65. sír**

Neme, kora bizonytalan. Csv. h.: ?, t.: ÉNy–DK, sm.: ?, sh.: ?, ssz.: ?  
A váz hanyatt fekvő, nyújtott helyzetű volt.

*Melléklete:*

1. 1 db kerek átmetszetű ezüsthuzalból készült, ellapított, spirális S-végű karika. M.: 2,2×1,9 cm, hv.: 0,15 cm, Ssz.: 0,29 cm. MNM R. t. ltsz. 59.33.1.A. (109. tábla 8)

**66. sír**

Neme, kora bizonytalan. Csv. h.: ?, t.: ÉNy–DK, sm.: ?, sh.: ?, ssz.: ?  
A váz hanyatt fekvő, nyújtott helyzetű volt.

*Melléklete: ?*

**67. sír**

Neme, kora bizonytalan. Csv. h.: ?, t.: ÉNy–DK, sm.: ?, sh.: ?, ssz.: ?  
A váz hanyatt fekvő, nyújtott helyzetű volt.

*Mellékletei:*

1–2. 2 db S-végű karika

1. 1 db kerek átmetszetű ezüsthuzalból készült, ellapított, spirális S-végű karika. M.: 2,3×2,1 cm, hv.: 0,17 cm, Ssz.: 0,31 cm. MNM R. t. ltsz. 59.34.1.A. (109. tábla 9)

2. 1 db kerek átmetszetű huzalból készült, ellapított S-végű karika. MNM R. t. ltsz. 59.34.1.A.  
Őrzési helye ismeretlen.

**68. sír**

Neme, kora bizonytalan. Csv. h.: ?, t.: ÉNy–DK, sm.: ?, sh.: ?, ssz.: ?  
A váz hanyatt fekvő, nyújtott helyzetű volt.

*Melléklete: ?*

**69. sír**

Neme, kora bizonytalan. Csv. h.: ?, t.: ÉNy–DK, sm.: ?, sh.: ?, ssz.: ?  
A váz hanyatt fekvő, nyújtott helyzetű volt.

*Melléklete: ?*

**70. sír**

Neme, kora bizonytalan. Csv. h.: ?, t.: ÉNy–DK, sm.: ?, sh.: ?, ssz.: ?

A váz hanyatt fekvő, nyújtott helyzetű volt.

*Melléklete: ?*

**71. sír**

Neme, kora bizonytalan. Csv. h.: ?, t.: ÉNy–DK, sm.: ?, sh.: ?, ssz.: ?

A váz hanyatt fekvő, nyújtott helyzetű volt.

*Melléklete: ?*

**72. sír**

Neme, kora bizonytalan. Csv. h.: ?, t.: ÉNy–DK, sm.: ?, sh.: ?, ssz.: ?

A váz hanyatt fekvő, nyújtott helyzetű volt.

*Melléklete: ?*

**73. sír**

Neme, kora bizonytalan. Csv. h.: ?, t.: ÉNy–DK, sm.: ?, sh.: ?, ssz.: ?

A váz hanyatt fekvő, nyújtott helyzetű volt.

*Melléklete: ?*

A 28. sírhoz vannak beletárolva az alábbi tárgyak, annak leletei azonban nem kerültek közgyűjteménybe,<sup>282</sup> így az alábbiak szórványleletnek tekinthetők:

1. 1 db kerek átmetszetű bronzhuzalból készült, ellapított, pödrött végű karika. M.: 2,5×2,3 cm, hv.: 0,16 cm, Psz.: 0,18 cm. MNM R. T. ltsz. 59.22.1.A. (109. tábla 10)
2. 1 db félköríves átmetszetű, nyitott, hegyesedő végű bronz pántgyűrű. M.: 2,2×2,1 cm, sz.: 0,3 cm. MNM R. T. ltsz. 59.22.2.A. (109. tábla 11)

<sup>282</sup> B. Mikes 1956, 118.

## ÉRTÉKELÉS

A Kerek-hegy délnyugati oldalán az 1910-es években feldúlt sírok számát a szemtanúk mintegy 200-ra becsülték,<sup>283</sup> a teljes megismert temető sírszámát pedig kb. 300-ra tették.<sup>284</sup> A feltárás során Horváth Adolf János 73 sírt dokumentált, ugyanakkor a temető a domboldal alsó része felé, illetve az ott feltárt síroktól keletre folytatódhat még,<sup>285</sup> ezért sem tekinthető teljesen feltártnak.

Sajnos a feltárt sírok elhelyezkedését ábrázoló térkép nem maradt fenn.<sup>286</sup> Horváth beszámolója szerint a sírok „felismerhető rend nélkül” helyezkedtek el, köztük „kisebb, nagyobb hézagok” voltak.<sup>287</sup> A temetkezési szokások tekintetében a sírok ÉNy–DK-i irányú tájolása, a vázak hanyatt fekvő nyújtott helyzete, karok esetenként hastájéki fektetése, valamint a koponya valamelyik oldalra fordulása jellemző.<sup>288</sup> Koporsó nyoma nem került elő.<sup>289</sup> A temető magasabban fekvő részén a sírok mélysége – talán csak az erózió hatására – kisebbnek tűnt, ezért is érthető őket jobban bolygatás. A sírok mélysége a temető alsó részének irányában nőtt, itt már 160 cm körüli mélység is megfigyelhető volt,<sup>290</sup> de az egykori valós értékeket minden bizonnyal megváltoztatta a talajleemosódás. A nemi és életkori adatok tekintetben csak Horváth beszámolójára támaszkodhatunk, e szerint a sírok között kevés volt a férfi, viszont sok a gyermek.<sup>291</sup> A sírok közül 26 tartalmazott mellékletet, ami azok harmada,<sup>292</sup> kérdés azonban, hogy ez az arány az egykori temető teljes arányait is tükrözi-e? Az ékszerek között fülbevalókat csak elmondásból ismerünk, az elsőként előkerült sírok mellett a 28. sír leletei között is szerepel egy bronzból készült pár. S-végű karikák 8 sírból kerültek elő, összesen 24 db, ezek közül részletesebb adataink csak 14-ről vannak. A karikák a koponya két oldalán, az alsó állkapocs „tövében” helyezkedtek el.<sup>293</sup> 5 esetben nem ismert az elhunytak neme és életkora (51., 60., 62., 65., 67.), a többi sírban pedig nő (5., 9.) vagy gyermek nyugodott (25.). Bronz és rossz ezüst, valamint ezüst egyaránt megtalálható, a 60. sírban pedig a többség kerek átmetszetétől eltérően a huzal rombusz keresztmetszetű. Figyelmet érdemel az 51. sír 12 db karikája mint a nagyszámú fejékszer viseletének bizonyítéka. Sima, nyitott végű huzalkarikák egyetlen ismeretlen nemű és életkorú váz (51.) mellett csak női (9., 12., 17., 24., 27., 34.) és gyermeksírból (14.) ismertek, bronz, rossz ezüst és ezüst változat egyaránt megtalálható. 1 db S-végű karikával párban a 9. sírban, 12 db S-végű karika mellett pedig az 51. sírből kerültek elő. A gyöngyök a

283 MRT 9, 26/15.; MNM R. A. ltsz. 422.Sz.VII.

284 B. Mikes 1956, 124.

285 B. Mikes 1956, 115.; MNM R. A. ltsz. 422.Sz.VII.

286 B. Mikes 1956, 124.

287 MNM R. A. ltsz. 422.Sz.VII.

288 MRT 9, 26/15.; MNM R. A. ltsz. 422.Sz.VII.

289 MNM R. A. ltsz. 422.Sz.VII.

290 MNM R. A. ltsz. 422.Sz.VII.

291 MNM R. A. ltsz. 422.Sz.VII.

292 B. Mikes 1956, 120.; MNM R. A. ltsz. 422.Sz.VII.

293 MNM R. A. ltsz. 422.Sz.VII.

nyakcsigolyáknál helyezkedtek el,<sup>294</sup> közöttük az egyszerűbb darabok mellett 1 db karneol (8.) és 1 db hullámvonalas díszítésű is található (25.). Az utóbbival együtt került elő 1 db félhold alakú csüngő, míg a másik ilyen lelet a 41. sírban volt. Mindkettő megerősíti, hogy ezeket főként gyermekek viselték. A sajnos elkallódott nyakperecen felül 1 db háromét hajlított huzalból csavart darab volt a 25. sírban, ami talán már a temetés során is törött volt. A karperecek kerek átmetszetű, nyitott, hegyesedő végű bronz huzalkarperecek voltak; 1-1 db 1 gyermek (25.) és 1 férfi (40.), 2 db pedig 2 nő (27., 28.) mellett volt. A legnagyobb számban különböző gyűrűk kerültek elő a temetőből,<sup>295</sup> azonban az elsőnek előkerült daraboknak csak a létezéséről van tudomásunk. A legszebb talán a 40. sír filigrán és granulált díszítésű, zöld színű betéttel ellátott fejes gyűrűje volt, melyet egy kerek átmetszetű huzalgyűrűvel együtt viselt az eltemetett férfi. A másutt gyakoribb huzalgyűrűknek itt még egy további, ovális átmetszetű példánya ismeretes 1 női sírból (22.). Hegyesedőre vagy lemezesre kalapált végű, kettősen csavart ezüstgyűrűk egy ismeretlen nemű és életkorú váz (51.) mellett még 1 férfisírban voltak (50.). A karikagyűrűk között háromszög (46.) vagy félköríves átmetszetű darabok vannak, az utóbbiakat 2 nő (17., 24.) és 1 férfi (19.) mellett találták. Egy kerek átmetszetű karikagyűrű is férfisírból származik (32.). A zárt gyűrűk között még 1 női sír rovátkolást utánzóan öntött (5.), valamint 1 nő (27.) és 1 gyermek (33.) lépcsős fejű gyűrűje említhető. Az utóbbi talán a temetés során sírba helyezett ékszer volt. A legnagyobb arányban pántgyűrűket ismerünk, ezek lapos változatai díszítetlen (26.) és díszített (25.) formában is gyermeksírból kerültek elő, az utóbbi egy íves átmetszetű, ugyancsak díszített pántgyűrűvel együtt. Íves átmetszetű, díszítetlen pántgyűrű volt még a 27. számú női sírban is. Félköríves átmetszetű pántgyűrűvel 1 nőt (30.) és 1 férfit (32.) temettek el, 1 db pedig szórványként került elő. 2 db hárombordás pántgyűrű említhető még, ebből 1 nő (27.) és 1 ismeretlen nemű és korú váz volt, az utóbbi gyűrűje a szélein rovátkolást utánzóan öntött változatot képviseli. A feltárt sírokból nem került elő sem használati és munkaeszköz, sem fegyver,<sup>296</sup> ugyanakkor a Pekár által eladásra összegyűjtött és Esztergomba vitt leletek között szerepel egy vas lándzsacsúcs, továbbá egy sarkantyú is<sup>297</sup> Aba Sámuel (1041–1044) érme a 39. sírből került elő.<sup>298</sup> A temetőt legutóbb Révész László a 11. században használt sírkertként értékelte.<sup>299</sup>

294 MNM R. A. ltsz. 422.Sz.VII.

295 B. Mikes 1956, 122.; MNM R. A. ltsz. 422.Sz.VII.

296 B. Mikes 1956, 120.

297 MNM R. A. ltsz. 422.Sz.VII.

298 MRT 9, 26/15.

299 Révész 2020, 276, 307.

## 18. SZOB, KÖZELEBBRŐL ISMERETLEN LELŐHELY

### BEVEZETÉS

A Magyar Nemzeti Múzeum Balassa Bálint Múzeumának gyűjteményében található több különböző ékszer és 2 db agyagedény, melyek Brenner Ferenc gyűjteményéből származnak, s valamelyik ismert – esetleg nyomtalanul elpusztult – Szob környéki lelőhelyről kerültek elő.<sup>300</sup> Ugyancsak Szob ma már nem azonosítható lelőhelyéről származik az a 4 db S-végű karika is, melyeket 1977-ben vásárolt meg az MNM Fodor György magángyűjteményéből.<sup>301</sup>

### LELETLEÍRÁSOK

- 1–2. 2 db bronzból öntött, karikáján 3-3 gyöngykoszorút utánzó díszítéssel ellátott, szőlőfürtös fülbevaló. M.: 3,3×2,3, ill. 2,9×2,2 cm. MNM BBM 59.61.18. (110. tábla 1–2)
3. 1 db kerek átmetszetű, nyitott, egymás mellé hajló végű bronz huzalkarika. M.: 2,5×1,9 cm, sz.: 0,15 cm. MNM BBM 59.61.14. (110. tábla 3)
4. 1 db kerek átmetszetű, nyitott, egymás mellé hajló végű bronz huzalkarika. M.: 2×1,6 cm, sz.: 0,18 cm. MNM BBM 59.61.14. (110. tábla 4)
5. 1 db kerek átmetszetű bronzhuzalból készült, nyitott végű karika. M.: 2×1,5 cm, hv.: 0,15 cm. MNM BBM 59.61.8. (110. tábla 5)
6. 1 db kerek átmetszetű bronzhuzalból készült, nyitott végű karika. M.: 1,7×1,4 cm, hv.: 0,13 cm. MNM BBM 59.61.8. (110. tábla 6)
7. 1 db kerek átmetszetű, nyitott, egymás mellé hajló végű bronz huzalkarika. M.: 1,6×1,6 cm, hv.: 0,2 cm. MNM BBM 59.61.31. (110. tábla 7)
8. 1 db kerek átmetszetű bronzhuzalból készült, nyitott végű karika, ráakasztott kaurival díszítve. M.: 1,8×1,5 cm, hv.: 0,12 cm. MNM BBM 59.61.32. (110. tábla 8)
9. 1 db kerek átmetszetű, nyitott végű bronz huzalkarika, pontsoros díszítést utánzóan öntött, csuklós, „D” alakú, bronz csatkarikával díszítve. M.: 1,6×1,2 cm, hv.: 0,18 cm, a karika m.: 1,5×1,4 cm. MNM BBM 59.61.17. (110. tábla 9)
10. 1 db kerek átmetszetű bronzhuzalból készült, kissé ellapított, pödrött vagy S-végű karika. M.: 1,6×1,4 cm, hv.: 0,13 cm, S/Psz.: 0,15 cm. MNM BBM 59.61.8. (110. tábla 10)

300 FÉK 1049. sz.; Bakay 1978, 174, 202. j.

301 MRT 9, 26/\*\*\*

11. 1 db kerek átmetszetű bronzhuzalból készült, ellapított, zárt S-végű karika. M.: 1,8×1,8 cm, hv.: 0,14 cm, Ssz.: 0,18 cm. MNM BBM 59.61.4. (111. tábla 2)
12. 1 db kerek átmetszetű bronzhuzalból készült, ellapított, spirális S-végű karika. M.: 2,3×1,6 cm, hv.: 0,18 cm, Ssz.: 0,35 cm. MNM BBM 59.61.4. (111. tábla 3)
13. 1 db kerek átmetszetű bronzhuzalból készült, ellapított, zárt S-végű karika. M.: 2,2×1,6 cm, hv.: 0,15 cm, Ssz.: 0,25 cm. MNM BBM 59.61.4. (111. tábla 4)
14. 1 db kerek átmetszetű bronzhuzalból készült, ellapított, zárt S-végű karika. M.: 2,2×1,6 cm, hv.: 0,2 cm, Ssz.: 0,54 cm. MNM BBM 59.61.4. (111. tábla 5)
15. 1 db kerek átmetszetű bronzhuzalból készült, ellapított, spirális S-végű karika. M.: 2,2×1,8 cm, hv.: 0,16 cm, Ssz.: 0,31 cm. MNM BBM 59.61.4. (111. tábla 6)
16. 1 db kerek átmetszetű bronzhuzalból készült, ellapított, zárt S-végű karika. M.: 1,8×1,6 cm, hv.: 0,19 cm, Ssz.: 0,36 cm. MNM BBM 59.61.4. (111. tábla 7)
17. 1 db kerek átmetszetű bronzhuzalból készült, ellapított, spirális S-végű karika. M.: 2,1×1,8 cm, hv.: 0,17 cm, Ssz.: 0,3 cm. MNM BBM 59.61.4. (111. tábla 8)
18. 1 db kerek átmetszetű bronzhuzalból készült, ellapított S-végű karika. M.: 2,3×1,7 cm, hv.: 0,2 cm, Ssz.: 0,38 cm. MNM BBM 59.61.4. (111. tábla 9)
19. 1 db kerek átmetszetű bronzhuzalból készült, ellapított, zárt S-végű karika. M.: 2×1,8 cm, hv.: 0,15 cm, Ssz.: 0,35 cm. MNM BBM 59.61.4. (111. tábla 10)
20. 1 db kerek átmetszetű bronzhuzalból készült, ellapított, spirális S-végű karika. M.: 1,8×1,7 cm, hv.: 0,17 cm, Ssz.: 0,31 cm. MNM BBM 59.61.4. (111. tábla 11)
21. 1 db kerek átmetszetű bronzhuzalból készült, ellapított, zárt S-végű karika. M.: 1,9×1,6 cm, hv.: 0,17 cm, Ssz.: 0,32 cm. MNM BBM 59.61.4. (111. tábla 12)
22. 1 db kerek átmetszetű bronzhuzalból készült, ellapított, spirális S-végű karika. M.: 1,8×1,6 cm, hv.: 0,2 cm, Ssz.: 0,45 cm. MNM BBM 59.61.4. (111. tábla 13)
23. 1 db kerek átmetszetű bronzhuzalból készült, ellapított, spirális S-végű karika. M.: 1,8×1,6 cm, hv.: 0,21 cm, Ssz.: 0,35 cm. MNM BBM 59.61.4. (111. tábla 14)
24. 1 db kerek átmetszetű bronzhuzalból készült, ellapított, zárt S-végű karika. M.: 2×1,9 cm, hv.: 0,19 cm, Ssz.: 0,33 cm. MNM BBM 59.61.4. (111. tábla 15)
25. 1 db kerek átmetszetű bronzhuzalból készült, ellapított S-végű karika. M.: 2×1,7 cm, hv.: 0,16 cm, Ssz.: ? MNM BBM 59.61.4. (111. tábla 16)
26. 1 db kerek átmetszetű bronzhuzalból készült, ellapított S-végű karika. M.: 1,6×1,5 cm, hv.: 0,17 cm, Ssz.: 0,41 cm. MNM BBM 59.61.4. (111. tábla 17)
27. 1 db kerek átmetszetű bronzhuzalból készült, ellapított S-végű karika. M.: 2,4×2 cm, hv.: 0,22 cm, Ssz.: ? MNM BBM 59.61.13. (111. tábla 1)
28. 1 db kerek átmetszetű bronzhuzalból készült ellapított, spirális S-végű karika, ráakasztott kék színű, lapított gömb alakú, áttetsző üveggyönggyel. M.: 1,9×1,5 cm, hv.: 0,12 cm, Ssz.: 0,3 cm, a gyöngy átm.: 1,1 cm. MNM BBM 59.61.12. (110. tábla 11)
29. 1 db kerek átmetszetű bronzhuzalból készült ellapított, zárt S-végű karika, ráakasztott kék színű, lapított gömb alakú, áttetsző üveggyönggyel. M.: 1,9×1,5 cm, hv.: 0,11 cm, Ssz.: 0,23 cm, a gyöngy átm.: 0,7 cm. MNM BBM 59.61.10. (110. tábla 12)

30. 1 db kerek átmetszetű bronzhuzalból készült ellapított, spirális S-végű karika, ráakasztott félköríves átmetszetű, nyitott végű bronz pántgyűrűvel díszítve. M.: 2×1,6 cm, hv.: 0,12 cm, Ssz.: 0,37 cm, a gyűrű m.: 1,1×1 cm, sz.: 0,41 cm. MNM BBM 59.61.10. (110. tábla 13)
31. 1 db kerek átmetszetű bronzhuzalból készült, ellapított, zárt S-végű karika, ráakasztott átfürt állatfoggal díszítve. M.: 2×1,9 cm, hv.: 0,19 cm, Ssz.: 0,32. MNM BBM 59.61.5. (110. tábla 14)
32. 1 db kék színű, lapított gömb alakú, oldalán bordázott opak üveggyöngy. M.: 1,6×1,3 cm. MNM BBM 59.61.30. (110. tábla 15)
- 33–34. 2 db fekete színű, lapított gömb alakú, zöld színű kereszteződő berakott hullámvonallal, annak közein 3 db piros színű, kidomborodó szemmel díszített opak üveggyöngy. M.: 1,5×1,1, ill. 1,4×1,1 cm. MNM BBM 59.61.7. (110. tábla 16–17)
35. 1 db fekete színű, lapított gömb alakú, fehér kereszteződő hullámvonallal, annak 3 közén 1-1 piros színű szemmel díszített opak üveggyöngy. M.: 1,3×1 cm. MNM BBM 59.61.38. (110. tábla 18)
36. 1 db fekete színű, lapított gömb alakú, berakott kereszteződő hullámvonallal, annak 3 közén 1-1 berakott piros színű, kidomborodó szemmel díszített opak üveggyöngy. M.: 1,2×1,1 cm. MNM BBM 59.61.38. (110. tábla 19)
37. 1 db fekete színű, henger alakú, piros színű berakott hálómintával, annak közein ugyancsak berakott, zöld (?) színű szemekkel díszített opak üveggyöngy. M.: 1,6×1 cm. MNM BBM 59.61.38. (110. tábla 20)
38. 1 db zöld színű, henger alakú opak üveggyöngy. H.: 1,4 cm. MNM BBM 59.61.38. (110. tábla 21)
- 39–41. 3 db fehéres színű, lapított gömb alakú, opak üveggyöngy. Átm.: 0,7–0,9 cm. MNM BBM 59.61.38. (110. tábla 22–24)
42. 1 db zöld színű, lapított gömb alakú opak üveggyöngy. Átm.: 0,9 cm. MNM BBM 59.61.38. (110. tábla 25)
- 43–44. 2 db zöld színű, lapított gömb alakú, oldalán bordázott opak üveggyöngy. M.: 1×0,7, ill. 0,7×0,6 cm. MNM BBM 59.61.38. (110. tábla 26–27)
- 45–100. Gyöngysor, mely az alábbi elemeket tartalmazza. (112. tábla 1–56)
45. 1 db szürkésbarna színű, lapított gömb alakú, berakott kereszteződő hullámvonallal, annak 3 közén 1-1 berakott, sárgás színű, kidomborodó szemmel díszített opak üveggyöngy. M.: 0,8×0,4 cm. MNM BBM ltsz. 59.61.1.
46. 1 db sárga színű, háromtagú rúdgyöngy. H.: 1 cm. MNM BBM ltsz. 59.61.1.
- 47–55. 9 db fekete színű, henger/csonka gúla alakú, berakott sárgásfehér színű, illetve lemélyedő spirális mintával díszített üveggyöngy. H.: 0,8–1,3 cm. MNM BBM ltsz. 59.61.1.
56. 1 db piros színű, lapított gömb alakú opak üveggyöngy. Átm.: 0,6 cm. MNM BBM ltsz. 59.61.1.
- 57–59. 2 db négy- és 1 db kilenctagú, sárgásfehér színű rúdgyöngy. H.: 1,5–1,7, ill. 2,8 cm. MNM BBM ltsz. 59.61.1.



- 60–62. 1 db három-, 1 db négy- és 1 db héttagú, aranszínű bevonattal ellátott rúdgyöngy. H.: 1; 1,6 ill. 1,9 cm. MNM BBM ltsz. 59.61.1.
- 63–70. 4 db három-, 2 db négy-, 1 db öt- és 1 db hattagú, fehérés-zöldes színű rúdgyöngy. H.: 1,1–1,3; 1,3–1,4; 1,5 ill. 1,7 cm. BBM ltsz. 59.61.1.
71. 1 db legalább háromtagú, fehérés színű rúdgyöngy. H.: 0,6 cm. MNM BBM ltsz. 59.61.1.
- 72–74. 3 db világosbarna színű, lapított gömb alakú, oldalán bordázott opak üvegyöngy. Átm.: 0,7–0,8 cm. MNM BBM ltsz. 59.61.1.
- 75–77. 3 db fehérés színű, lapított gömb alakú opak üvegyöngy. Átm.: 0,5–0,8 cm. MNM BBM ltsz. 59.61.1.
- 78–100. 23 db hengeres és csonka gúla alakú opak üvegyöngy. H.: 0,2–0,4 cm. MNM BBM ltsz. 59.61.1.
- 101–126. 26 db kauri. MNM BBM 59.61.3. (113. tábla 1–26)
127. 1 db felső részén laposra csiszolt, átfúrt állatfog. MNM BBM 59.61.33. (113. tábla 27)
128. 1 db háromrét hajlított bronzhuzalból csavart, valószínűleg hurkos-kampós végű nyakpercekből átalakított (?) karperec (?). M.: 9,1×8,9 cm, hv.: 0,42 cm. MNM BBM 59.61.26. (113. tábla 28)
129. 1 db kerek átmetszetű bronzhuzalból készült, kissé ellapított, pödrött, egymás mellé hajló végű karperec. M.: 5,2×4,5 cm, hv.: 0,25 cm, Psz.: 0,26 cm. MNM BBM 59.61.26. (111. tábla 18)
130. 1 db kerek átmetszetű, nyitott, hegyesedő végű bronz huzalkarperec. M.: 7,1×6,5 cm, hv.: 0,5 cm. MNM BBM ltsz. 59.61.9. (114. tábla 1)
131. 1 db kerek átmetszetű, nyitott, hegyesedő végű bronz huzalkarperec. M.: 7×6,6 cm, hv.: 0,52 cm. MNM BBM ltsz. 59.61.11. (114. tábla 2)
132. 1 db kerek átmetszetű, nyitott, hegyesedő végű bronz huzalkarperec. M.: 6,9×6,8 cm, hv.: 0,39 cm. MNM BBM ltsz. 59.61.19. (114. tábla 3)
133. 1 db kerek átmetszetű, nyitott, hegyesedő végű bronz huzalkarperec. M.: 6,9×6 cm, hv.: 0,46 cm. MNM BBM ltsz. 59.61.20. (115. tábla 1)
134. 1 db kerek átmetszetű, nyitott, kissé elhegyesedő végű bronz huzalkarperec. M.: 7,6×7,5 cm, hv.: 0,58 cm. MNM BBM ltsz. 59.61.21. (116. tábla 7)
135. 1 db kerek átmetszetű, nyitott, egyenes, illetve kissé elhegyesedő végű bronz huzalkarperec. M.: 6,8×6,4 cm, hv.: 0,44 cm. MNM BBM ltsz. 59.61.22. (114. tábla 4)
136. 1 db kerek átmetszetű, nyitott, kissé elhegyesedő végű bronz huzalkarperec. M.: 7,6×6,9 cm, hv.: 0,67 cm. MNM BBM ltsz. 59.61.24. (116. tábla 8)
137. 1 db háromrét hajlított bronzhuzalból csavart, mindkét végén spirálisan kitöltött végű karperec. M.: 7,6×7 cm, hv.: 0,46 cm. MNM BBM ltsz. 59.61.23. (115. tábla 2)
138. 1 db háromrét hajlított bronzhuzalból csavart, mindkét végén spirálisan kitöltött végű karperec. Átm.: kb. 6,8 cm, hv.: 0,36 cm. MNM BBM ltsz. 59.61.25. (115. tábla 3)
139. 1 db félköríves átmetszetű, nyitott végű bronz pántgyűrű. M.: 2,5×2,4 cm, sz.: 0,55 cm. MNM BBM 59.61.35. (116. tábla 4)
140. 1 db félköríves átmetszetű, nyitott végű bronz pántgyűrű. M.: 2,2×1,9 cm, sz.: 0,45 cm. MNM BBM 59.61.29. (116. tábla 5)

141. 1 db félköríves átmetszetű, nyitott, egymásra hajló végű bronz pántgyűrű. M.: 2,2×2 cm, sz.: 0,38 cm. MNM BBM 59.61.29. (116. tábla 6)
142. 1 db félköríves átmetszetű, nyitott végű bronz pántgyűrű. M.: 2×2 cm, sz.: 0,45 cm. MNM BBM 59.61.29. (117. tábla 1)
143. 1 db félköríves átmetszetű, nyitott végű bronz pántgyűrű. M.: 2,2×2 cm, sz.: 0,41 cm. MNM BBM 59.61.29. (117. tábla 2)
144. 1 db félköríves átmetszetű, nyitott, egymásra hajló végű bronz pántgyűrű. M.: 1,9×1,9 cm, sz.: 0,34 cm. MNM BBM 59.61.29. (117. tábla 3)
145. 1 db félköríves átmetszetű, nyitott végű bronz pántgyűrű. M.: 1,9×1,9 cm, sz.: 0,33 cm. MNM BBM 59.61.29. (117. tábla 4)
146. 1 db félköríves átmetszetű, nyitott, egymásra hajló végű bronz pántgyűrű. M.: 2×1,8 cm, sz.: 0,44 cm. MNM BBM 59.61.29. (117. tábla 5)
147. 1 db félköríves átmetszetű, nyitott végű bronz pántgyűrű. M.: 2,1×2 cm, sz.: 0,4 cm. MNM BBM 59.61.29. (117. tábla 6)
148. 1 db félköríves átmetszetű, nyitott végű bronz pántgyűrű. M.: 2,1×2,1 cm, sz.: 0,38 cm. MNM BBM 59.61.29. (117. tábla 7)
149. 1 db félköríves átmetszetű, nyitott, egymásra hajló végű bronz pántgyűrű. M.: 2×1,8 cm, sz.: 0,4 cm. MNM BBM 59.61.29. (117. tábla 8)
150. 1 db félköríves átmetszetű, nyitott végű bronz pántgyűrű. M.: 2,4×2,3 cm, sz.: 0,51 cm. MNM BBM 59.61.29. (117. tábla 10)
151. 1 db félköríves átmetszetű, nyitott, egyik végén elhegyesedő végű bronz pántgyűrű. M.: 2,1×2 cm, sz.: 0,36 cm. MNM BBM 59.61.29. (117. tábla 11)
152. 1 db félköríves átmetszetű, nyitott, egymásra hajló végű bronz pántgyűrű. M.: 1,9×1,9 cm, sz.: 0,42 cm. MNM BBM 59.61.29. (117. tábla 12)
153. 1 db félköríves átmetszetű, nyitott végű bronz pántgyűrű. M.: 2,3×2,2 cm, sz.: 0,41 cm. MNM BBM 59.61.29. (117. tábla 13)
154. 1 db félköríves átmetszetű, nyitott, kissé egymásra hajló végű bronz pántgyűrű. M.: 1,9×1,8 cm, sz.: 0,36 cm. MNM BBM 59.61.29. (117. tábla 14)
155. 1 db félköríves átmetszetű, nyitott végű bronz pántgyűrű. M.: 2,1×2,1 cm, sz.: 0,42 cm. MNM BBM 59.61.29. (117. tábla 15)
156. 1 db félköríves átmetszetű, nyitott végű bronz pántgyűrű. M.: 2,1×2,1 cm, sz.: 0,32 cm. MNM BBM 59.61.29. (117. tábla 16)
157. 1 db félköríves átmetszetű, nyitott, egymásra hajló végű bronz pántgyűrű. M.: 2,3×2,1 cm, sz.: 0,32 cm. MNM BBM 59.61.29. (117. tábla 17)
158. 1 db félköríves átmetszetű, nyitott végű bronz pántgyűrű. M.: 2,4×2,1 cm, sz.: 0,4 cm. MNM BBM 59.61.29. (117. tábla 18)
159. 1 db félköríves átmetszetű, nyitott, egymásra hajló végű bronz pántgyűrű. M.: 2,1×1,7 cm, sz.: 0,39 cm. MNM BBM 59.61.29. (116. tábla 1)
160. 1 db félköríves átmetszetű, nyitott végű bronz pántgyűrű. M.: 2,2×2,2 cm, sz.: 0,4 cm. MNM BBM 59.61.29. (117. tábla 19)

161. 1 db félköríves átmetszetű, nyitott végű bronz pántgyűrű. M.: 2,3×2 cm, sz.: 0,57 cm. MNM BBM 59.61.29. (117. tábla 20)
162. 1 db félköríves átmetszetű, nyitott végű bronz pántgyűrű. M.: 2,3×2,1 cm, sz.: 0,47 cm. MNM BBM 59.61.29. (116. tábla 2)
163. 1 db lapos, nyitott, egyik végén kiszélesedő, feltehetően egykor foglalattal ellátott végű bronzgyűrű. M.: 2,1×1,8 cm, sz.: 0,4–0,5 cm. MNM BBM 59.61.29. (117. tábla 9)
164. 1 db félköríves átmetszetű bronz karikagyűrű. Átm.: 1,9 cm, sz.: 0,38 cm. MNM BBM 59.61.16. (116. tábla 11)
165. 1 db félköríves átmetszetű bronz karikagyűrű. Átm.: 1,9 cm, sz.: 0,33 cm. MNM BBM 59.61.16. (116. tábla 12)
166. 1 db félköríves átmetszetű, kissé szögletes bronz karikagyűrű. M.: 2,3×2,2 cm, sz.: 0,45 cm. MNM BBM 59.61.6. (116. tábla 9)
167. 1 db ovális átmetszetű bronz karikagyűrű. Átm.: 2,2 cm, sz.: 0,27 cm. MNM BBM 59.61.15. (116. tábla 10)
168. 1 db nyitott végű hárombordás bronz pántgyűrű. M.: 1,9×1,8 cm, sz.: 0,45 cm. MNM BBM 59.61.37. (116. tábla 3)
169. 1 db szélein rovátkolást utánzóan öntött, nyitott végű, hárombordás bronz pántgyűrű. Átm.: 2 cm, sz.: 0,55 cm. MNM BBM 59.61.36. (112. tábla 60)
170. 1 db körte alakú, kereszt alakban áttört, alsó részén rovátkolást utánzóan öntött, üreges bronzcsörgő. M.: 3,7×2,4 cm. MNM BBM 59.61.27. (112. tábla 59)
171. 1 db lapított gömb alakú, egyik oldalán egy, másikon öt ponton áttört üreges bronzcsörgő (?). M.: 1,5×1,2 cm. MNM BBM 59.61.28. (112. tábla 61)
172. 1 db üreges fél bronz füles gomb. M.: 0,8×0,5 cm. MNM BBM 59.61.39. (112. tábla 57)
173. 1 db négyzetes, középrészén kerek mintával, szélein körbefutó bordával, sarkaiban egy-egy kidomborodó elemmel díszített bronzveret. M.: 2,2×2,2 cm. MNM BBM 59.61.39. (112. tábla 58)
174. 1 db szürkésbarna színű, homokkal soványított, kihajló peremmel ellátott, korongolt agyagedény. M.: 9,5 cm, sz. átm.: 9,6 cm, f. átm.: 6,7 cm. MNM BBM 56.159.1. (109. tábla 12)
175. 1 db barna színű, homokkal és kerámiázúzalékkal soványított, kihajló, profilált peremmel ellátott, bekarcolt csigavonalas díszítésű, korongolt agyagedény. M.: 16 cm, sz. átm.: 10,7 cm, f. átm.: 8,5 cm. MNM BBM ltsz. 56.9.1. (109. tábla 13)
176. 1 db kerek átmetszetű bronzhuzalból készült, ellapított, zárt S-végű karika. M.: 2,3×1,8 cm, hv.: 0,18 cm, Ssz.: 0,5 cm. MNM R. T. 80.7.1.A.
177. 1 db kerek átmetszetű bronzhuzalból készült, ellapított, spirális S-végű karika. M.: 2,3×1,7 cm, hv.: 0,17 cm, Ssz.: 0,5 cm. MNM R. T. 80.7.2.A.
178. 1 db kerek átmetszetű bronzhuzalból készült, ellapított, zárt S-végű karika. M.: 1×0,7 cm, hv.: 0,12 cm, Ssz.: 0,34 cm. MNM R. T. 80.7.3.A.
179. 1 db kerek átmetszetű bronzhuzalból készült, ellapított, zárt S-végű karika. M.: 2,4×2,3 cm, hv.: 0,2 cm, Ssz.: 0,65 cm. MNM R. T. 80.7.4.A.

## 19. SZOB – VENDELIN

### BEVEZETÉS

A településtől északra, a Damásdi-patak és az Öregfalui-patak között, a Kerek-hegy délkeleti oldalán, az ún. Vendelini-szőlőkben az 1890-es évektől kerültek elő temetkezések, ezek leleteinek egy részét Esztergomban adták el a megtalálók. 1929–1933 között Horváth Adolf János szobi diákjai segítségével Vigh Istvánné, Kormos Lajos, Dudás János, Kempf István, Nagy József és Dutka Ambrus szántóföldjén összesen 142 sírt tárt fel a temetőből. Kutatást végzett továbbá Vörös Pál, Molnár Gáspár és Micsey Ferenc szántóföldjén is. A leletanyag – a II. világháborúban megsemmisült rész kivételével<sup>302</sup> – a Magyar Nemzeti Múzeum gyűjteményében található, míg az esztergomi Balassa Bálint Múzeum gyűjteményében található – Szob, közelebről ismeretlen lelőhely alatt ismertetett – leletek talán ugyancsak ebből a temetőből származnak.<sup>303</sup> Az embertani anyag minimálisan megőrződött része az MTM gyűjteményét gazdagítja.<sup>304</sup>

A sírok leírása Horváth Adolf János eredeti dokumentációján alapszik, felhasználva a sírok leleteiről készült fotókat.<sup>305</sup> Ez utóbbiak azonban nem minden ponton egyeztethetők össze sem a sírleírásokkal, sem az MNM leltárkönyvi adataival. Elképzelhető, hogy egyes leletek talán csak a sírok felszedése, a csontok alaposabb szemügyre vétele után váltak láthatóvá, s emiatt látható esetenként több lelet a fotótáblákon, mint ami az ásatási naplókban szerepel.

### SÍRLEÍRÁSOK

#### 1. sír

Nő, 18–20 éves, „erősebben hosszú fejjel”. Csv. h.: ?, t.: Ny–K, sm.: 160 cm, sh.: ?, ssz.: ?  
A váz hanyatt fekvő, nyújtott helyzetű volt.

#### *Mellékletei:*

1–2. A koponya két oldalán volt 1-1 db S-végű karika.

1. 1 db kerek átmetszetű bronzhuzalból készült, ellapított, zárt S-végű karika. M.: 1,9×1,7 cm, hv.: 0,18 cm, Ssz.: 0,55 cm. MNM R. T. ltsz. 30/1933.48. (118. tábla 1)
2. 1 db kerek átmetszetű bronzhuzalból készült, ellapított S-végű karika. M.: 1,8×1,5 cm, hv.: 0,15 cm, Ssz.: 0,25 cm. MNM R. T. ltsz. 30/1933.48. (118. tábla 2)

302 Török 1956, 129.

303 MRT 9, 26/14.

304 Makra 2008, 791–792. sz.

305 SzBM R. A. ltsz. 163.

3. A bal kéz egyik ujjpercén volt 1 db nyitott végű, félköríves átmetszetű bronz pántgyűrű. M.: 2,3×2,2 cm, sz.: 0,35 cm. MNM R. T. ltsz. 30/1933.47. (118. tábla 3)
4. A medencénél volt 1 db háromszög átmetszetű pengéjű kovácsoltvas kés. M.: 4,3×1,1 cm. MNM R. T. ltsz. 30/1933.49. (118. tábla 4)
5. A csontok felett, a sírföldben volt 1 db fekete színű, homokkal soványított, kihajló peremmel, oldalán bekarcolt hullámköteggel díszített agyagedény három darabja. M.: 2,3×1,8 cm. MNM R. T. ltsz. 30/1933.50. (118. tábla 5)

## 2. sír

Férfi, 20 év körüli, „koponyája közepesen hosszú fejű”. Csv. h.: 175 cm, t.: ÉNy–DK, sm.: 140 cm, sh.: ?, ssz.: ?

A váz hanyatt fekvő, nyújtott helyzetű volt, a koponya a jobb oldalán feküdt. Mindkét alkar és kéz csontjai a medencén voltak.

### *Mellékletei:*

- 1–2. A jobb oldalán fekvő koponya alatt és fölött volt 1-1 db kerek átmetszetű bronzhuzalból készült, ellapított S-végű karika. Ma 1 db töredéke található meg. H.: 2 cm, hv.: 0,16 cm. MNM R. T. ltsz. 63/1929.1. (119. tábla 1)
- 3–4. Mindkét alkar csontjain volt 1-1 db kerek átmetszetű, nyitott, hegyesedő végű bronz huzalkarperec, melyek közül az egyikhez hozzákorrodálódott textilmaradványok is megfigyelhetők voltak. M.: 7,3×6,9, ill. 7×6,8 cm, hv.: 0,42, ill. 0,43 cm. MNM R. T. ltsz. 63/1929.3. (119. tábla 2–3)
- 5–7. A kezek ujjpercein összesen 3 db gyűrű volt, melyek az alábbi típusokba sorolhatók.
5. 1 db kerek, filigrándíszítést utánozóan öntött peremmel övezett foglatában sötétlila színű betéttel – mely 2 nap alatt világoskékre fakult – ellátott, a foglat két oldalán, a karikán 3-3 granulált gömböt utánozóan öntött díszítésű bronzgyűrű, melynek karikáján ugyancsak öntött „fonásos szalagdíszítés” – valószínűleg kalásmintát utánozóan öntött minta volt látható. M.: 1,8×1,3 cm. MNM R. T. ltsz. 63/1929.6. (119. tábla 4)
6. 1 db kerek, filigrándíszítést utánozóan öntött peremmel övezett foglatában fekete színű betéttel ellátott, a foglat két oldalán, a karikán 3–3 granulált gömböt utánozóan öntött díszítésű bronzgyűrű, melynek karikáján ugyancsak öntött „fonásos szalagdíszítés” – valószínűleg kalásmintát utánozóan öntött minta volt látható. Őrzési helye ismeretlen.
7. 1 db félköríves átmetszetű, nyitott végű bronz pántgyűrű. M.: 2,1×2 cm, sz.: 0,34 cm. MNM R. T. ltsz. 63/1929.8. (119. tábla 5)
8. A medence jobb oldalán volt 1 db kovácsoltvas kés háromszög átmetszetű pengével, alatta famaradványok voltak megfigyelhetők. M.: 7,2×1,2 cm. MNM R. t. ltsz. 63/1929.2. (119. tábla 6)

9. A jobb láb csontjainak külső oldalán, markolatával a csípő magasságában feküdt 1 db PETERSEN X típusú<sup>306</sup> kovácsoltvas kard, alatta ugyancsak famaradványok. H.: 96 cm. MNM R. T. ltsz. 61.127.A.

*Megjegyzés:* a koponya alatt kevés famaradvány és szálas növénymaradvány, a koponya mögött és a lábak csontjainál pedig hamuréteg volt megfigyelhető.

### 3. sír

Gyermek, 8–10 éves. Csv. h.: ?, t.: Ny–K, sm.: 120 cm, sh.: ?, ssz.: ?

A váz hanyatt fekvő, nyújtott helyzetű volt. Bolygatott: állatjárások mozdították ki a váz csontjait.

#### *Mellékletei:*

1–173. A nyakcsigolyáknál „kendermag nagyságú, egész gyufaskatulyányi” gyöngy volt, melyek az alábbi típusokba sorolhatók (120. tábla 2–172). A leltárkönyv bejegyzése szerint a gyöngysor 83 cm hosszú volt.

1. 1 db kék színű, háromtagú opak rúdgyöngy. H.: 1,1 cm.

2–3. 2 db fehér színű, kéttagú opak rúdgyöngy. H.: 0,7 cm.

4–6. 3 db öttagú, ezüstsínű bevonattal ellátott opak rúdgyöngy. H.: 1,5–2 cm.

7–173. 1 db piros, 1 db fekete, 29 db zöld, 60 db sárga, 32 db fekete és 44 db fehér színű, hengeres, csonka kúp, lapított gömb és szegment üveggyöngy. H.: 0,3–0,5 cm, átm.: 0,3–0,6 cm. MNM R. T. ltsz. 64/1929.15., 20/1933.51.

174–176. 3 db kauri, ma 2 db van meg. MNM R. T. ltsz. 64/1929.15., 20/1933.51.

177–178. A sírból került elő 2 db füles gomb.

177. 1 db kerek, bronz füles félgomb. H.: 1,8 cm. MNM R. T. ltsz. 64/1929.6. (120. tábla 173)

178. 1 db lapított gömb alakú, bronz füles félgomb. H.: 1,7 cm. MNM R. T. ltsz. 64/1929.5. (120. tábla 174)

179. A koponya mellett volt 1 db kovácsoltvas kés háromszög átmetszetű pengével. M.: 3,5×0,7 cm. MNM R. t. ltsz. 64/1929.10. (120. tábla 175)

180. A lábszárak csontjai között vagy részben azok felett egy favödör 3 db vasabroncsa, fogantyúja és a fogantyú 2 db hurkos tartófüle volt megfigyelhető. A vödör átmérője kb. 18 cm lehetett. MNM R. t. ltsz. 64/1929.14.

*Megjegyzés:* az egyik alkar csontjain és több ujjpercen is zöld színű patina nyoma volt látható, lelet azonban nem került elő.

<sup>306</sup> Bakay 1965, 31, 28. ábra 4.

**4. sír**

Férfi. Csv. h.: ?, t.: ?, sm.: 80 cm, sh.: ?, ssz.: ?

A váz hanyatt fekvő, nyújtott helyzetű volt.

*Melléklete:* nem volt.

**5. sír**

Férfi. Csv. h.: ?, t.: ?, sm.: 80 cm, sh.: ?, ssz.: ?

A váz hanyatt fekvő, nyújtott helyzetű volt.

*Melléklete:* nem volt.

**6. sír**

Neme bizonytalan, idősebb személy, koponyája szélesebb. Csv. h.: ?, t.: Ny–K, sm.: 100 cm, sh.: ?, ssz.: ?

A váz hanyatt fekvő, nyújtott helyzetű volt.

*Melléklete:*

1. A jobb lábszárcsontok felső végeinél volt 1 db háromszög átmetszetű, kiszélesedően csúcsba futó pengéjű, hátához közelebb elhelyezkedő nyélnyújtvánnyal ellátott, kovácsoltvas kés. M.: 12,9×1,4 cm. MNM R. T. ltsz. 2/1930.1. (119. tábla 14)

**7. sír**

2 csecsemő sírja. Csv. h.: ?, t.: Ny–K, sm.: 50–60 cm, sh.: ?, ssz.: ?

A vázak hanyatt fekvő, nyújtott helyzetben voltak egymás mellett.

*Mellékleteik (nem választhatók szét):*

1. Az egyik váz nyakcsigolyáinál volt 1 db kerek átmetszetű, egymás mellé hajló végű ezüst huzalkarika. M.: 2×1,8 cm, hv.: 0,16 cm. MNM R. T. ltsz. 2/1930.2. (119. tábla 7)
- 2–3. 2 (?) db gyöngy, melyek közül ma 1 db barna színű, korong alakú opak üvegyöngy van meg. M.: 0,8×0,3 cm. MNM R. T. ltsz. 2/1930.2. (119. tábla 8)
4. Barlangi medve 1 db átfúrt szemfoga. MNM 2/1930.3. (119. tábla 9)
5. Fekete színű, kisebb „bögre” néhány töredéke. Őrzési helye ismeretlen.

**8. sír**

Valószínűleg nő. Csv. h.: ?, t.: Ny–K, sm.: 100 cm, sh.: ?, ssz.: ?

A váz hanyatt fekvő, nyújtott helyzetű volt.



45. kép. 1: 9. sír, 2: 12. sír

*Mellékletei:*

1–2. A felsőtest csontjain és a bal alkarcsontoknál volt 1-1 db barna színű, lapított gömb alakú, keresztződő berakott fehér hullámvonallal, annak közein 4 db zöld színű berakott szemmel díszített opak gyöngy. M.: 1,2×1, ill. 1,2×1,1 cm. MNM R. T. ltsz. 2/1930.5. (119. tábla 10–11)

**9. sír**

Idősebb nő. Csv. h.: ?, t.: Ny–K, sm.: 120 cm, sh.: ?, ssz.: ?

A váz hanyatt fekvő, nyújtott helyzetű volt, „kis és hosszú fejű”. Az alkarcsontok végei és a kézcsontok a medencén voltak.

*Mellékletei:*

1. A jobb felkarcsonton, arra keresztben fekvő helyzetben volt 1 db kovácsoltvas kés háromszög átmetszetű pengével, a középvonalában nyélnyújtvánnyal. M.: 5×1,3 cm. MNM R. T. ltsz. 2/1930.6. (119. tábla 15)
2. A jobb lábfej csontjainál volt lefelé fordított helyzetben 1 db kihajló peremmel, nyaka alatt kettős bekarcolt hullámvonallal díszített agyagedény. Őrzési helye ismeretlen (45. kép 1).

**10. sír**

Nő (?), 17–18 éves. Csv. h.: ?, t.: ÉNy–DK „kissé ÉNy-i irányban”, sm.: 60/80 cm, sh.: ?, ssz.: ?

A váz hanyatt fekvő, nyújtott helyzetű volt.



*Mellékletei:*

1. A jobb alkarcsontoknál volt 1 db kerek átmetszetű bronzhuzalból készült, ellapított S-végű karika. M.: 1,4×1,3 cm, hv.: 0,16 cm, Ssz.: 0,2 cm. MNM R. t. ltsz. 2/1930.8–9. (119. tábla 12)
2. A jobb kéz egyik ujjpercén volt 1 db kerekded átmetszetű, nyitott, egymás mellé hajló végű bronz huzalgűrű. M.: 2,4×2,3 cm, hv.: 0,3 cm. MNM R. T. ltsz. 2/1930.7. (119. tábla 13)

**11. sír**

Neme bizonytalan, felnőtt. Csv. h.: ?, t.: ?, sm.: ?, sh.: ?, ssz.: ?

A váz hanyatt fekvő, nyújtott helyzetű volt.

*Mellékletei:*

1. A jobb kézfej csontjai mellett volt 1 db ovális, kereszt alakban elhelyezett négy ponttal díszített gyűrűfej (?). Őrzési helye ismeretlen.
2. A sírból került elő 1 db sűrű színű, homokkal soványított, legalább két bekarcolt hullám-, alatta pedig egy egyenes vonalköteggel díszített agyagedény töredékei. M.: 8,6×5,4 cm. MNM R. t. ltsz. 104/1930.1.<sup>307</sup> (123. tábla 9)

*Megjegyzés:* a jobb kézfej csontjain zöld színű patina volt megfigyelhető.

**12. sír**

Nő, 19–20 éves. Csv. h.: 154 cm, t.: ?, sm.: 126 cm, sh.: ?, ssz.: ?

A váz hanyatt fekvő, nyújtott helyzetű volt.

*Mellékletei:*

- 1–8. A koponya két oldalán volt 1-1 db „díszesebb” fülbevaló és 2-2 db huzalkarika, továbbá 1 db huzalkarika volt a nyakcsigolyáknál és 1 db a jobb kéz csontjai mellett. A sír leleteit bemutató fotótáblán ugyanakkor a fülbevalók mellett 6 db S-végű és 3 db nyitott végű huzalkarika látható. Ezek az alábbi típusokba sorolhatók.
- 1–2. 2 db kétrét hajlított, csavart filigránszálakból álló kosarakkal díszített bronz fülbevaló. Az egyik esetében a karikán 4 db, a középső kettő között lévő gombban végződő elemén pedig további 1 db kosár található, ennek a drótnak a végei két kosár között, egymást keresztezve kissé kiemelkednek. A másik fülbevaló karikája kisebb, huzalvastagsága nagyobb, egyik végén 1 db kosár töredéke látható. A karika mérete alapján valószínűleg az előbbinél kevesebb kosara volt. Ez utóbbi őrzési helye ismeretlen. M.: 3,6×3 cm. MNM R. T. ltsz. 2/1930.17. (121. tábla 1, 46. kép 1)

<sup>307</sup> A tárgy a 17. sírhoz van leltározva, azonban Horváth leírása és a leletfotó alapján a 11. sírhoz tartozik.

- 3–5. 3 db kerek átmetszetű bronzhuzalból készült, nyitott végű karika. M.: 2,5×2, 2,4×2,2, ill. 1,8×1,5 cm, hv.: 0,16, 0,18, ill. 0,17 cm. MNM R. T. ltsz. 2/1930.11. (121. tábla 2–4)
- 6–11. 6 db S-végű karika. (121. tábla 5–9)
6. 1 db kerek átmetszetű bronzhuzalból készült, ellapított, spirális S-végű karika. M.: 2×1,6 cm, hv.: 0,19 cm, Ssz.: 0,33 cm. MNM R. T. ltsz. 2/1930.10.
7. 1 db kerek átmetszetű bronzhuzalból készült, ellapított, zárt S-végű karika. M.: 1,8×1,7 cm, hv.: 0,15 cm, Ssz.: 0,27 cm. MNM R. T. ltsz. 2/1930.10.
8. 1 db kerek átmetszetű bronzhuzalból készült, ellapított, zárt S-végű karika. M.: 1,9×1,5 cm, hv.: 0,15 cm, Ssz.: 0,27 cm. MNM R. T. ltsz. 2/1930.10.
9. 1 db kerek átmetszetű bronzhuzalból készült, ellapított S-végű karika. M.: 2×1,3 cm, hv.: 0,18 cm, Ssz.: ? MNM R. T. ltsz. 2/1930.10.
10. 1 db kerek átmetszetű bronzhuzalból készült, ellapított S-végű karika. M.: 1,8×1,4 cm, hv.: 0,16 cm, Ssz.: ? MNM R. T. ltsz. 2/1930.10.
11. 1 db kerek átmetszetű bronzhuzalból készült, ellapított S-végű karika. MNM R. T. ltsz. 2/1930.10. Őrzési helye ismeretlen.
- 12–251. A nyakcsigolyáknál volt sok apró fehér „kerámiai készítményű” gyöngy. Volt köztük néhány szem zöld színű is, továbbá 1 db hattagú rúdgyöngy is „szépen tükröződő zománcal”. A gyöngyök közül 110 db-ot lehetett felvenni, közel ugyanennyi azonban el is pusztult. Ma megtalálható darabjaik az alábbi típusokba sorolhatók. MNM R. T. ltsz. 2/1930.14. (121. tábla 10–59)
- 12–13. 1 db hat- és 1 db kéttagú, fehér színű bevonattal ellátott rúdgyöngy. H.: 1,9, ill. 0,7 cm.
- 14–16. 3 db fehéres színű, kéttagú rúdgyöngy. H.: 0,6–0,7 cm.
- 17–18. 2 db fehér színű bevonattal ellátott szegmentgyöngy. Átm.: 0,5 cm.
- 19–60. 42 db lapított gömb, hengeres és csonka kúp alakú, fehéres, sárgás és zöldes színű opak üvegyöngy. Átm.: 0,3–0,8 cm, hv.: 0,3–0,7 cm.
- 61–251. 191 db gyöngy.
- 252–259. Ugyanott volt 8 db kauri. MNM R. T. ltsz. 2/1930.10.
- 260–261. A jobb alkarcsonatokon volt 2 db karperec.
260. 1 db kerek átmetszetű, nyitott, hegyesedő végű bronz huzalkarperec. M.: 6,9×6,3 cm, hv.: 0,44 cm. MNM R. T. ltsz. 2/1930.15. (122. tábla 1)
261. 1 db háromrét hajlított bronzhuzalból csavart, hurkos-kampós végű huzalkarperec. M.: 7,1×6,9 cm, hv.: 0,35 cm. MNM R. T. ltsz. 2/1930.16. (122. tábla 2)
262. A bal alkarcsonatokon volt 1 db kerek átmetszetű, nyitott, hegyesedő, kissé egymás mellé hajló végű bronz huzalkarperec. M.: 6,8×6,7 cm, hv.: 0,41 cm. MNM R. T. ltsz. 2/1930.15. (122. tábla 3)
- 263–268. Az ujjperceken összesen 6 db gyűrű volt, melyek az alábbi típusokba sorolhatók (122. tábla 4–7).
263. 1 db félköríves átmetszetű, nyitott végű bronz pántgyűrű. M.: 2,4×2,3 cm, sz.: 0,4 cm. MNM R. T. ltsz. 2/1930.17.

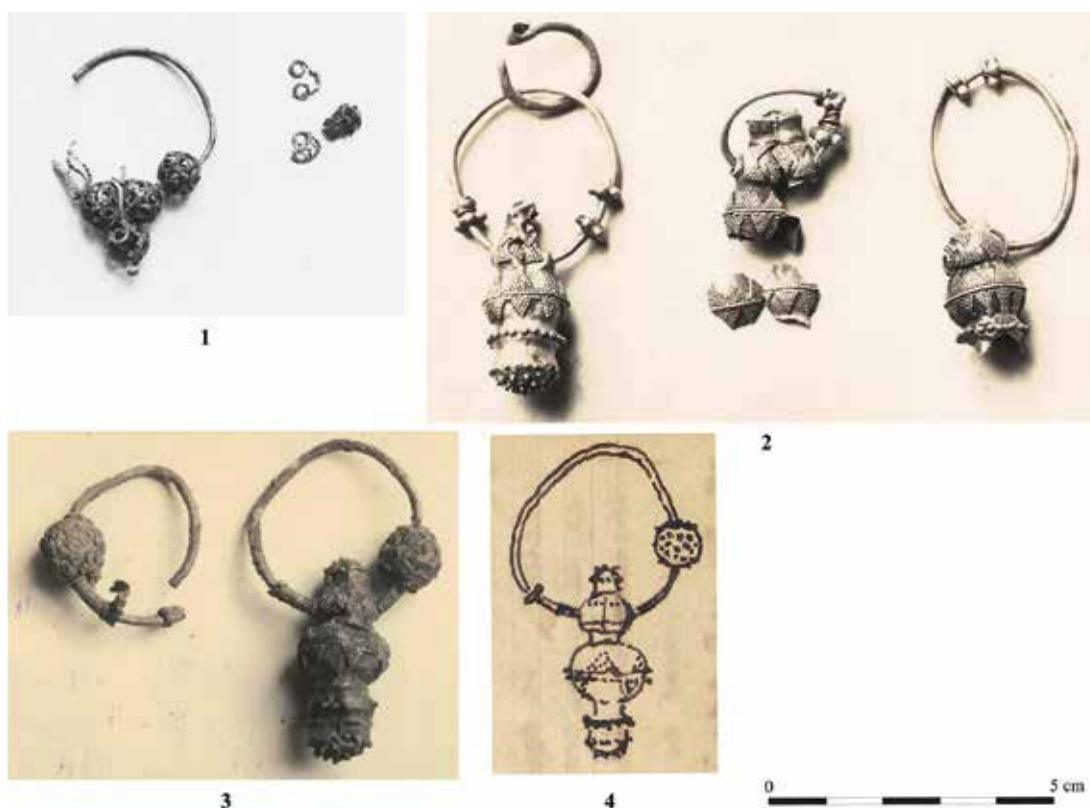

46. kép. 1: 12. sír, 2: 25. sír, 3–4: 67. sír

264. 1 db félköríves átmetszetű, nyitott végű bronz pántgyűrű. M.: 2,2×2,2 cm, sz.: 0,42 cm. MNM R. T. ltsz. 2/1930.17.

265. 1 db félköríves átmetszetű, nyitott, egymásra hajló végű bronz pántgyűrű. M.: MNM R. T. ltsz. 2/1930.17.

266. 1 db félköríves átmetszetű, nyitott végű bronz pántgyűrű. M.: MNM R. T. ltsz. 2/1930.17.

267. 1 db hárombordás bronz pántgyűrű. Őrzési helye ismeretlen.

268. 1 db félköríves átmetszetű, kissé egymásra hajló végű bronz pántgyűrű. Őrzési helye ismeretlen.

269. A jobb láb csontjainak végében volt 1 db feketés színű, rosszul kiégetett, kihajló peremmel ellátott díszítetlen agyagedény. M.: 8,8 cm. Őrzési helye ismeretlen. (45. kép 2)

270. Az edény mellett valószínűleg egy lúd tojása volt.

### 13. sír

Idősebb férfi, „nagy és hosszúfejű”. Csv. h.: 170 cm, t.: Ny–K „kissé D felé hajlik”, sm.: 100 cm, sh.: ?, ssz.: ?

A váz hanyatt fekvő, nyújtott helyzetű volt.

*Mellékletei:*

1. A jobb combcsontnál volt 1 db háromszög átmetszetű pengével, annak középvonalában elhelyezkedő nyélnyújtvánnyal ellátott, valószínűleg a penge középvonalában csúcsba futó végű kovácsoltvas kés, melyen megmaradtak a hüvely nyomai is. Eredeti m.: 21×1,8 cm, mai m.: 17,2×1,8 cm. MNM R. T. ltsz. 102/1930.1. (123. tábla 1)
2. A kés markolatának közelében volt 1 db szegecselt csontfésű, szélein egyenes vonalú, közep-részen kereszteződő farkasfog alakú mintákkal díszítve. M.: 6,7×2,2 cm. MNM R. T. ltsz. 102/1930.3. (123. tábla 2)
3. Ugyanott volt 1 db lant alakú, kovácsoltvas csiholó. M.: 7,5×2 cm. MNM R. T. ltsz. 102/1930.2. (123. tábla 3)
- 4–5. Ugyanott volt 2 db barna színű kovakő. A nagyobb darab m.: 3×2 cm. MNM R. T. ltsz. 102/1930.2. (123. tábla 4)
- 6–7. A jobb alkarcsontoknál és a jobb felkarcsont alsó részénél volt 1-1 db deltoid alakú, rövid vágóélű, nyéltüskével ellátott, kovácsoltvas nyílcsúcs. M.: 6,5×2,1, ill. 6×2,4 cm. MNM R. T. ltsz. 102/1930.4–5. (123. tábla 5–6)

**14. sír**

Gyermek. Csv. h.: ?, t.: ?, sm.: „sekély”, sh.: ?, ssz.: ?

A váz hanyatt fekvő, nyújtott helyzetű volt. Bolygatott.

*Melléklete:* nem volt.

**15. sír**

Csecsemő. Csv. h.: ?, t.: ?, sm.: 50 cm, sh.: ?, ssz.: ?

A váz hanyatt fekvő, nyújtott helyzetű volt. Bolygatott.

*Melléklete:* nem volt.

**16. sír**

Neme bizonytalan, felnőtt. Csv. h.: „magasabb termetű”, t.: Ny-K, sm.: 120 cm, sh.: ?, ssz.: ?

A váz hanyatt fekvő, nyújtott helyzetű volt. Bolygatott: a koponya és a nyakcsigolyák beásás következtében részben kimozdultak. A koponya és a nyakcsigolyák alatt egy nagyobb mészke feküdt.

*Mellékletei:*

1. A jobb kéz csontjai között volt 1 db kerek átmetszetű ezüsthuzalból készült, nyitott, egyik vége előtt gyűrű alakú elemmel – gyöngykoszorúval (?) – ellátott fülbevaló. M.: 2,2×2 cm. MNM R. T. 103/1930.3.<sup>308</sup> (123. tábla 7)

<sup>308</sup> A tárgy a 17. sírhoz van beletárolva.

2. A bal kéz egyik ujjpercén volt 1 db félköríves átmetszetű, nyitott, hegyesdő végű bronz pántgyűrű. M.: 3,2×2,1 cm, sz.: 0,5 cm. MNM R. T. 103/1930.3.<sup>309</sup> (123. tábla 8)
3. A bal combcsont alatt volt keresztben fekvő helyzetben 1 db vaskés (?) töredéke. Őrzési helye ismeretlen.
4. A lábak csontjainál – valószínűleg azok végeinél – volt 1 db fekete színű agyagedény több töredéke. Őrzési helye ismeretlen.

### 17. sír

Idős férfi. Csv. h.: ?, t.: ?, sm.: 120 cm, sh.: ?, ssz.: ?

A váz hanyatt fekvő, nyújtott helyzetű volt.

#### *Melléklete:*

1. 1 db fekete színű agyagedény töredékei. Őrzési helye ismeretlen.

*Megjegyzés:* a jobb kéz egyik ujjpercén körben zöld színű patina volt, de lelet nem került elő.

### 18. sír

Férfi (?). Csv. h.: 160 cm, t.: ?, sm.: 150 cm, sh.: ?, ssz.: ?

A váz hanyatt fekvő, nyújtott helyzetű volt, az alkarcsontok végei és a kézcsontok a medencén voltak.

#### *Mellékletei:*

1. Az ágyékcsigolyák felett, a kéz ujjsontjai között volt 1 db alsó szárán átfúrt, bronz ereklyetartó mellkereszt alsó része. M.: 6,8×4,1 cm.<sup>310</sup> MNM R. t. ltsz. 104/1930.2. (118. tábla 6)
2. A bal kar csontjain volt keresztben fekvő helyzetben 1 db kovácsoltvas kés háromszög átmetszetű pengével. M.: 6,3×1,3 cm. MNM R. t. ltsz. 104/1930.1. (118. tábla 7)

*Megjegyzés:* a váz csontjai felett 40 cm-re hamu és faszén volt megfigyelhető.

### 19. sír

Neme, kora bizonytalan. Csv. h.: ?, t.: ?, sm.: kb. 200 cm, sh.: ?, ssz.: ?

Bolygatott: a váz csontjai egy kupacban voltak. A sírgödör alján egy szögletes, kb. 20×15 cm-es mészkő feküdt, amely Horváth megfigyelése szerint „bedobott kő volt”.

#### *Melléklete:*

1. Vastöredék, „mely egy kard egyik kézvédőjének látszott”. Őrzési helye ismeretlen.

<sup>309</sup> A tárgy a 17. sírhoz van beletárolva.

<sup>310</sup> Lovag 1971, 152.

**20. sír**

Idősebb férfi, „hosszúfejű”. Csv. h.: ?, t.: É–D, sm.: 50 cm, sh.: ?, ssz.: ?

A váz hanyatt fekvő, nyújtott helyzetű volt. A karok csontjai könyökben behajlított helyzetben voltak, az egyik a csípő alatt, a másik a medencén feküdt.

*Melléklete:*

1. A koponya mögött volt 1 db bronz huzalkarika. Őrzési helye ismeretlen.

**21. sír**

Neme, kora bizonytalan. Csv. h.: ?, t.: ?, sm.: ?, sh.: ?, ssz.: ?

A váz hanyatt fekvő, nyújtott helyzetű volt. Bolygatott.

*Melléklete:*

1. A csontok fölötti sírföldben volt 1 db kerek átmetszetű, nyitott, hegyesedő végű bronz huzalkarpercec. M.: 7,8×7 cm, hv.: 0,36 cm. MNM R. T. ltsz. 20/1933.52. (118. tábla 8)
2. Ugyancsak a sírföldben volt 1 db félköríves átmetszetű, nyitott végű bronz pántgyűrű töredéke. Átm.: 2,1 cm, sz.: 0,55 cm. MNM R. T. ltsz. 20/1933.53.

*Megjegyzés:* a váz több csontján is zöld színű patina volt látható.

**22. sír**

Gyermek, 2 éves. Csv. h.: ?, t.: ?, sm.: 50 cm, sh.: ?, ssz.: ?

A váz hanyatt fekvő, nyújtott helyzetű volt. Bolygatott.

*Melléklete:* nem volt.

**23. sír**

Gyermek, 5–6 éves. Csv. h.: ?, t.: ?, sm.: 100 cm, sh.: ?, ssz.: ?

A váz hanyatt fekvő, nyújtott helyzetű volt.

*Mellékletei:*

1–5. Az alsó állkapocsnál volt 5 db huzalkarika.

1. 1 db kerek átmetszetű ezüsthuzalból készült, ellapított, spirális S-végű karika. M.: 1,9×1,7 cm, hv.: 0,13 cm, Ssz.: 0,4 cm. MNM R. T. ltsz. 188/1930.2. (124. tábla 1)
2. 1 db kerek átmetszetű ezüsthuzalból készült, ellapított, spirális S-végű karika. M.: 1,8×1,8 cm, hv.: 0,13 cm, Ssz.: 0,4 cm. MNM R. T. ltsz. 188/1930.2. (124. tábla 2)
3. 1 db kerek átmetszetű bronzhuzalból készült, ellapított S-végű karika. M.: 1,8×1,7 cm, hv.: 0,18 cm, Ssz.: 0,5 cm. MNM R. T. ltsz. 188/1930.2. (124. tábla 3)
4. 1 db kerek átmetszetű huzalból készült, ellapított S-végű karika. Őrzési helye ismeretlen.
5. 1 db sima, nyitott végű huzalkarika. Őrzési helye ismeretlen.

- 6–15. A nyakcsigolyáknál különböző gyöngyök feküdtek. (124. tábla 4–15)
- 6–8. 3 db fehér színű, lapított gömb alakú opak üvegyöngy. Átm.: 0,6 cm. MNM R. T. ltsz. 188/1930.5.
9. 1 db barna színű, lapított gömb alakú opak üvegyöngy. Átm.: 0,6 cm. MNM R. T. ltsz. 188/1930.5.
10. 1 db fekete színű, lapított gömb alakú opak üvegyöngy. Átm.: 0,6 cm. MNM R. T. ltsz. 188/1930.5.
- 11–12. 2 db fekete színű, lapított gömb alakú, vörös vonalas mintával díszített opak üvegyöngy. Átm.: 0,8, ill. 0,6 cm. MNM R. T. ltsz. 188/1930.5.
13. 1 db szürke színű, henger alakú, egykor vörös spirális rátétmintával díszített opak üvegyöngy. H.: 1,3×0,6 cm. MNM R. T. ltsz. 188/1930.5.
14. 1 db szürke színű, lapított gömb alakú, kereszteződő berakott sárga hullámvonallal, azok közein 3 db sárga berakott szemmel díszített opak üvegyöngy. M.: 1×0,6 cm. MNM R. T. ltsz. 188/1930.5.
15. 1 db fekete színű, lapított gömb alakú, kereszteződő berakott hullámvonallal, azok közein 3 db berakott szemmel díszített opak üvegyöngy. M.: 1×0,5 cm. MNM R. T. ltsz. 188/1930.5.
16. A koponya bal oldalán volt 1 db „tenyérsny” nagyságú vékony fémlemez, amely azonban a felvételkor megsemmisült.
17. Ugyancsak a koponya bal oldalán, a nyakcsigolyák felé feküdt 7 db anatómiai rendben fekvő halgerinccsigolya.<sup>311</sup> MNM R. T. ltsz. 188/1930.7.
18. A lábak csontjainál – valószínűleg azok végeinél – volt 1 db fekete színű, kihajló peremmel ellátott, vállán bekarcolt hullám-, majd vonalköteggel díszített agyagedény. Őrzési helye ismeretlen.
19. Fekete színű edénytöredékek – az előbbi darabjai lehetnek?

#### 24. sír

Nő, 30 év körüli. Csv. h.: 152 cm, t.: ?, sm.: ?, sh.: ?, ssz.: ?

A váz hanyatt fekvő, nyújtott helyzetű volt.

#### Mellékletei:

1. A bal kéz csontjainál 1 db kerek átmetszetű, nyitott, hegyesedő végű ezüst huzalgűrű. Őrzési helye ismeretlen.
- 2–3. A bal kéz csontjai alatt volt 2 db pajzs alakú bronz gyűrűfej, melyek közül az egyik kereszt alakban elhelyezkedő négy pontocskával volt díszítve. Őrzési helyük ismeretlen.
4. A jobb láb csontjainál volt 1 db barna színű kovakő. M.: 4,6×1,6 cm. MNM R. T. ltsz. 104/1931.8. (124. tábla 16)

<sup>311</sup> Vámos 2014, 39.

**25. sír**

Fiatal nő. Csv. h.: ?, t.: Ny–K, sm.: 140 cm, sh.: ?, ssz.: ?

A váz hanyatt fekvő, nyújtott helyzetű volt. Bolygatott.

*Mellékletei:*

- 1–4. A koponya két oldalán 2-2 db granulált díszítésű lemezfürtös ezüst fülbevaló.
1. 1 db karikáján két gyöngykoszorúval ellátott, granulált díszítésű lemezcsüngővel rendelkező ezüst fülbevaló. A csüngőt rombusz és háromszög alakban, illetve háromszög alakban, csúcsán 3 db, ugyancsak háromszög alakban elhelyezkedő granuláció díszíti. A karika m.: 3,3×2,6 cm (125. tábla 1, 46. kép 2).
  2. 1 db karikáján két gyöngykoszorúval díszített, köztük a karikára spirálisan feltekert fémzállal, lemezcsüngőjén rombusz és háromszög alakban elhelyezkedő, granulált gömbökkel díszített fülbevaló. Egykori m.: kb. 4×1,6 cm (125. tábla 2, 46. kép 2).
  3. 1 db karikáján 2-2 pár – ebből 3 db hasonló, 1 db kisebb méretű – gyöngykoszorúval díszített, háromszög és rombusz alakban elhelyezkedő, granulált díszítésű csüngővel ellátott ezüst fülbevaló. Egykori m.: kb. 5,1×3 cm. MNM R. T. ltsz. 188/1930.14–15. (125. tábla 3, 46. kép 2)
  4. 1 db granulált díszítésű csüngővel ellátott ezüst fülbevaló. Őrzési helye ismeretlen.
- 5–9. A koponya egyik oldalán 2 db, a másikon 3 db huzalkarika feküdt. A karikák egymás mellett, részben egymáson helyezkedtek el, a 6. számú karika pedig bele volt akasztva a 3. számú fülbevalóba.
5. 1 db kerek átmetszetű bronzhuzalból készült, ellapított, spirális S-végű karika. M.: 1,9×1,8 cm, hv.: 0,17 cm, Ssz.: 0,5 cm. MNM R. T. ltsz. 188/1930.12. (125. tábla 4)
  6. 1 db kerek átmetszetű bronzhuzalból készült, ellapított S-végű karika. M.: 1,8×1,5 cm, hv.: 0,18 cm, Ssz.: 0,4 cm. MNM R. T. ltsz. 188/1930.12. (125. tábla 5)
- 7–9. 3 db sima, nyitott végű huzalkarika. Őrzési helyük ismeretlen.
- 10–72. A nyakcsigolyáknál különböző gyöngyök feküdtek. MNM R. T. ltsz. 188/1930.20. (124. tábla 17–59)
10. 1 db vörös színű, levágott sarkú hasáb alakú karneolgyöngy. M.: 1,1×1 cm.
  11. 1 db zöld színű, hatoldalú hasáb alakú opak üveggyöngy. H.: 1 cm.
  12. 1 db kék színű, dinnyemag alakú opak üveggyöngy. H.: 0,9 cm.
  13. 1 db sárgás színű, henger alakú, berakott fehér spirális mintával díszített opak üveggyöngy. H.: 0,8 cm.
  14. 1 db fekete színű, henger alakú, berakott fehér spirális mintával díszített opak üveggyöngy. H.: 0,8 cm. MNM R. T. ltsz. 188/1930.20.
  15. 1 db kék színű, lapított gömb alakú opak üveggyöngy. Átm.: 0,5 cm.
- 16–17. 2 db szürkészöld színű, négyszögletes átmetszetű, hasáb alakú opak üveggyöngy. H.: 0,6–0,7 cm.



- 18–44. 2 db szürkés színű nyolctagú, 1 db szürkés színű hattagú, 2 db szürkés színű öttagú, 5 db szürkés színű négytagú, 14 db szürkés színű háromtagú, 3 db szürkés színű kéttagú rúdgyöngy. H.: 2,2–0,5 cm.
45. 1 db sárga színű, kéttagú rúdgyöngy. H.: 0,8 cm.
- 46–67. 24 db fehéres, sárgás és szürkés színű, korong, lapított gömb és szegment üveggyöngy. Átm.: 0,4–0,7 cm.
68. 1 db amfora alakú, hosszanti oldalán bordázott, végein egy-egy gyöngyözött mintát utánozó gyűrűben végződő ezüstgyöngy. M.: 1,5×0,9 cm. MNM R. T. ltsz. 188/1930.15. (125. tábla 11)
- 69–72. 4 db ismeretlen típusú gyöngy.
- 73–77. Ugyanott volt 5 db kauri. MNM R. T. ltsz. 188/1930.20.
- 78–79. A nyakcsigolyáknál volt 2 db bronz füles gomb.
78. 1 db gömb alakú bronz füles gomb. M.: 1,8×1,1 cm. MNM R. T. ltsz. 188/1930.18. (125. tábla 6)
79. 1 db gomba alakú bronz füles gomb. M.: 1,3×0,9 cm. MNM R. T. ltsz. 188/1930.18. (125. tábla 7)
80. A mellkas csontjain volt 1 db nagyobb, kéttagú csüngős aranyozott ezüstveret kerek, áttört középrészén karéjos mintával övezett felső tagja. Egykori csüngője hiányzik. Felerősítésére a hátoldalán lévő 3 fül szolgált. M.: 2,7×2,1 cm. MNM R. T. ltsz. 188/1930.17. (125. tábla 8)
- 81–82. A bal kéz egyik ujján volt 2 db nyitott végű gyűrű.
83. 1 db félköríves átmetszetű, nyitott végű bronz pántgyűrű. M.: 2×1,5 cm, sz.: 0,4 cm. MNM R. T. ltsz. 188/1930.13. (125. tábla 9)
84. 1 db ovális átmetszetű, nyitott, hegyesedő végű bronz huzalgyűrű. M.: 1,6×1,3 cm, hv.: 0,25×0,2 cm. MNM R. T. ltsz. 188/1930.12. (125. tábla 10)
85. A jobb lábszár csontjainál volt 1 db sárga színű, bordás nyakú agyagedény. Vállán hullámköteg, alatta spirális bekarcolt díszítés látható.<sup>312</sup> M.: 19,2 cm, sz. á.: 5,2 cm, f. á.: 5 cm. Megsemmisült.

## 26. sír

Idősebb nő. Csv. h.: ?, t.: ?, sm.: ?, sh.: ?, ssz.: ?

A váz hanyatt fekvő, nyújtott helyzetű volt.

### Mellékletei:

1–2. Az ujjak csontjain volt 2 db bronzgyűrű.

1. 1 db félköríves átmetszetű, nyitott végű bronz pántgyűrű. M.: 2,5×2,2 cm, sz.: 0,38 cm. MNM R. T. ltsz. 188/1930.22. (126. tábla 1)

<sup>312</sup> Mesterházy 1975, 104.

2. 1 db íves átmetszetű, nyitott, hegyesedő végű, kereszteződő kettős, poncolt hullámvonallal díszített bronz pántgyűrű. M.: 2,1×2,1 cm, sz.: 0,7–0,55 cm. MNM R. T. ltsz. 188/1930.21. (126. tábla 2)
3. A jobb kéz csontjainál volt 1 db kovácsoltvas kés háromszög átmetszetű pengével, a megközelítőleg középvonalában elhelyezkedő nyéltüskével, felső oldalához csúcsba futó hegygyel. M.: 10,4×1,1 cm. MNM R. T. ltsz. 188/1930.23. (126. tábla 3)
4. A lábak csontjainál favödör 4 db „egyenlő” nagyságú vasabroncsa és -fogantyúja helyezkedett el. Őrzési helyük ismeretlen.

### 27. sír

Idősebb nő. Csv. h.: ?, t.: ?, sm.: 160 cm, sh.: ?, ssz.: ?

A váz hanyatt fekvő, nyújtott helyzetű volt.

#### *Mellékletei:*

1–6. Mindkét kéz csontjainál volt 3-3 db gyűrű.

1. 1 db félköríves átmetszetű, nyitott végű bronz pántgyűrű. M.: 2×1,8 cm, sz.: 0,33 cm. MNM R. T. ltsz. 188/1930.24. (126. tábla 4)
2. 1 db félköríves átmetszetű, nyitott, egymásra hajló végű bronz pántgyűrű. M.: 2×1,8 cm, sz.: 0,33 cm. MNM R. T. ltsz. 188/1930.24. (126. tábla 5)
3. 1 db félköríves átmetszetű, nyitott végű bronz pántgyűrű. M.: 2,1×2 cm, sz.: 0,26 cm. MNM R. T. ltsz. 188/1930.24. (126. tábla 6)
4. 1 db félköríves átmetszetű, nyitott végű bronz pántgyűrű. M.: 2,2×2 cm, sz.: 0,35 cm. MNM R. T. ltsz. 188/1930.24. (126. tábla 7)
5. 1 db félköríves átmetszetű, nyitott, kissé egymásra hajló végű bronz pántgyűrű. M.: 2×1,8 cm, sz.: 0,3 cm. MNM R. T. ltsz. 188/1930.24. (126. tábla 8)
6. 1 db félköríves átmetszetű, nyitott végű bronz pántgyűrű töredéke. Sz.: 0,3 cm. MNM R. T. ltsz. 188/1930.24.
7. A jobb lábszárcsontok alsó végeinél volt 1 db fekete színű, kihajló peremmel ellátott, nyakától indulóan bekarcolt csigavonallal díszített agyagedény. Őrzési helye ismeretlen.

### 28. sír

Férfi, 30 év körüli. Csv. h.: 170 cm, t.: Ny–K, sm.: 100 cm, sh.: ?, ssz.: ?

A váz hanyatt fekvő, nyújtott helyzetű volt, az alkarcsontok végei és a kézcsontok a medencén voltak.

#### *Mellékletei:*

1. A hastájékon volt 1 db KESZI 1999, C típusú bronzgyűrű. MNM R. T. ltsz. 188/1930.26.(47. kép)
2. A csípő bal oldalának magasságában volt 1 db hólyagos fejű ezüstgyűrű. Kerek foglatának oldalán négy üreges hólyag látható, ezek felett hajlanak a foglatat félköríves karmai a benne



47. kép. 28. sír

lévő domború köre. Szalagszerű karikája a foglalat alatti részén kiszélesedő.<sup>313</sup> A ma megtalálható karika m.: 2,1×1,8 cm. MNM R. T. ltsz. 188/1930.28. (126. tábla 9, 47. kép)

3. A bal váll csontjainál volt 1 db lencsefejű, rovátkolást utánozóan öntött, fülének tövével gyűrű alakú elemmel ellátott bronz füles gomb. M.: 1,3×1 cm. MNM R. T. ltsz. 188/1930.28. (126. tábla 10, 47. kép)

### 29. sír

Férfi. Csv. h.: 170 cm, t.: ?, sm.: ?, sh.: ?, ssz.: ?

A váz hanyatt fekvő, nyújtott helyzetű volt.

*Melléklete:* nem volt.

### 30. sír

Gyermek, 7–8 éves. Csv. h.: ?, t.: ?, sm.: 50 cm, sh.: ?, ssz.: ?

A váz hanyatt fekvő, nyújtott helyzetű volt.

*Melléklete:*

1. A bal lábfej csontjainál volt 1 db fekete színű, kihajló peremmel, nyaka alatt több sorban bekarcolt hullámvonalas díszítéssel ellátott agyagedény. Őrzési helye ismeretlen.

### 31. sír

Idősebb férfi. Csv. h.: ?, t.: Ny–K, sm.: 60 cm, sh.: ?, ssz.: ?

A váz hanyatt fekvő, nyújtott helyzetű volt.

<sup>313</sup> Ferdinándy 1934, 40, 5. ábra.

*Mellékletei:*

1. A koponya jobb oldalán volt 1 db kerek átmetszetű, nyitott végű bronz huzalkarika. M.: 2,6×2,4 cm, hv.: 0,26 cm. MNM R. T. ltsz. 188/1930.29. (126. tábla 11)
2. A jobb felkarcsont felső vége mellett volt 1 db bronz huzalkarika. Megsemmisült.
3. A jobb kéz csontjainál volt 1 db félköríves átmetszetű, nyitott, kissé egymásra hajló végű bronz pántgyűrű. M.: 2,2×2,1 cm, sz.: 0,4 cm. MNM R. T. ltsz. 188/1930.30. (126. tábla 12)
4. A jobb alkarcsontok mellett volt 1 db lant alakú, kovácsoltvas csiholó. M.: 5,7×3 cm. MNM R. T. ltsz. 188/1930.32. (126. tábla 13)
5. A jobb combcsont mellett volt 1 db kovácsoltvas kés háromszög átmetszetű pengével, a penge középrészén elhelyezkedő nyélnyújtvánnyal, a hátához csúcsba futóan záródó hegygyel M.: 11,3×1,3 cm. MNM R. T. ltsz. 188/1930.31. (126. tábla 14)

**32. sír**

Gyermek, 8–10 éves. Csv. h.: ?, t.: ?, sm.: 60 cm, sh.: ?, ssz.: ?

A váz hanyatt fekvő, nyújtott helyzetű volt.

*Melléklete:*

1. A jobb felkarcsont belső oldalánál volt 1 db „bodzafalevélke” alakú, kovácsoltvas nyílcsúcs. Őrzési helye ismeretlen.

**33. sír**

Gyermek, 1 éves. Csv. h.: ?, t.: ?, sm.: ?, sh.: ?, ssz.: ?

A váz hanyatt fekvő, nyújtott helyzetű volt.

*Mellékletei:*

- 1–4. A nyakcsigolyák táján volt „néhány” szem gyöngy, ezek ma megtalálható darabjai az alábbi típusokba sorolhatók. (126. tábla 15–18)
1. 1 db háromtagú, aranyszínű bevonattal ellátott rúdgyöngy. H.: 1 cm.
2. 1 db fehér színű, lapított gömb alakú opak üvegyöngy. Átm.: 0,4 cm. MNM R. T. ltsz. 13/1931.2.
- 3–4. 2 db fekete színű, lapított gömb alakú opak üvegyöngy. Átm.: 0,4 cm. MNM R. T. ltsz. 13/1931.2.
5. Ugyanott volt 1 db kauri. MNM R. T. ltsz. 13/1931.2. (126. tábla 19)
6. A mellkas jobb oldali csontjain volt 1 db hosszúkás, csaknem félkör alakú, középen átlukasztott ólomlemez. M.: 3,5×2,2 cm. MNM R. T. ltsz. 13/1931.1. (126. tábla 20)

**34. sír**

Idős férfi. Csv. h.: ?, t.: Ny–K, sm.: 50, sh.: ?, ssz.: ?

A váz hanyatt fekvő, nyújtott helyzetű volt.

*Melléklete:* nem volt.

**35. sír**

Neme, kora bizonytalan. Csv. h.: ?, t.: É–D, sm.: ?, sh.: ?, ssz.: ?

A váz „féloldalt, félig fölemelt karokkal” fekvő helyzetű volt.

*Melléklete:* nem volt.

**36. sír**

Idős nő, „hosszúkás” koponyával, „kiálló pofacsontokkal”. Csv. h.: ?, t.: ?, sm.: 60 cm, sh.: ?, ssz.: ?

A váz hanyatt fekvő, nyújtott helyzetű volt.

*Melléklete:* nem volt.

**37. sír**

Idős férfi, „hosszúkás” koponyával, „kiálló pofacsontokkal”. Csv. h.: ?, t.: ?, sm.: 120 cm, sh.: ?, ssz.: ?

A váz hanyatt fekvő, nyújtott helyzetű volt.

*Melléklete:* nem volt.

**38. sír**

Idős férfi, „nagy hosszú fejjel és kiálló pofacsontokkal”. Csv. h.: ?, t.: Ny–K, sm.: 100 cm, sh.: ?, ssz.: ?

A váz hanyatt fekvő, nyújtott helyzetű volt.

*Melléklete:*

1. A jobb combcsontnál volt 1 db kovácsoltvas kés. Őrzési helye ismeretlen.

**39. sír**

Idős nő. Csv. h.: ?, t.: Ny–K, sm.: 100 cm, sh.: ?, ssz.: ?

A váz hanyatt fekvő, nyújtott helyzetű volt.

*Melléklete:*

1. A koponya bal oldalán volt 1 db kerek átmetszetű bronzhuzalból készült, ellapított, spirális S-végű karika. M.: 2,1×1,5 cm, hv.: 0,13 cm, Ssz.: 0,2 cm. MNM R. T. ltsz. 13/1831.4. (127. tábla 1)

**40. sír**

Idős nő (?). Csv. h.: ?, t.: Ny–K, sm.: 100 cm, sh.: ?, ssz.: ?

A váz hanyatt fekvő, nyújtott helyzetű volt.

*Melléklete:*

1. A medencecsontoknál volt 1 db kovácsoltvas kés háromszög átmetszetű pengével. M.: 12,2×1,4 cm. MNM R. T. ltsz. 13/939.5. (126. tábla 2)

**41. sír**

Fiatal nő. Csv. h.: ?, t.: Ny-K, sm.: ?, sh.: ?, ssz.: ?

A váz hanyatt fekvő, nyújtott helyzetű volt.

*Mellékletei:*

1. A koponya bal oldalán volt 1 db kerek átmetszetű bronzhuzalból készült, ellapított S-végű karika. M.: 2,3×1,8 cm, hv.: 0,18 cm, Ssz.: ? MNM R. T. ltsz. 13/1931.7. (127. tábla 3)
2. Ugyanott volt 1 db kerek átmetszetű bronzhuzalból készült, ellapított, pödrött végű karika. M.: 2,3×2,1 cm, hv.: 0,16 cm, Psz.: 0,4 cm. MNM R. T. ltsz. 13/1931.7. (127. tábla 4)
3. Ugyanott volt 1 db bronzból öntött, szőlőfürdíszes fülbevaló. M.: 2,8×1,8 cm. MNM R. T. ltsz. 13/1931.8. (127. tábla 5)
- 4–46. A nyakcsigolyáknál volt 43 db gyöngy, melyek az alábbi típusokba sorolhatók. MNM R. T. ltsz. 13/1931.6. (128. tábla)
4. 1 db zöld színű, hatoldalú hasáb alakú opak üveggyöngy. H.: 1,1 cm.
5. 1 db fekete színű, henger alakú, vörös színű spirális rátétmintával díszített opak üveggyöngy. H.: 1,1 cm.
6. 1 db fekete színű, négyágú hasáb alakú, sárga színű berakott fenyőmintával díszített opak üveggyöngy. H.: 1,2 cm.
- 7–11. 5 db fekete színű, lapított gömb alakú, vörös színű berakott hullámvonallal és zöld rátétszemekkel díszített opak üveggyöngy. Átm.: 1 cm.
12. 1 db fekete színű, lapított gömb alakú, vörös színű, berakott kereszteződő hullámvonallal és vörös színű rátétszemekkel díszített opak üveggyöngy. Átm.: 1 cm.
- 13–17. 5 db fekete színű, lapított gömb alakú, berakott fehér hullámvonalas és 3 fehér szemes díszítéssel ellátott opak üveggyöngy. Átm.: 0,8–1,1 cm.
- 18–23. 6 db fekete színű, lapított gömb alakú, berakott hullámvonallal és azok közein 3 szemmel díszített opak üveggyöngy. Átm.: 0,8–1 cm.
- 24–46. Legkevesebb 17 db szürkés, sárgás és fehéres színű, lapított gömb alakú opak üveggyöngy. Átm.: 0,8–1 cm.
47. A gyöngyök között volt 1 db csigaház. MNM R. T. ltsz. 13/1931.6.
- 48–57. Ugyanott volt 10 db kauri. A legnagyobb h.: 2,3 cm. MNM R. T. ltsz. 13/1931.6.
58. Ugyancsak a nyakcsigolyáknál volt 1 db gömb alakú, rovátkolást utánozóan öntött bronz füles gomb. M.: 1,3×0,9 cm. MNM R. T. ltsz. 13/1931.9. (127. tábla 6)
59. Ugyanott volt 1 db valószínűleg ugyancsak bronzból öntött füles gomb. Őrzési helye ismeretlen.
60. A bal kéz egyik ujjpercén volt 1 db „egyszerű, nyitott” végű ezüstgyűrű. Őrzési helye ismeretlen.

**42. sír**

Csecsemő. Csv. h.: ?, t.: ?, sm.: ?, sh.: ?, ssz.: ?

A váz hanyatt fekvő, nyújtott helyzetű volt.

*Melléklete:* nem volt.

**43. sír**

Férfi, középkorú. Csv. h.: ?, t.: ?, sm.: 140 cm, sh.: ?, ssz.: ?

A váz hanyatt fekvő, nyújtott helyzetű volt. Bolygatott: a sírt rablás dúlta fel, csak a lábszáraaktól lefelé maradt meg a váz in situ helyzetben.

*Mellékletei:*

1. A koponya helyén volt 1 db közepe felé megvastagodó ezüst huzalkarika töredéke. Őrzési helye ismeretlen.
2. A bal kézcsontok helyén volt 1 db ezüstgyűrű, kerek foglalatban domború kőbetéttel. Őrzési helye ismeretlen.
3. A jobb lábszárcsontoknál volt 1 db levél (?) alakú, nyéltüskével ellátott, kovácsoltvas nyílcsúcs. A nagyobb darab m.: 3,5×1,1 cm. MNM R. T. ltsz. 13/1931.11. (129. tábla 1)
4. A sípcsontokon feküdt 1-1 db íjmarkolatsont M.: 15,2×2,2, ill. 14,9×2,3 cm. MNM R. T. ltsz. 13/1931.10. (129. tábla 2)
5. A beletározott leletek között található még 2 db vastöredék, melyek tegez/kés részei is lehetnek. M.: 4,2×1,2, ill. 3,9×1,5 cm. MNM R. T. ltsz. 13/1931.11. (129. tábla 3)

*Megjegyzés:* több csonton is zöld patina volt megfigyelhető.

**44. sír**

Fiatal nő. Csv. h.: ?, t.: Ny–K, sm.: 120 cm, sh.: ?, ssz.: ?

A váz hanyatt fekvő, nyújtott helyzetű volt.

*Mellékletei:*

- 1–2. A koponya mellett volt 2 db huzalkarika.
1. 1 db kerek átmetszetű bronzhuzalból készült, ellapított, zárt S-végű karika. M.: 1,8×1,6 cm, hv.: 0,17 cm. Ssz.: 0,42 cm. MNM R. T. ltsz. 13/1931.14. (129. tábla 4)
2. 1 db kerek átmetszetű bronzhuzalból készült, bizonytalan típusú karika. M.: 1,7×1,4 cm, hv.: 0,17 cm. MNM R. T. ltsz. 13/1931.14. (129. tábla 5)
- 3–4. A nyakcsigolyáknál volt 2 db vöröses színű, füles agyagcsörgő, koncentrikus kör alakú mintákkal díszítve. M.: 2,3×2,1 cm. MNM R. T. ltsz. 13/1931.15. (129. tábla 6–7)
- 5–9. Ugyanott volt bizonytalan számú gyöngy, melyek az alábbi típusokba sorolhatók. MNM R. T. ltsz. 13/1931.13.
- 5–7. 3 db hatszög átmetszetű, kettős kónikus borostyángyöngy.

- 8-? Bizonytalan számú üvegyöngy.
10. A gyöngyök között volt 1 db kauri.
11. A nyakcsigolyák közelében volt 1 db rosszezüst csüngő. Őrzési helye ismeretlen.
- 12–17. Mindkét kéz egy-egy ujján volt 3-3 db gyűrű.
12. 1 db félköríves átmetszetű, nyitott végű bronz pántgyűrű. M.: 1,9×1,7 cm, sz.: 0,4 cm. MNM R. T. ltsz. 13/1931.16. (129. tábla 8)
13. 1 db félköríves átmetszetű, nyitott, kissé egymásra hajló végű bronz pántgyűrű. M.: 2,2×2 cm, sz.: 0,35 cm. MNM R. T. ltsz. 13/1931.16. (129. tábla 9)
14. 1 db íves átmetszetű, nyitott, egymásra hajló végű bronz pántgyűrű. M.: 2,2×2,1 cm, sz.: 0,4 cm. MNM R. T. ltsz. 13/1931.16. (129. tábla 10)
15. 1 db félköríves átmetszetű, nyitott, kissé egymásra hajló végű bronz pántgyűrű. M.: 2×1,8 cm, sz.: 0,32 cm. MNM R. T. ltsz. 13/1931.16. (129. tábla 11)
16. 1 db félköríves átmetszetű, nyitott, kissé egymásra hajló végű bronz pántgyűrű. M.: 2,2×2,1 cm, sz.: 0,34 cm. MNM R. T. ltsz. 13/1931.16. (129. tábla 12)
17. 1 db félköríves átmetszetű, nyitott, hegyesedő, egymásra hajló végű bronz pántgyűrű. M.: 2,2×2,1 cm, sz.: 0,5 cm. MNM R. T. ltsz. 13/1931.16. (129. tábla 13)

**45. sír**

Idős nő. Csv. h.: ?, t.: ?, sm.: 60 cm, sh.: ?, ssz.: ?

A váz hanyatt fekvő, nyújtott helyzetű volt.

*Melléklete:* nem volt.

**46. sír**

Idős nő. Csv. h.: ?, t.: ?, sm.: 60 cm, sh.: ?, ssz.: ?

A váz hanyatt fekvő, nyújtott helyzetű volt.

*Mellékletei:*

1–4. A koponya mellett volt 4 db huzalkarika.

1. 1 db kerek átmetszetű bronzhuzalból készült, ellapított, spirális S-végű karika. M.: 1,8×1,6 cm, hv.: 0,15 cm, Ssz.: 0,3 cm. MNM R. T. ltsz. 13/1931.17. (127. tábla 7)
2. 1 db kerek átmetszetű bronzhuzalból készült, ellapított S-végű karika. M.: 1,7×1,5 cm, hv.: 0,15 cm, Ssz.: 0,41 cm. MNM R. T. ltsz. 13/1931.17. (127. tábla 8)
3. 1 db kerek átmetszetű bronzhuzalból készült, ellapított S-végű karika. M.: 1,6×1,3 cm, hv.: 0,16 cm, Ssz.: 0,28 cm. MNM R. T. ltsz. 13/1931.17. (127. tábla 9)
4. 1 db kerek átmetszetű bronzhuzalból készült, nyitott, csepp alakú karika. M.: 1,2×1 cm, hv.: 0,16 cm. MNM R. T. ltsz. 13/1931.17. (127. tábla 10)



**47. sír**

Gyermek, 7–8 éves. Csv. h.: ?, t.: Ny–K, sm.: ?, sh.: ?, ssz.: ?

A váz hanyatt fekvő, nyújtott helyzetű volt.

*Mellékletei:*

1–234. A nyakcsigolyáknál feküdt 234 db gyöngy, melyek az alábbi típusokba sorolhatók. MNM

R. T. ltsz. 90/1932.18. (130. tábla 1–234)

1. 1 db sárgásbarna színű, héttagú rúdgyöngy. H.: 2,5 cm.
2. 1 db sárgásbarna színű, legalább háromtagú rúdgyöngy. H.: 1,2 cm.
3. 1 db szürkésfehér színű, kéttagú rúdgyöngy. H.: 0,8 cm.
4. 1 db szürkésfehér színű szegmentgyöngy. Átm.: 0,4 cm.
5. 1 db sárga színű szegmentgyöngy. Átm.: 0,6 cm.
6. 1 db szürkésbarna színű, lapított gömb alakú szemes gyöngy. Átm.: 1,1 cm.
- 7–11. 5 db vörös színű, lapított gömb alakú opak üveggyöngy. Átm.: 0,3–0,7 cm.
- 12–22. 11 db zöld színű, lapított gömb és csonka kúp alakú opak üveggyöngy. Átm.: 0,3 cm, h.: 0,4 cm.
- 23–107. 85 db fekete színű, lapított gömb és csonka kúp alakú opak üveggyöngy. Átm.: 0,3 – 0,5 cm, h.: 0,2–0,5 cm.
- 108–234. 127 db sárga és sárgásfehér színű, lapított gömb és csonka kúp alakú opak üveggyöngy. Átm.: 0,3–0,4 cm, h.: 0,3–0,4 cm.
- 235–236. 2 db kauri. (130. tábla 235–236)
237. Az egyik felkarcsont felső végénél bronztörmelék volt megfigyelhető.
238. A jobb kéz egyik ujjpercén volt 1 db félköríves átmetszetű, nyitott, egymásra hajló végű bronz pántgyűrű. M.: 1,7×1,6 cm, sz.: 0,45 cm. MNM R. T. ltsz. 90/1932.19. (130. tábla 237)
239. A jobb combcsont külső oldalán tojás-héj helyezkedett el.

**48. sír**

Gyermek, 7–8 éves. Csv. h.: ?, t.: Ny–K, sm.: ?, sh.: ?, ssz.: ?

A váz hanyatt fekvő, nyújtott helyzetű volt.

*Mellékletei:*

- 1–2. A nyakcsigolyáknál 2 db S-végű karika feküdt.
1. 1 db kerek átmetszetű bronzhuzalból készült, ellapított, spirális S-végű karika. M.: 2,1×1,5 cm, hv.: 0,17 cm, Ssz.: 0,27 cm. MNM R. T. ltsz. 13/1931.22. (127. tábla 11)
2. 1 db kerek átmetszetű bronzhuzalból készült, ellapított, spirális S-végű karika. M.: 1,8×1,6 cm, hv.: 0,17 cm, Ssz.: 0,26 cm. MNM R. T. ltsz. 13/1931.22. (127. tábla 12)
- 3–18. Ugyanott volt 15 db zöldes és 1 db pirosas színű, lapított gömb alakú, ma már megálapíthatatlan számban kereszteződő, berakott világos színű hullámvonallal, annak közeiben berakott világos szemekkel díszített opak üveggyöngy. Átm.: 1,1–0,7 cm. MNM R. T. ltsz. 13/1931.21. (127. tábla 13–28)

19. A lábak csontjainál volt 1 db kihajló peremű, nyaka alatt bekarcolt hullámvonallal, alatta pedig egyenes vonalköteggel díszített agyagedény. Őrzési helye ismeretlen.
20. Ugyanott tojásládák voltak.

**49. sír**

Férfi, 17–18 éves. Csv. h.: ?, t.: ÉNy–DK, sm.: 140 cm, sh.: ?, ssz.: ?

A váz hanyatt fekvő, nyújtott helyzetű volt.

*Mellékletei:*

1. A koponya jobb oldalán volt 1 db kerekded átmetszetű, nyitott, egymás mellé hajló végű bronz huzalkarika. M.: 2,4×2,3 cm, hv.: 0,31 cm. MNM R. T. ltsz. 13/1931.31. (131. tábla 1)
2. A bal alkarcsontokon volt 1 db háromrét hajlított bronzhuzalból csavart, hurkos-kampós végű bronz karperec. Átm.: kb. 7 cm, hv.: 0,47 cm. MNM R. T. ltsz. 13/1931.29. (131. tábla 2)
3. A jobb alkarcsontokon volt 1 db kerek átmetszetű, nyitott, hegyesedő végű bronz huzalkarperec. M.: 6×5,9 cm, hv.: 0,31 cm. MNM R. T. ltsz. 13/1931.30. (131. tábla 3)
- 4–5. Az ujjak percein volt 2 db gyűrű.
4. 1 db félköríves átmetszetű, nyitott, egymásra hajló végű bronz pántgyűrű. M.: 2,1×2 cm, sz.: 0,5 cm. MNM R. T. ltsz. 13/1931.35.<sup>314</sup> (131. tábla 4)
5. 1 db félköríves átmetszetű, nyitott, egymásra hajló végű bronz pántgyűrű. M.: 2×1,9 cm, sz.: 0,28 cm. MNM R. T. ltsz. 13/1931.35.<sup>315</sup> (131. tábla 5)
6. A bal combcsontnál volt 1 db háromszög alakú, poncolt hátterű, növényi mintával díszített, feltehetően nagyobb tárgyból kivágott, peremén lehajló bronzlemez. M.: 2,5×1,9 cm. MNM R. T. ltsz. 13/1931.24. (131. tábla 6)
7. A bronzlemeznél valamivel feljebb volt 1 db lant alakú, kovácsoltvas csiholó. M.: 6,3×2,2 cm. Őrzési helye ismeretlen.
8. Ugyanott volt 1 db kovakő. M.: 2,2×1,7 cm. Őrzési helye ismeretlen.
9. Ugyanott volt 1 db kerek vascsat. Átm.: 4,4 cm. Őrzési helye ismeretlen.
10. Ugyanott volt 1 db vaskés. Őrzési helye ismeretlen.
11. A jobb combcsonton volt 1 db nyéltámaszos, köpűszárnyas vaskard. M.: 14×9 cm. MNM R. T. ltsz. 13/1931.32. (131. tábla 7)
12. Vastöredékek. MNM R. T. ltsz. 13/1931.32.

*Megjegyzés:* a koponya bal oldalán zöld színű patina nyoma volt látható.

**50. sír**

Idős férfi, „nagyfejű”. Csv. h.: „magas”, t.: ?, sm.: ?, sh.: ?, ssz.: ?

A váz hanyatt fekvő, nyújtott helyzetű volt.

<sup>314</sup> Az 51. sírhoz leltározva, azonban Horváth leletfotója alapján ide tartozik.

<sup>315</sup> Az 51. sírhoz leltározva, azonban Horváth leletfotója alapján ide tartozik.

*Mellékletei:*

- 1–2. A koponya két oldalán 1-1 db bronz huzalkarika. Őrzési helyük ismeretlen.
3. A jobb combcsontnál volt 1 db kovácsoltvas kés több töredéke. Őrzési helye ismeretlen.

**51. sír**

Férfi. Csv. h.: ?, t.: Ny–K, sm.: 140 cm, sh.: ?, ssz.: ?

A váz hanyatt fekvő, nyújtott helyzetű volt. Bolygatott: a koponyát és a bal kéz csontjait is állatjárás bolygatta meg.

*Mellékletei:*

1. A koponya egyik oldalán volt 1 db vékony, meghajlított bronzhuzal. Őrzési helye ismeretlen.
- 2–6. A jobb kéz egyik ujjának csontjain 3 db, a másikon pedig 2 db gyűrű volt.
2. 1 db félköríves átmetszetű, nyitott végű bronz pántgyűrű. M.: 2,4×2,2 cm, sz.: 0,4 cm. MNM R. T. ltsz. 13/1931.35. (132. tábla 1)
3. 1 db félköríves átmetszetű, nyitott végű bronz pántgyűrű. M.: 2,3×2,2 cm, sz.: 0,4 cm. MNM R. T. ltsz. 13/1931.35. (132. tábla 2)
4. 1 db félköríves átmetszetű, nyitott végű bronz pántgyűrű. M.: 2,3×2 cm, sz.: 0,4 cm. MNM R. T. ltsz. 13/1931.35. (132. tábla 3)
5. 1 db félköríves átmetszetű, nyitott végű bronz pántgyűrű. M.: 2,3×2 cm, sz.: 0,46 cm. MNM R. T. ltsz. 13/1931.35. (132. tábla 4)
6. 1 db pántgyűrű. Őrzési helye ismeretlen.
7. Az ágyékcsigolyák alatt, keresztben feküdt 1 db háromszög átmetszetű pengéjű kovácsoltvas kés fa- vagy csontmaradványokkal. A legnagyobb darab m.: 5,9×1,6 cm. MNM R. T. ltsz. 13/1931.32. (132. tábla 7)
8. Markolatával a jobb kéz, pengéjével pedig jobb láb a csontjai mellett, élével kifelé helyezkedett el 1 db éle irányába hajló markolatának egyik oldalán geometrikus mintázatú csontborítással, csónak alakú ellenzővel ellátott, pengéjén vércsatornás kovácsoltvas szablya. A fegyver mellett megfigyelhetők voltak hüvelyének széttöredezett vasmaradványai is. H.: 93 cm, a markolat h.: 10, 7 cm, az ellenző sz.: 9,5 cm. MNM R. T. ltsz. 13/1931.34. (132. tábla 5–6)
- 9–10. 2 db edénytöredék. Őrzési helyük ismeretlen.

*Megjegyzés:* a koponya mindkét oldala zöld patinás volt.

**52. sír**

Nő, 30 év körüli. Csv. h.:?, t.: ÉNy–DK, sm.: 120 cm, sh.: ?, ssz.: ?

A váz hanyatt fekvő, nyújtott helyzetű volt.

*Mellékletei:*

1–2. A koponya alatt volt 2 db huzalkarika.

1. 1 db kerek átmetszetű bronzhuzalból készült, nyitott végű karika. M.: kb. 2×2 cm, hv.: 0,14 cm. MNM R. T. ltsz. 90/1932.4. (133. tábla 1)

2. 1 db kerek átmetszetű bronzhuzalból készült, nyitott végű karika. M.: kb. 2×1,9 cm, hv.: 0,13 cm. MNM R. T. ltsz. 90/1932.33. (133. tábla 2)

3–7. A koponya mellett 1-1 db, a nyakcsigolyáknál 2 db, a koponya alatt pedig 1 db huzalkarika volt.

3. 1 db kerek átmetszetű bronzhuzalból készült, ellapított, spirális S-végű karika. M.: 1,6×1,4 cm, hv.: 0,14 cm, Ssz.: 0,38 cm. MNM R. T. ltsz. 90/1932.3. (133. tábla 3)

4. 1 db kerek átmetszetű bronzhuzalból készült, ellapított, zárt S-végű karika. M.: 1,8×1,6 cm, hv.: 0,18 cm, Ssz.: 0,5 cm. MNM R. T. ltsz. 90/1932.3. (133. tábla 4)

5. 1 db kerek átmetszetű bronzhuzalból készült, ellapított, spirális S-végű karika. M.: 1,8×1,5 cm, hv.: 0,18 cm, Ssz.: 0,5 cm. MNM R. T. ltsz. 90/1932.3. (133. tábla 5)

6. 1 db kerek átmetszetű bronzhuzalból készült S-végű karika. H.: 1,5 cm, hv.: 0,16 cm, Ssz.: ? MNM R. T. ltsz. 90/1932.3. (133. tábla 6)

7. 1 db kerek átmetszetű bronzhuzalból készült, nyitott végű karika. M.: 1,6 cm, hv.: 0,15 cm. MNM R. T. ltsz. 90/1932.3. (133. tábla 7)

8. A bal kéz egyik ujjpercén volt 1 db félköríves átmetszetű, nyitott végű bronz pántgyűrű. Átm.: kb. 2 cm, sz.: 0,2 cm. MNM R. T. ltsz. 90/1932.3. (133. tábla 8)

9–11. A jobb kéz ujjpercein volt 3 db gyűrű.

9. 1 db hárombordás, nyitott végű bronz pántgyűrű. M.: 2,3×2,1 cm, sz.: 0,5 cm. MNM R. T. ltsz. 90/1932.2. (133. tábla 9)

10. 1 db félköríves átmetszetű, nyitott végű bronz pántgyűrű. M.: 2,1×2,1 cm, sz.: 0,32 cm. MNM R. T. ltsz. 90/1932.1. (133. tábla 10)

11. 1 db félköríves átmetszetű, nyitott, kissé egymásra hajló végű bronz pántgyűrű. M.: 2×2 cm, sz.: 0,3 cm. MNM R. T. ltsz. 90/1932.31. (133. tábla 11)

12. A jobb lábujjak csontjainál tojás-héj volt megfigyelhető.

*Megjegyzés:* a felsőtest csontjai körül faszéndarabkák voltak.

**53. sír**

Idős férfi. Csv. h.: ?, t.: ?, sm.: 60 cm, sh.: ?, ssz.: ?

A váz hanyatt fekvő, nyújtott helyzetű volt.

*Melléklete:* nem volt.

**54. sír**

Idős nő. Csv. h.: ?, t.: ÉNy–DK, sm.: 60 cm, sh.: ?, ssz.: ?

A váz hanyatt fekvő, nyújtott helyzetű volt.

*Mellékletei:*

- 1–2. A koponya két oldalán volt 1-1 db S-végű karika
1. 1 db kerek átmetszetű bronzhuzalból készült, ellapított S-végű karika. M.: 1,5×1 cm, hv.: 0,19 cm, Ssz.: 0,4 cm. MNM R. T. ltsz. 90/1932.5. (133. tábla 12)
2. 1 db kerek átmetszetű bronzhuzalból készült, ellapított S-végű karika. M.: 1,3×0,9 cm, hv.: 0,11 cm, Ssz.: ? cm. MNM R. T. ltsz. 90/1932.5. (133. tábla 13)
3. A bal kéz egyik ujjpercén volt 1 db lépcsős fejű bronz karikagyűrű. M.: 2,3×2,1 cm. MNM R. T. ltsz. 90/1932.6. (133. tábla 14)

*Megjegyzés:* a sírföldben csigaházak voltak

**55. sír**

Nő, 19–20 éves. Csv. h.: ?, t.: ÉNy–DK, sm.: 80 cm, sh.: ?, ssz.: ?

A váz hanyatt fekvő, nyújtott helyzetű volt.

*Mellékletei:*

1. A jobb alkarcsonatokon volt 1 db nyitott, hegyesedő végű bronz huzalkarperec. Őrzési helye ismeretlen.
2. A jobb kéz egyik ujjcsontján volt 1 db félköríves átmetszetű, nyitott végű ezüst pántgyűrű. Őrzési helye ismeretlen.
3. Az ágyékcsigolyák alatt volt 1 db háromszög átmetszetű pengével, hátának vonalában futó nyéltüskével ellátott kovácsoltvas kés. Őrzési helye ismeretlen.

*Megjegyzés:* a sírföldben csigaházak és ürgecsontok voltak.

**56. sír**

Idős nő. Csv. h.: ?, t.: ?, sm.: 50 cm, sh.: ?, ssz.: ?

A váz hanyatt fekvő, nyújtott helyzetű volt.

*Melléklete:* nem volt.

**57. sír**

Nő, „középkorú”. Csv. h.: 170 cm, t.: ÉNy–DK, sm.: 50 cm, sh.: ?, ssz.: ?

A váz hanyatt fekvő, nyújtott helyzetű volt. Bolygatott: a bal kéz ujjcsontjait állatjárás mozdította el.

*Mellékletei:*

- 1–6. A koponya mellett volt 6 db huzalkarika.
1. 1 db kerek átmetszetű ezüsthuzalból készült, ellapított S-végű karika. M.: 1,3×1,2 cm, hv.: 0,25 cm, Ssz.: 0,6 cm. MNM R. T. ltsz. 90/1932.11. (133. tábla 15)

2. 1 db kerek átmetszetű ólomhuzalból készült S-végű (?) karika. M.: 2×1,5 cm, hv.: 0,35 cm, Ssz.: ? cm. MNM R. T. ltsz. 90/1932.10. (133. tábla 16)
3. 1 db kerek átmetszetű ólomhuzalból készült, ellapított S-végű (?) karika. M.: 1,9×1,8 cm, hv.: 0,34 cm, Ssz.: ? cm. MNM R. T. ltsz. 90/1932.10. (133. tábla 17)
4. 1 db kerek átmetszetű ólomhuzalból készült karika töredéke. Hv.: 0,32 cm. MNM R. T. ltsz. 90/1932.10. (133. tábla 18)
5. 1 db kerek átmetszetű rosszezüst huzalból készült, ellapított S-végű karika. Őrzési helye ismeretlen.
6. 1 db kerek átmetszetű rosszezüst huzalból készült, ellapított S-végű karika. Őrzési helye ismeretlen.
7. A jobb kéz egyik ujjpercén volt 1 db rombusz átmetszetű, nyitott, kissé egymás mellé hajló végű bronz huzalgűrű. M.: 2,3×2,3 cm, hv.: 0,17×0,17 cm. MNM R. T. ltsz. 90/1932.13. (133. tábla 19)

*Megjegyzés:* a sírföldben csigaházak voltak.

#### **58. sír**

Férfi, „középkorú”, „rövidfejű”. Csv. h.: ?, t.: ÉNy–DK, sm.: 60 cm, sh.: ?, ssz.: ?

A váz hanyatt fekvő, nyújtott helyzetű volt.

*Melléklete:*

1. A jobb alkarcsonatokon volt 1 db kerek átmetszetű, nyitott, hegyesedő végű bronz huzalkarperec. M.: 7×6,8 cm, hv.: 0,44 cm. MNM R. T. ltsz. 90/1932.14. (133. tábla 20)

*Megjegyzés:* a sírföldben csigaházak és ürgecsontok voltak.

#### **59. sír**

Idős férfi. Csv. h.: ?, t.: ?, sm.: 110 cm, sh.: ?, ssz.: ?

A váz hanyatt fekvő, nyújtott helyzetű volt.

*Melléklete:* nem volt.

*Megjegyzés:* a sírföldben csigaházak voltak.

#### **60. sír**

Gyermek, 8–10 éves. Csv. h.: ?, t.: ÉNy–DK, sm.: 60 cm, sh.: ?, ssz.: ?

A váz hanyatt fekvő, nyújtott helyzetű volt.

*Melléklete:*

1. Valószínűleg a koponya környékén volt 1 db kerek átmetszetű bronzhuzalból készült, nyitott végű karika. M.: 2,3×2,1 cm, hv.: 0,18 cm. MNM R. T. ltsz. 90/1932.15. (133. tábla 21)

**61. sír**

Idős férfi. Csv. h.: 170 cm, t.: ?, sm.: 70 cm, sh.: ?, ssz.: ?

A váz hanyatt fekvő, nyújtott helyzetű volt.

*Melléklete:*

1. A jobb kéz csontjai alatt volt 1 db kovácsoltvas kés háromszög átmetszetű pengével, a penge középvonalában elhelyezkedő nyélnyújtvánnyal, valószínűleg a penge hátához csúcsba futó hegygel. M.: 8,5×1,3 cm. MNM R. T. ltsz. 90/1932.16. (133. tábla 22)

**62. sír**

Idős nő. Csv. h.: ?, t.: ÉNy-DK, sm.: 70 cm, sh.: ?, ssz.: ?

A váz hanyatt fekvő, nyújtott helyzetű volt. Bolygatott.

*Melléklete:* nem volt.

**63. sír**

Férfi, „középkorú”. Csv. h.: ?, t.: ÉNy-DK, sm.: 100 cm, sh.: ?, ssz.: ?

A váz hanyatt fekvő, nyújtott helyzetű volt. Bolygatott: a csontok kimozdultak.

*Mellékletei:*

- 1–2. Az összetört és kimozdult koponya mellett volt 2 db nyitott végű bronz pántgyűrű. Őrzési helyük ismeretlen.

*Megjegyzés:* a csontokon, főleg az ujjperceken zöld színű patina volt megfigyelhető.

**64. sír**

Nő (?), 20 év körüli. Csv. h.: 170 cm, t.: ÉNy-DK, sm.: 80 cm, sh.: ?, ssz.: ?

A váz hanyatt fekvő, nyújtott helyzetű volt, a bal alkar és kézcsontok a medencén feküdtek.

*Melléklete:*

1–8. A nyakcsigolyáknál 8 db S-végű karika.

1. 1 db kerek átmetszetű bronzhuzalból készült, ellapított, zárt S-végű karika. M.: 2×1,9 cm, hv.: 0,18 cm, Ssz.: 0,4 cm. MNM R. T. ltsz. 90/1932.21. (134. tábla 1)
2. 1 db kerek átmetszetű bronzhuzalból készült, ellapított, zárt S-végű karika. M.: 1,9×1,6 cm, hv.: 0,16 cm, Ssz.: 0,7 cm. MNM R. T. ltsz. 90/1932.21. (134. tábla 2)

3. 1 db kerek átmetszetű bronzhuzalból készült, ellapított, zárt S-végű karika. M.: 1,9×1,8 cm, hv.: 0,21 cm, Ssz.: 0,7 cm. MNM R. T. ltsz. 90/1932.21. (134. tábla 3)
4. 1 db kerek átmetszetű bronzhuzalból készült, ellapított, zárt S-végű karika. M.: 1,8×1,7 cm, hv.: 0,2 cm, Ssz.: 0,6 cm. MNM R. T. ltsz. 90/1932.21. (134. tábla 4)
5. 1 db kerek átmetszetű bronzhuzalból készült, ellapított, zárt S-végű karika. M.: 1,8×1,8 cm, hv.: 0,18 cm, Ssz.: 0,55 cm. MNM R. T. ltsz. 90/1932.21. (134. tábla 5)
6. 1 db kerek átmetszetű bronzhuzalból készült, ellapított, zárt S-végű karika. M.: 1,7×1,7 cm, hv.: 0,17 cm, Ssz.: 0,42 cm. MNM R. T. ltsz. 90/1932.21. (134. tábla 6)
7. 1 db kerek átmetszetű bronzhuzalból készült, ellapított S-végű karika. M.: 2,1×1,4 cm, hv.: 0,18 cm, Ssz.: 0,3 cm. MNM R. T. ltsz. 90/1932.21. (134. tábla 7)
8. 1 db kerek átmetszetű bronzhuzalból készült, ellapított S-végű karika. M.: 1,7×1,6 cm, hv.: 0,19 cm, Ssz.: ? MNM R. T. ltsz. 90/1932.21. (134. tábla 8)
9. A nyakcsigolyákon körben volt 1 db háromrét hajlított bronzhuzalból csavart, hurkos-kampós végű nyakperec, zárószervezetével elől. M.: 17,3×16,2 cm, hv.: 0,41 cm. MNM R. T. ltsz. 90/1932.17. (135. tábla)
- 10–69. A nyakcsigolyáknál volt 60 db gyöngy. MNM R. T. ltsz. 90/1932.22.
10. 1 db hatszög átmetszetű, kettős kónikus vörös színű karneolgyöngy. M.: 1,4×0,9 cm. MNM R. T. ltsz. 13/1931.23. (134. tábla 10–69)
11. 1 db három- és 1 db kéttagú, fehéres színű rúdgyöngy. H.: 1,2. ill. 0,8 cm.
12. 1 db kéttagú, sárga színű rúdgyöngy. H.: 1,1 cm.
- 13–15. 3 db szürke színű, henger alakú, fehér színű spirális berakott mintával díszített opak üvegyöngy. H.: 1–1,3 cm.
- 16–22. 7 db sárga színű, henger alakú opak üvegyöngy. H.: 0,4 cm.
- 23–24. 2 db fekete színű, henger alakú opak üvegyöngy. H.: 0,4 cm.
- 25–29. 5 db kék színű, henger alakú opak üvegyöngy. H.: 0,3–0,4 cm.
- 30–34. 5 db fehéres színű, henger alakú opak üvegyöngy. H.: 0,4 cm.
35. 1 db fehér színű, lapított gömb alakú opak üvegyöngy. Átm.: 0,5 cm.
36. 1 db kék színű, lapított gömb alakú opak üvegyöngy. Átm.: 0,6 cm.
37. 1 db kék színű, korong alakú opak üvegyöngy. Átm.: 0,5 cm.
- 38–69. 32 db zöld és barna színű, apró opak üvegyöngy. Átm.: 0,3–0,4 cm.
- 70–73. A nyakperec körül volt 4 db kauri.
74. Ugyanott volt 1 db gomba alakú bronz füles gomb. H.: 1,2 cm. MNM R. T. ltsz. 90/1932.25. (134. tábla 70)
- 75–76. A jobb kézen 2 db gyűrű.
75. 1 db íves átmetszetű, nyitott, hegyesedő végű, rácsmintás bronz pántgyűrű. Átm.: kb. 2,2 cm, sz.: 0,9–0,4 cm. MNM R. T. ltsz. 90/1932.20. (134. tábla 71)
76. 1 db félköríves átmetszetű, nyitott végű bronz pántgyűrű. Átm.: 2,2 cm, sz.: 0,44 cm. MNM R. T. ltsz. 90/1932.24. (134. tábla 72)



77. A bal kéz egyik ujjpercén volt 1 db valószínűleg KESZI 1999, A1 típusú, madárbrázolásos, az állat két szélénél 1-1 csillag alakú mintával ellátott gyűrű, hozzákorrodálódott textille-nyomattal. Erősen hiányos. Átm.: kb. 2,2 cm. MNM R. T. ltsz. 90/1932.25. (134. tábla 73)
78. A medencénél volt 1 db háromszög átmetszetű pengéjű, kovácsoltvas kés. M.: 2,8×1 cm. MNM R. T. ltsz. 90/1932.27. (134. tábla 74)
79. A koponya felett edénytöredékek voltak. Őrzési helyük ismeretlen.

#### 65. sír

Nő, középkorú. Csv. h.: ?, t.: ÉNy-DK, sm.: 80 cm, sh.: ?, ssz.: ?

A váz hanyatt fekvő, nyújtott helyzetű volt.

#### *Mellékletei:*

1–2. A koponya mellett volt 2 db S-végű karika.

1. 1 db kerek átmetszetű bronzhuzalból készült, ellapított, zárt S-végű karika. M.: 1,9×1,8 cm, hv.: 0,18 cm, Ssz.: 0,5 cm. MNM R. T. ltsz. 90/1932.28. (136. tábla 1)
2. 1 db kerek átmetszetű bronzhuzalból készült, ellapított, zárt S-végű karika. M.: kb. 1,8×1,6 cm, hv.: 0,17 cm, Ssz.: 0,7 cm. MNM R. T. ltsz. 90/1932.28. (136. tábla 2)

#### 66. sír

Idős nő. Csv. h.: ?, t.: ÉNy-DK, sm.: 80 cm, sh.: ?, ssz.: ?

A váz hanyatt fekvő, nyújtott helyzetű volt. Bolygatott: a váz alsó részét szőlő-aláforgatás során bolygatták meg.

*Melléklete:* nem volt.

#### 67. sír

Fiatal nő. Csv. h.: 160 cm, t.: ÉNy-DK, sm.: 100 cm, sh.: ?, ssz.: ?

A váz hanyatt fekvő, nyújtott helyzetű volt.

#### *Melléklete:*

1–2. A koponya két oldalán volt 1-1 db gömbös és lemezfürtös ezüst fülbevaló. A kerek átmetszetű, nyitott végű karikák középrészén három kerekded tagból álló, filigránszálakra támaszkodó és önállóan háromszög alakban lévő, valamint egy önállóan álló nagyobb, granulációval díszített lemezcsüngő helyezkedett el. A huzalra a csüngő két oldalán spirálisan feltekert vékony fémszál található, ez választotta el a csüngőt a karikán található, rombusz alakba rendeződő, granulált díszítésű lemezgömbtől. A karikákon 2-2 db ilyen spirális található, az egyiknek – a feltáráskori eredeti állapotot megőrkítő rajz alapján – a másik oldalán, közvetlenül a karika végén 1 db gyöngykoszorú helyezkedett el. A másik karika spirálisa az előbbinél hosszabb, s ott a lemezgömb zárja a karika végét, így ebben az esetben

nem zárható ki, hogy a lemezcsüngő mindkét oldalán 1-1 db lemezcsgő volt. M.: 5×3,2, ill. 2,6×2,4 cm. MNM R. T. ltsz. 90/1932.30. (136. tábla 3–4, 46. kép 3–4)

3–6. A fülbevalók mellett volt 2-2 db huzalkarika.

3. 1 db kerek átmetszetű bronzhuzalból készült, ellapított S-végű karika. M.: 2×1,8 cm, hv.: 0,17 cm, Ssz.: 0,41 cm. MNM R. T. ltsz. 90/1932.31. (136. tábla 5)

4. 1 db kerek átmetszetű bronzhuzalból készült, ellapított S-végű karika. M.: 1,9×1,8 cm, hv.: 0,17 cm, Ssz.: 0,32 cm. MNM R. T. ltsz. 90/1932.31. (136. tábla 6)

5. 1 db kerek átmetszetű bronzhuzalból készült, bizonytalan típusú karika. Átm.: kb. 1,9 cm. Őrzési helye ismeretlen.

6. 1 db kerek átmetszetű bronzhuzalból készült, nyitott végű karika. M.: Őrzési helye ismeretlen.

7. A jobb kéz csontjai között volt 1 db nyitott végű, szélein rovátkolást utánozóan öntött, hárombordás bronz pántgyűrű. M.: 2,3×2,2 cm, sz.: 0,6 cm. MNM R. T. ltsz. 90/1932.29. (136. tábla 7)

8. Agyagedény és annak töredékei. Őrzési helye ismeretlen.

*Megjegyzés:* a sírföldben faszéndarabkák voltak.

#### **68. sír**

Idős nő. Csv. h.: ?, t.: ÉNy–DK, sm.: 50 cm, sh.: ?, ssz.: ?

A váz hanyatt fekvő, nyújtott helyzetű volt.

*Melléklete:*

1. A koponya mellett 1 db kerek átmetszetű, nyitott végű bronz huzalkarika. M.: 2×1,6 cm, hv.: 0,11 cm. MNM R. T. ltsz. 90/1932.33. (137. tábla 25)

*Megjegyzés:* a sírföldben sok vörös színű rögöcske és néhány faszéndarabka volt.

#### **69. sír**

Idős nő. Csv. h.: ?, t.: ÉNy–DK, sm.: 60 cm, sh.: ?, ssz.: ?

A váz hanyatt fekvő, nyújtott helyzetű volt, a koponya jobbra fordult. Bolygatott: az ujjperceket állatjárás mozdította ki.

*Melléklete:*

1. A jobb alkarcsontokon volt 1 db kerekded átmetszetű, nyitott, hegyesedő végű bronz huzalkarpercec. M.: 7,2×7 cm, hv.: 0,5 cm. MNM R. T. ltsz. 90/1932.34. (137. tábla 1)

*Megjegyzés:* az ujjpercek zöld patinások voltak. A sírföldben hamu és faszéndarabkák voltak.

**70. sír**

Gyermek, 6–7 éves. Csv. h.: ?, t.: ÉNy–DK, sm.: 60 cm, sh.: ?, ssz.: ?

A váz hanyatt fekvő, nyújtott helyzetű volt.

*Mellékletei:*

1–6. A bal kéz csontjai mellett volt 6 db S-végű karika.

1. 1 db kerek átmetszetű bronzhuzalból készült, ellapított, spirális S-végű karika. M.: 1,6×1,3 cm, hv.: 0,22 cm, Ssz.: 0,65 cm. MNM R. T. ltsz. 90/1932.35. (137. tábla 2)

2. 1 db kerek átmetszetű bronzhuzalból készült, ellapított S-végű karika. M.: 1,5×1,4 cm, hv.: 0,22 cm, Ssz.: 0,5 cm. MNM R. T. ltsz. 90/1932.35. (137. tábla 3)

3–6. 4 db kerek átmetszetű bronzhuzalból készült, ellapított S-végű karika. A 3 db fotó alapján ismert darab. M.: kb. 1,6×1,4, 1,4×1,3, ill. 1,5×1,3 cm. Őrzési helyük ismeretlen.

7–13. A nyakcsigolyáknál volt 7 db gyöngy.

7. 1 db fekete színű, lapított gömb alakú, vörös színű, ráfolyatott, végein kisebb szakaszon kereszteződő hullámvonallal díszített opak üvegyöngy. M.: 1,8×1 cm. MNM R. T. ltsz. 90/1932.41. (137. tábla 4)

8–10. 3 db fekete színű, lapított gömb alakú, vörös színű ráfolyatott vonallal díszített opak üvegyöngy. Átm.: 0,9 cm. MNM R. T. ltsz. 90/1932.40. (137. tábla 5–7)

11. 1 db kék színű, hagyma alakú végén gombos tagban záródó, ellaposodó részén másodlagosan átfúrt, áttetsző üvegcsüngő, feltehetően másodlagosan felhasználva. M.: 1,4×0,9 cm. MNM R. T. ltsz. 90/1932.42. (137. tábla 8)

12. 1 db henger alakú, ezüstoffoliás üvegyöngy. Átm.: 0,9 cm. Őrzési helye ismeretlen.

13. 1 db kéttagú rúdgyöngy. H.: 1 cm. Őrzési helye ismeretlen.

14–19. Ugyanott volt 6 db kauri. MNM R. T. ltsz. 90.1932.39. (137. tábla 9–14)

20. A jobb kéz egyik ujjpercén volt 1 db félköríves átmetszetű, nyitott, egymás mellé hajló végű bronz huzalgűrű. M.: 1,7×1,7 cm, sz.: 0,25 cm. MNM R. T. ltsz. 90/1932.37. (137. tábla 15)

21. A nyakcsigolyáknál volt 1 db bronzból öntött fél füles gomb. M.: 1,8×1,1 cm. MNM R. T. ltsz. 90/1930.38. (137. tábla 16)

**71. sír**

Idős nő. Csv. h.: ?, t.: ÉNy–DK, sm.: 50 cm, sh.: ?, ssz.: ?

A váz hanyatt fekvő, nyújtott helyzetű volt.

*Melléklete:* nem volt.

**72. sír**

Nő (?), középkorú. Csv. h.: ?, t.: ÉNy–DK, sm.: 60 cm, sh.: ?, ssz.: ?

A váz hanyatt fekvő, nyújtott helyzetű volt. Bolygatott: a sírt állatjárások részben feldúlták.

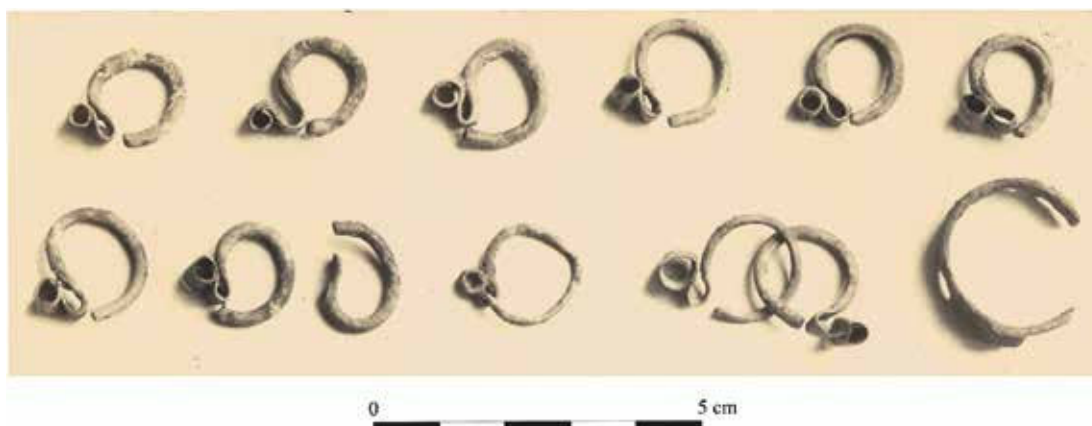

48. kép. 72. sír

*Melléklete:*

- 1–8. A koponya két oldalán 4-4 db bronz huzalkarika, melyek közül 2 db egymásba volt akasztva.
1. 1 db kerek átmetszetű bronzhuzalból készült, ellapított, spirális S-végű karika. M.: 1,7×1,6 cm, hv.: 0,2 cm, Ssz.: 0,6 cm. MNM R. t. ltsz. 90/1932.72. (137. tábla 17)
  2. 1 db kerek átmetszetű bronzhuzalból készült, ellapított, spirális S-végű karika. M.: 2×1,5 cm, hv.: 0,14 cm, Ssz.: 0,5 cm. MNM R. t. ltsz. 90/1932.72. Az egymásba akasztott karikák egyik darabja. (137. tábla 18)
- 3–11. A további leleteket csak Horváth fotói alapján ismerjük, ahol azonban a sír leleteinél további 10 db karika szerepel (4 db feltehetően nem ide tartozik) – a másik egymásba akasztott karika kivételével –, nem lehet megállapítani, hogy melyik. 9 db kerek átmetszetű bronzhuzalból készült, ellapított, zárt és spirális S-végű karika. Őrzési helyük ismeretlen. (48. kép)
12. 1 db kerek átmetszetű bronzhuzalból készült, ellapított S-végű karika. Őrzési helye ismeretlen. (48. kép)
  13. Az egyik ujjpercen pontmintás, lépcsős fejű bronzgyűrű. Őrzési helye ismeretlen. (48. kép)
  14. A sírból került elő 1 db „karikagyűrű” 3 db töredéke. Őrzési helye ismeretlen.

*Megjegyzés:* az ujjak, a csigolyák, a bordák és a medence csontjai zöld patinások voltak.

**73. sír**

Nő, középkorú. Csv. h.: 145 cm, t.: Ny–K, sm.: 50 cm, sh.: ?, ssz.: ?

A váz hanyatt fekvő, nyújtott helyzetű volt.

*Melléklete:*

- 1–5. A koponya jobb oldalán 3 db, a bal oldalán pedig 2 db huzalkarika feküdt.
1. 1 db kerek átmetszetű bronzhuzalból készült, ellapított, zárt S-végű karika. M.: 2,2×1,7 cm, hv.: 0,19 cm, Ssz.: 0,41 cm. MNM R. T. ltsz. 90/1932.47. (137. tábla 19)
  2. 1 db kerek átmetszetű bronzhuzalból készült, ellapított, spirális S-végű karika. M.: 1,7×1,4 cm, hv.: 0,22 cm, Ssz.: 0,6 cm. MNM R. T. ltsz. 90/1932.47. (137. tábla 20)
  3. 1 db kerek átmetszetű bronzhuzalból készült, ellapított S-végű karika. M.: 1,4×1,3 cm, hv.: 0,2 cm, Ssz.: 0,51 cm. MNM R. T. ltsz. 90/1932.47. (137. tábla 21)
  4. 1 db kerek átmetszetű, nyitott, hegyesedő, egymás mellé hajló végű bronz huzalkarika. M.: 1,9×1,6 cm, hv.: 0,28 cm. MNM R. T. ltsz. 90/1932.48. (137. tábla 22)
  5. 1 db kerek átmetszetű, nyitott, hegyesedő, egymás mellé hajló végű bronz huzalkarika. M.: 2×1,8 cm, hv.: 0,3 cm, MNM R. T. ltsz. 90/1932.48. (137. tábla 23)
  6. A jobb kéz egyik ujjpercén volt 1 db ovális átmetszetű, nyitott, hegyesedő, kissé egymás mellé hajló végű bronz huzalgűrű. M.: 2,2×2 cm, hv.: 0,25 cm. MNM R. T. ltsz. 90/1932.48. (137. tábla 24)

**74. sír**

Gyermek, 8 éves. Csv. h.: ?, t.: ÉNy–DK, sm.: 80 cm, sh.: ?, ssz.: ?

A váz hanyatt fekvő, nyújtott helyzetű volt.

*Melléklete:* nem volt.

**75. sír**

Gyermek, 4–5 éves. Csv. h.: ?, t.: „erősen észak felé hajló sír”, sm.: 50 cm, sh.: ?, ssz.: ?

A váz hanyatt fekvő, nyújtott helyzetű volt.

*Mellékletei:*

- 1–30. A nyakcsigolyáknál különböző üveggyöngyök feküdtek. (136. tábla 8–37)
- 1–6. 1 db háromtagú, 1 db kéttagú és 4 db kék színű rúd- és szegmentgyöngy. H.: 0,9, ill. 0,6 cm, átm.: 0,4 cm. MNM R. t. ltsz. 90/1932.49.
  - 7–30. 4 db kéttagú és 20 db szürkés színű, szürke vagy arany színű bevonattal ellátott rúd- és szegmentgyöngy. H.: 0,8 cm, átm.: 0,4–0,6 cm. MNM R. t. ltsz. 90/1932.49.
  31. A mellkas jobb oldali felső csontjain 1 db I. András (1046–1060) CNH I. 11. = H 8 típusú érme.

**76. sír**

Gyermek, 3–4 éves. Csv. h.: ?, t.: ÉNy–DK, sm.: 50 cm, sh.: ?, ssz.: ?

A váz hanyatt fekvő, nyújtott helyzetű volt.

*Melléklete:* nem volt.

**77. sír**

Nő, 20 év körüli. Csv. h.: 150 cm, t.: K–Ny, sm.: 100 cm, sh.: ?, ssz.: ?

A váz hanyatt fekvő, nyújtott helyzetű volt. Bolygatott: a kéz ujjcsontjait állatjárás mozdította ki.

*Melléklete:*

1. A bal láb csontjainál lévő egyik kimozdult ujjpercen volt 1 db félköríves átmetszetű, nyitott végű bronz pántgyűrű. M.: 2,3×2 cm, sz.: 0,75 cm. MNM R. T. ltsz. 90/1932.50. (136. tábla 38)

**78. sír**

Nő, középkorú. Csv. h.: 150 cm, t.: ÉNy–DK, sm.: 100 cm, sh.: ?, ssz.: ?

A váz hanyatt fekvő, nyújtott helyzetű volt, a koponya jobbra fordult. Mindkét alkarcsont végei és a kézcsontok a medencén vagy az alsó csigolyákon voltak keresztben fekvő helyzetben.

*Melléklete:* nem volt.

**79. sír**

Férfi, „nagyobb fejű”. Csv. h.: 170–175 cm, t.: ÉNy–DK, sm.: 80 cm, sh.: ?, ssz.: ?

A váz hanyatt fekvő, nyújtott helyzetű volt, a koponya jobbra fordult.

*Melléklete:* nem volt.

**80. sír**

Gyermek, 4–5 éves. Csv. h.: ?, t.: ÉNy–DK, sm.: 50 cm, sh.: ?, ssz.: ?

A váz hanyatt fekvő, nyújtott helyzetű volt.

*Melléklete:* nem volt.

**81. sír**

Neme, kora bizonytalan, „nagyobb fejű”. Csvh.: ?, t.: É–D, sm.: 80 cm, sh.: ?, ssz.: ?

A váz féloldalt fekvő helyzetben volt, „bedobott hullának látszott”.

*Melléklete:* nem volt.

**82. sír**

Neme bizonytalan, 15–16 éves. Csv. h.: ?, t.: É–ÉNy–D–DK, sm.: 100 cm, sh.: ?, ssz.: ?

A váz hanyatt fekvő, nyújtott helyzetű volt. Bolygatott: a kisebb csontokat állatjársók mozdították ki.

*Mellékletei:*

1. A koponya jobb oldalán volt Aba Sámuel (1041–1044)<sup>316</sup> 1 db átfúrt pénzének töredéke. Őrzési helye ismeretlen.
- 2–19. A nyakcsigolyáknál volt 18 db gyöngy, melyek közül ma 8 db fehér, 3 db sárgásbarna, 2 db zöld és 1 db fekete színű, lapított gömb és csonka gúla alakú kisebb gyöngy található meg. M.: 0,4–0,3 cm. MNM R. T. ltsz. 90/1932.53a. (136. tábla 39–52)
- 20–21. Ugyanott volt 2 db gomba alakú, bronzból öntött füles gomb. H.: 1,2–1,2 cm. MNM R. T. ltsz. 90/1932.52. (136. tábla 53–54)
22. A csigolyáknál egy kisebb bronz korongocska gyöngysormintával díszített töredékei voltak. Őrzési helye ismeretlen.
23. A jobb alkarcsontokon volt 1 db háromrét hajlított bronzhuzalból csavart, hurkos-kampós végű karperec. Átm.: kb. 6,7 cm, hv.: 0,38 cm. MNM R. T. ltsz. 90/1932.51. (136. tábla 55)
- 24–25. A karperec és a koponya mellett egy-egy szögletesen meghajlított bronz huzaldarabka volt. Őrzési helyük ismeretlen.

*Megjegyzés:* a kimozdult kisebb csontokon zöld színű patina volt látható.

**83. sír**

Idősebb férfi. Csv. h.: 170–175 cm, t.: ÉNy–DK, sm.: 80 cm, sh.: ?, ssz.: ?

A váz hanyatt fekvő, nyújtott helyzetű volt, a koponya kissé jobbra fordult.

*Mellékletei:*

1. A jobb felkarcsont és a koponya mellett, hegyével a koponyatető irányába mutató helyzetben volt 1 db kovácsoltvas szárnyas lándzsa. M.: 46,5×5 cm.<sup>317</sup> MNM R. T. ltsz. 90/1932.55. (138. tábla 1)
2. A medence bal oldalán volt 1 db háromszög átmetszetű pengéjű kovácsoltvas kés töredéke. M.: 5,8×1,1 cm. MNM R. T. ltsz. 90/1932.54. (138. tábla 2)
3. A jobb láb csontjai mellett madárcsontok helyezkedtek el. A faj ismeretlen, de nem tyúk vagy csirke csontja volt.

**84. sír**

Gyermek, 7 éves. Csv. h.: t.: ÉNy–DK, sm.: 90 cm, sh.: ?, ssz.: ?

A váz hanyatt fekvő, nyújtott helyzetű volt.

<sup>316</sup> Kovács 2013, 564.

<sup>317</sup> Kovács 1979, 101.

*Mellékletei:*

1. A bal alkarcsonatokon volt 1 db kerek átmetszetű, nyitott, egyik végén elhegyesedő, másikon törött (?) bronz huzalkarperec. M.: 5,6×4,9 cm, hv.: 0,46 cm. MNM R. T. ltsz. 90/1932.56. (136. tábla 56)
2. Az ujjak egyik percén volt 1 db félköríves átmetszetű, nyitott, egymás mellé hajló végű bronz pántgyűrű. M.: 1,8×1,6 cm, sz.: 0,35 cm. MNM R. T. ltsz. 90/1932.58.
3. A gyűrű mellett volt 1 db bronz lapocska. Őrzési helye ismeretlen.
4. A medence bal oldalán volt 1 db kovácsoltvas kés háromszög átmetszetű pengével, csaknem hátának vonalában futó nyéltüskével. M.: 10×1,2 cm. MNM R. T. ltsz. 90/1932.57. (136. tábla 57)

**85. sír**

Neme, kora bizonytalan. Csv. h.: ?, t.: ÉNy–DK, sm.: 80 cm, sh.: ?, ssz.: ?

A váz féldalt fekvő helyzetű volt, koponyája hiányzott, az egyik kar csontjai „felemelve a fej helye felé” voltak. A váz felett, kb. 10 cm-rel magasabban kezdődő rétegben, kb. 20 db „emberfej” nagyságú vagy akár négyszer nagyobb kövekből is álló pakolást helyeztek el. A kövek részben egymáson, részben egymás mellett voltak, kb. 2–3 m-es körzetben.

*Melléklete:* nem volt.

*Megjegyzés:* a sírgödörben kevés hamu és néhány összeégett csont is volt.

**86. sír**

Idős férfi. Csv. h.: ?, t.: ÉNy–DK, sm.: 80 cm, sh.: ?, ssz.: ?

A váz hanyatt fekvő, nyújtott helyzetű volt. A bal karon a kéz és az ujjcsontok egy része hiányzott, lehetséges azonban, hogy nem állatjárás miatt.

*Melléklete:* nem volt.

**87. sír**

Férfi (?). Csv. h.: ?, t.: ÉNy–DK, sm.: ?, sh.: ?, ssz.: ?

A váz hanyatt fekvő, nyújtott helyzetű volt. Bolygatott: a sírt földmunka során részben feldúlták.

*Melléklete:* nem volt.

**88. sír**

Idősebb férfi. Csv. h.: 190 cm, t.: ÉNy–DK, sm.: 80 cm, sh.: ?, ssz.: ?

A váz hanyatt fekvő, nyújtott helyzetű volt, a koponya jobbra fordult. Bolygatott: állatjáratok kissé kimozdították a csontokat.



*Mellékletei:*

- 1-? A koponya körül helyezkedett el néhány fehér gyöngyszem. Őrzési helyük ismeretlen.
- 3-4. A jobb kéz két ujján volt 1-1 db gyűrű.
3. 1 db KESZI 1999, C típusú bronzgyűrű. Átm.: 2,3 cm, sz.: 1,2-0,4 cm. MNM R. T. ltsz. 90/1932.60. (138. tábla 3)
4. 1 db nyitott, félköríves átmetszetű bronz pántgyűrű. Átm.: 2,3 cm, sz.: 0,23 cm. MNM R. T. ltsz. 90/1932.59.
5. A lábak csontjai előtt egy favödör 2 db azonos méretű vasabroncsa és vasfogantyúja volt. Az abroncsok átm.: 18-19 cm, a vödör m.: kb. 16-18 cm lehetett. A vas rozsdája megőrizte a farostok nyomait is. Őrzési helye ismeretlen.

**89. sír**

Idősebb nő. Csv. h.: t.: ÉNy-DK, sm.: 80 cm, sh.: ?, ssz.: ?

A váz hanyatt fekvő, nyújtott helyzetű volt. Bolygatott: állatjáratok mozdították ki a csontok egy részét.

*Mellékletei:*

- 1-2. A lábak csontjainál volt 2 db gyűrű.
1. 1 db íves átmetszetű, nyitott, hegyesedő végű bronz pántgyűrű, felületén kettős, poncolt hullámvonalas mintával díszítve. M.: 2,6×2,2 cm, sz.: 0,7-0,4 cm. MNM R. T. ltsz. 90/1932.62. (138. tábla 4)
2. 1 db nyitott, félköríves átmetszetű bronz pántgyűrű. M.: 2,2×2,1 cm, sz.: 0,35 cm. MNM R. T. ltsz. 90/1932.61. (138. tábla 5)
3. A bal alkarcsontok között volt 1 db háromszög átmetszetű, pengéjének középvonalában nyél-tüskével ellátott, hátához csúcsba futó végű kovácsoltvas kés. M.: 12,7×1,4 cm. MNM R. T. ltsz. 90/1932.63. (138. tábla 6)

**90. sír**

Idősebb nő. Csv. h.: ?, t.: ÉNy-DK, sm.: 80 cm, sh.: ?, ssz.: ?

A váz hanyatt fekvő, nyújtott helyzetű volt.

*Mellékletei:*

- 1-2. A mellkas csontjain volt 2 db S-végű karika.
1. 1 db kerek átmetszetű bronzhuzalból készült, ellapított, zárt S-végű karika. M.: 1,5×0,9 cm, hv.: 0,1 cm, Ssz.: 0,18 cm. MNM R. T. ltsz. 90/1932.64.
2. 1 db kerek átmetszetű bronzhuzalból készült, ellapított S-végű karika. M.: 1,4×1,1 cm, hv.: 0,1 cm, Ssz.: ? MNM R. T. ltsz. 90/1932.64.
3. Ugyanott volt egy tyúktojás méretű, talán csiszolt fenőkő. Őrzési helye ismeretlen.

**91. sír**

Neme bizonytalan, 14–16 éves. Csv. h.: ?, t.: ÉNy–DK, sm.: 60 cm, sh.: ?, ssz.: ?

A váz hanyatt fekvő, nyújtott helyzetű volt. Bolygatott: csak a lábak csontjai maradtak meg in situ helyzetben.

*Mellékletei:*

1. A lábak csontjainál volt 1 db kerek átmetszetű bronzhuzalból készült, ellapított S-végű karika. M.: 1,8×1,5 cm, hv.: 0,19 cm, Ssz.: 0,5 cm. MNM R. T. ltsz. 90/1932.68. (139. tábla 1)
2. 1 db huzalkarika. Őrzési helye ismeretlen.
- 3–? Bizonytalan számú, fehér színű, „krétaszzerű s babszem nagyságú” gyöngy. Őrzési helyük ismeretlen.
4. 1 db kerek átmetszetű, nyitott, hegyesedő végű bronz huzalkarperec. M.: 6,9×6,7 cm, hv.: 0,36 cm. MNM R. t. ltsz. 90/1932.65. (139. tábla 2)
5. 1 db rombusz átmetszetű, nyitott, hegyesedő végű bronz huzalkarperec. M.: 6,8×6,2 cm, v.: 0,33×0,33 cm. MNM R. t. ltsz. 90/1932.65. (139. tábla 3)
6. 1 db kettősen csavart bronzhuzalból készült, hurkos-kampós végű karperec. M.: 7,4×7 cm, hv.: 0,45 cm. MNM R. T. ltsz. 90/1932.66. (139. tábla 4)
- 7–11. 5 db pántgyűrű.
7. 1 db lapos téglalap átmetszetű, nyitott, kettős, poncolt hullámvonalas mintával díszített, egymásra hajló végű bronz pántgyűrű. M.: 2,3×2 cm, sz.: 0,5 cm. MNM R. T. ltsz. 90/1932.67. (139. tábla 5)
8. 1 db lapos téglalap átmetszetű, nyitott, összenyomott végű bronz pántgyűrű. M.: 2,4×2,3 cm, sz.: 0,7 cm. MNM R. T. ltsz. 90/1932.66. (139. tábla 6)
9. 1 db félköríves átmetszetű, nyitott, összenyomott végű bronz pántgyűrű. M.: 2×1,7 cm, sz.: 0,4 cm. MNM R. T. ltsz. 90/1932.67. (139. tábla 7)
10. 1 db félköríves átmetszetű, nyitott, egymásra hajló végű bronz pántgyűrű. M.: 2×2 cm, sz.: 0,35 cm. MNM R. T. ltsz. 90/1932.67. (139. tábla 8)
11. 1 db félköríves átmetszetű, nyitott végű bronz pántgyűrű. Átm.: kb. 1,9 cm, sz.: 0,32 cm. MNM R. T. ltsz. 90/1932.67. (139. tábla 9)
12. A lábak csontjainál volt 1 db „tenyérszerű” nagyságú bronzlap. Megsemmisült.

*Megjegyzés:* a mellékletek egy része 5–10 cm-rel a váz csontjai felett volt, a csontok egy részét zöld patina borította.

**92. sír**

Nő. Csv. h.: ?, t.: K–Ny, sm.: 60 cm, sh.: ?, ssz.: ?

A váz hanyatt fekvő, nyújtott helyzetű volt.

*Mellékletei:*

- 1–2. A koponya jobb oldalán volt 2 db egymásba akasztott S-végű karika.
1. 1 db kerek átmetszetű bronzhuzalból készült, ellapított, S-végű karika. M.: 1,7×1,5 cm, hv.: 0,2 cm, Ssz.: 0,5 cm. MNM R. T. ltsz. 90/1932.72.
2. 1 db kerek átmetszetű bronzhuzalból készült, ellapított, S-végű karika. M.: 1,5×1,4 cm, hv.: 0,13 cm, Ssz.: 0,4 cm. MNM R. T. ltsz. 90/1932.72.
3. A koponya bal oldalán feküdt 1 db kerek átmetszetű ezüsthuzalból készült, ellapított, S-végű karika. M.: 1,6×1,4 cm, hv.: 0,15 cm, Ssz.: 0,32 cm. MNM R. T. ltsz. 90/1932.72.
4. A nyakcsigolyákon körben volt 1 db háromrét hajlított bronzhuzalból csavart, hurkos-kampós végű nyakperec. M.: 15,5×15,4 cm, hv.: 0,4 cm. MNM R. T. ltsz. 90/1932.69. (141. tábla)
- 5–6. Mindkét alkar csontjain volt 1-1 db kerek átmetszetű, nyitott, hegyesedő végű bronz huzalkarperec. M.: 7,2×7, ill. 7,5×6,3 cm, hv.: 0,4, ill. 0,35 cm. MNM R. T. ltsz. 90/1932.70. (140. tábla 1–2)
- 7–9. A kezek csontjai között volt 3 db gyűrű.
7. 1 db íves átmetszetű, nyitott, végei irányába hegyesedő, egymásra hajló végű bronz pántgyűrű, felületén rovátkolt vonalából álló, kereszteződő hullámvonalas mintával díszítve. M.: 2,9×1,9 cm, sz.: 0,7–0,5 cm. MNM R. T. ltsz. 90/1932.71.
8. 1 db félköríves átmetszetű, nyitott, egymásra hajló végű bronz pántgyűrű. M.: 2,1×1,7 cm, sz.: 0,4 cm. MNM R. T. ltsz. 90/1932.71.
9. 1 db félköríves átmetszetű, nyitott végű bronz pántgyűrű. Átm.: 2,3 cm, sz.: 0,5 cm. MNM R. T. ltsz. 90/1932.71.
10. A sírból került elő 1 db vászondarabka is. Őrzési helye ismeretlen.

**93. sír**

Férfi. Csv. h.: 180 cm, t.: ÉNy–DK, sm.: 90 cm, sh.: ?, ssz.: ?

A váz hanyatt fekvő, nyújtott helyzetű volt.

*Melléklete:* nem volt.

**94. sír**

Fiatalabb nő és csecsemő sírja. Csv. h.: ?, t.: ÉNy–DK, sm.: 90 cm, sh.: ?, ssz.: ?

A váz hanyatt fekvő, nyújtott helyzetű volt, a koponya jobbra fordult. A női váz lábainak csontjainál volt a csecsemő váza.

*Melléklete:* nem volt.

*Megjegyzés:* a koponya jobb oldalán zöld patina nyoma volt megfigyelhető.

**95. sír**

Idős Férfi. Csv. h.: „nagy termetű”, t.: ÉNy–DK, sm.: 90 cm, sh.: ?, ssz.: ?

A váz hanyatt fekvő, nyújtott helyzetű volt.

*Melléklete:* nem volt.

**96. sír**

Gyermek, 10–12 éves. Csv. h.: ?, t.: ÉNy–DK, sm.: 70 cm, sh.: ?, ssz.: ?

A váz hanyatt fekvő, nyújtott helyzetű volt.

*Melléklete:* nem volt.

**97. sír**

Idősebb férfi. Csv. h.: ?, t.: ÉNy–DK, sm.: 70 cm, sh.: ?, ssz.: ?

A váz féloldalasan fekvő helyzetben volt, a bal alkarcsontok végei és a kézcsontok a hastájéki részén voltak, „a jobb térd fölemelve” feküdt.

*Melléklete:* nem volt.

**98. sír**

Idősebb nő. Csv. h.: ?, t.: ÉNy–DK, sm.: 80 cm, sh.: ?, ssz.: ?

A váz hanyatt fekvő, nyújtott helyzetű volt, a koponya jobbra fordult.

*Mellékletei:*

1–5. A jobbra fordult koponya alatt volt 4 db S-végű huzalkarika.

1. 1 db kerek átmetszetű bronzhuzalból készült, ellapított S-végű karika. M.: 2×1,6 cm, hv.: 0,14 cm, Ssz.: 0,18 cm. MNM R. T. ltsz. 90/1932.73.

2. 1 db kerek átmetszetű bronzhuzalból készült, ellapított, spirális S-végű karika. M.: 1,6×1 cm, hv.: 0,17 cm, Ssz.: 0,6 cm. MNM R. T. ltsz. 90/1932.73.

3. 1 db kerek átmetszetű bronzhuzalból készült, ellapított, spirális S-végű karika. M.: ?, hv.: 0,17 cm, Ssz.: 0,5 cm. MNM R. T. ltsz. 90/1932.73.

4. 1 db kerek átmetszetű bronzhuzalból készült, ellapított S-végű karika. M.: 1,3× cm, hv.: 0,12 cm, Ssz.: 0,2 cm. MNM R. T. ltsz. 90/1932.73.

5. Ugyanott volt 1 db kerek átmetszetű bronzhuzalból készült, nyitott, összenyomott végű huzalkarika. M.: 1,7×1,3 cm, hv.: 0,25 cm. MNM R. T. ltsz. 90/1932.73.

*Megjegyzés:* az egyik ujjpercen zöld színű patina nyoma volt látható.

**99. sír**

Idősebb férfi. Csv. h.: ?, t.: ÉNy–DK, sm.: 60 cm, sh.: ?, ssz.: ?

A váz hanyatt fekvő, nyújtott helyzetű volt. Bolygatott: állatjársók mozdították ki a csontok egy részét.

*Melléklete:* nem volt.

*Megjegyzés:* az egyik alkar csontjai és a bordák egy része zöld patinás volt, a sírföldben pedig csigaházak voltak.

**100. sír**

Idősebb férfi. Csv. h.: 180 cm, t.: ÉNy–DK, sm.: 90 cm, sh.: ?, ssz.: ?

A váz hanyatt fekvő, nyújtott helyzetű volt.

*Melléklete:*

1. A jobb kéz egyik ujjpercén volt 1 db téglalap átmetszetű, nyitott végű, töredékes bronz pántgyűrű. Sz.: 0,4 cm. MNM R. T. ltsz. 90/1932.74.

**101. sír**

Férfi, „közepes korú”. Csv. h.: ?, t.: ÉNy–DK, sm.: 90 cm, sh.: ?, ssz.: ?

A váz hanyatt fekvő, nyújtott helyzetű volt. Bolygatott: a kéz ujjperceit állatjársók hordta szét a sírban.

*Melléklete:*

1. A jobb alkarcsontoknál volt 1 db kerek átmetszetű, nyitott, hegyesedő végű bronz huzalkarperec. M.: 6,8×6,5 cm, hv.: 0,38 cm. MNM R. T. ltsz. 90/1932.75. (140. tábla 3)

*Megjegyzés:* az ujjperceket zöld patina borította, de lelet nem került elő. A sírban csigaházak is voltak.

**102. sír**

Férfi, „közepes korú”. Csv. h.: ?, t.: ÉNy–DK, sm.: 80 cm, sh.: ?, ssz.: ?

A váz hanyatt fekvő, nyújtott helyzetű volt. A gerinc deformált, a jobb combcsont vékonyabb volt, mint a bal, és „ferdén is állott”.

*Mellékletei:*

- 1–2. 2 db fekete színű edénytöredék került elő a sírból.

**103. sír**

Nő, „közepes korú”. Csv. h.: ?, t.: ÉNy–DK, sm.: 80 cm, sh.: ?, ssz.: ?

A váz hanyatt fekvő, nyújtott helyzetű volt.

*Mellékletei:*

- 1–2. A koponya két oldalán volt 1-1 db S-végű karika.
1. 1 db kerek átmetszetű bronzhuzalból készült, ellapított, spirális S-végű karika. M.: 1,8×1,7 cm, hv.: 0,16 cm, Ssz.: 0,3 cm. MNM R. T. ltsz. 20/1930.2. (142. tábla 1)
2. 1 db kerek átmetszetű bronzhuzalból készült, S-végű karika.<sup>318</sup> M.: ?, hv.: 0,15 cm, Ssz.: ?. MNM R. T. ltsz. 20/1930.2. (142. tábla 2)
3. A jobb kéz egyik ujjpercén volt 1 db külső oldalán domború bronz karikagyűrű. Átm.: 2,3 cm, sz.: 0,3 cm MNM R. T. ltsz. 20/1930.1. (142. tábla 3)

**104. sír**

Gyermek, 10–12 éves. Csv. h.: ?, t.: ÉNy–DK, sm.: 50 cm, sh.: ?, ssz.: ?  
A váz „nem volt kinyújtóztatva”.

*Mellékletei:*

- 1–5. A koponyánál volt 5 db huzalkarika (49. kép).
1. 1 db kerek átmetszetű, nyitott végű bronz huzalkarika. Őrzési helye ismeretlen.
- 2–5. 4 db kerek átmetszetű bronzhuzalból készült, ellapított S-végű karika. Őrzési helyük ismeretlen.
6. A nyakcsigolyáknál volt 1 db kétrét hajlított, majd két önálló bronzhuzallal összezsavart, hurkos-kampós végű nyakperec. Őrzési helye ismeretlen (49. kép).
- 7–49. Ugyanott volt 43 db (?) gyöngy, köztük 2–4 tagú rúd- és szegmentgyöngyök. Őrzési helyük ismeretlen (49. kép).
50. A bal felkarcsont középrészének belső oldalán volt 1 db hengeres fém tűtartó, keskenyebb végén átlukasztva, felületén farkasfogmintákkal díszítve. H.: 7,2 cm, atm.: 1–1,2 cm. (140. tábla 4, 49. kép)
51. A jobb kéz csontjai mellett volt 1 db kerek átmetszetű, nyitott végű bronz huzalgűrű. Őrzési helye ismeretlen (49. kép).

**105. sír**

Férfi. Csv. h.: 165 cm, t.: ÉNy–DK, sm.: 50 cm, sh.: ?, ssz.: ?  
A váz hanyatt fekvő, nyújtott helyzetű volt.

*Melléklete:* nem volt.

**106. sír**

Férfi. Csv. h.: 170 cm, t.: ÉNy–DK, sm.: 50 cm, sh.: ?, ssz.: ?  
A váz hanyatt fekvő, nyújtott helyzetű volt.

<sup>318</sup> Horváth leletfotója alapján a sírhoz tartozása megkérdőjelezhető.



49. kép. 104. sír

*Melléklete:* nem volt.

### 107. sír

Idős személy. Csv. h.: 165 cm, t.: ÉNy–DK, sm.: 100 cm, sh.: ?, ssz.: ?

A váz hanyatt fekvő, nyújtott helyzetű volt. Bolygatott: a csontok egy részét állatjárás mozdította ki.

*Mellékletei:*

1. 1 db vastagabb, nyitott végű ezüstgyűrű. Őrzési helye ismeretlen.
2. 1 db félköríves átmetszetű, nyitott, a feltáráskor még megfigyelhetően „szegélyén kidomborodó pontsor” díszítéssel ellátott bronz pántgyűrű. M.: 2,4×2,3 cm, sz.: 0,6 cm. MNM R. T. ltsz. 20/1930.8. (142. tábla 4)

### 108. sír

Gyermek, 2 éves. Csv. h.: ?, t.: ÉNy–DK, sm.: 40 cm, sh.: ?, ssz.: ?

A váz hanyatt fekvő, nyújtott helyzetű volt.

*Melléklete:*

1. A mellkas csontjai felett volt egy fekete edényke töredéke, kihajló pereme alatt bevagdostott, majd vonalas díszítés. Őrzési helye ismeretlen.

### 109. sír

Fiatal személy, 14–16 éves. Csv. h.: ?, t.: ÉNy–DK, sm.: 50 cm, sh.: ?, ssz.: ?

A váz hanyatt fekvő, nyújtott helyzetű volt.

*Melléklete:*

- 1–2. A koponya egyik oldalán volt 2, az egyik S-végénél egymásba akasztott S-végű karika.
1. 1 db kerek átmetszetű ezüsthuzalból készült, ellapított, spirális S-végű karika. M.: 1,8×1,4 cm, hv.: 0,15 cm, Ssz.: 0,32 cm, MNM R. T. ltsz. 20/1930.12. (142. tábla 5)
2. 1 db kerek átmetszetű bronzhuzalból készült, ellapított S-végű karika. M.: 1,7×1,4 cm, hv.: 0,18 cm, Ssz.: 0,38 cm. MNM R. T. ltsz. 20/1930.12. (142. tábla 6)
- 3–5. A jobb kéz csontjai között volt 1 db, a bal kéz ujjpercein pedig 2 db gyűrű.
3. 1 db hárombordás, szélein rovátkolást utánzóan öntött, nyitott végű bronz pántgyűrű. M.: 2,4×2,3 cm, sz.: 0,75 cm. MNM R. T. ltsz. 20/1930.10. (142. tábla 7)
4. 1 db lapos téglalap átmetszetű, nyitott, egymásra hajló végű bronz pántgyűrű. M.: 2,2×1,9 cm, sz.: 0,55 cm. MNM R. T. ltsz. 20/1930.11. (142. tábla 8)
5. 1 db íves átmetszetű, nyitott végű bronz pántgyűrű. M.: 2,2×1,8 cm, sz.: 0,6 cm. MNM R. T. ltsz. 20/1930.11. (142. tábla 9)



**110. sír**

Idős nő (?). Csv. h.: ?, t.: ÉNy–DK, sm.: 100 cm, sh.: ?, ssz.: ?

A váz hanyatt fekvő, nyújtott helyzetű volt.

*Melléklete:* nem volt.

**111. sír**

Középkorú nő, „kisfejű”. Csv. h.: ?, t.: K–Ny, sm.: 60 cm, sh.: ?, ssz.: ?

A váz hanyatt fekvő, nyújtott helyzetű volt.

*Mellékletei:*

1–4. A koponya két oldalán volt 2-2 db S-végű karika.

1. 1 db kerek átmetszetű bronzhuzalból készült, ellapított, spirális S-végű karika. M.: 1,6×1,6 cm, hv.: 0,22 cm, Ssz.: 0,68 cm. MNM R. T. ltsz. 20/1930.15. (142. tábla 10)

2. 1 db kerek átmetszetű bronzhuzalból készült, ellapított, spirális S-végű karika. M.: 1,9×1,6 cm, hv.: 0,22 cm, Ssz.: 0,7 cm. MNM R. T. ltsz. 20/1930.15. (142. tábla 11)

3. 1 db kerek átmetszetű bronzhuzalból készült, ellapított, spirális S-végű karika. M.: 1,7×1,5 cm, hv.: 0,22 cm, Ssz.: 0,68 cm. MNM R. T. ltsz. 20/1930.15. (142. tábla 12)

4. 1 db kerek átmetszetű bronzhuzalból készült, ellapított, spirális S-végű karika. M.: 1,5×1,5 cm, hv.: 0,22 cm, Ssz.: 0,8 cm. MNM R. T. ltsz. 20/1930.15. (142. tábla 13)

5. A jobb alkarcsonatokon volt 1 db háromrét hajlított bronzhuzalból csavart, mindkét végén spirálisan kitöltött végű karperec. Hv.: 0,41 cm. MNM R. T. ltsz. 20/1930.14. (142. tábla 14)

6. A jobb kéz egyik ujjpercén volt 1 db félköríves átmetszetű, nyitott, kissé elhegyesedő végű bronz pántgyűrű. Átm.: 2,1 cm, sz.: 0,8–0,6 cm. MNM R. T. ltsz. 20/1930.13. (142. tábla 15)

**112. sír**

Idős nő. Csv. h.: ?, t.: ÉNy–DK, sm.: 50 cm, sh.: ?, ssz.: ?

A váz hanyatt fekvő, nyújtott helyzetű volt.

*Melléklete:* nem volt.

**113. sír**

Középkorú férfi, „rövidfejű”. Csv. h.: „alacsonyabb”, t.: ÉNy–DK, sm.: 60 cm, sh.: ?, ssz.: ?

A váz hanyatt fekvő, nyújtott helyzetű volt.

*Melléklete:* nem volt.

**114. sír**

Férfi, 20–30 éves. Csv. h.: ?, t.: ÉNy–DK, sm.: 80 cm, sh.: ?, ssz.: ?

A váz hanyatt fekvő, nyújtott helyzetű volt.

*Melléklete:* nem volt.

### 115. sír

Férfi, 30–40 éves. Csv. h.: 160 cm, t.: ÉNy–DK, sm.: 80 cm, sh.: ?, ssz.: ?

A váz hanyatt fekvő, nyújtott helyzetű volt.

*Melléklete:* nem volt.

### 116. sír

Nő, 30 éves. Csv. h.: ?, t.: ÉNy–DK, sm.: 60 cm, sh.: ?, ssz.: ?

A váz „oldalt” fekvő – bizonyára zsugorított – helyzetben volt, a lábak térdben behajlított, felhúzott helyzetben feküdtek.

*Mellékletei:*

1–3. A koponya alatt volt 3 db S-végű karika.

1. 1 db kerek átmetszetű bronzhuzalból készült, ellapított, spirális S-végű karika. M.: 2,1×1,5 cm, hv.: 0,25 cm, Ssz.: 0,55 cm. MNM R. T. ltsz. 20/1930.16. (143. tábla 1)
2. 1 db kerek átmetszetű bronzhuzalból készült, ellapított, spirális S-végű karika. M.: 1,8×1,5 cm, hv.: 0,24 cm, Ssz.: 0,6 cm. MNM R. T. ltsz. 20/1930.16. (143. tábla 2)
3. 1 db kerek átmetszetű bronzhuzalból készült, ellapított, spirális S-végű karika. M.: 1,9×1,3 cm, hv.: 0,24 cm, Ssz.: 0,5 cm. MNM R. T. ltsz. 20/1930.16. (143. tábla 3)

### 117. sír

Idős nő. Csv. h.: ?, t.: K–Ny, sm.: 80 cm, sh.: ?, ssz.: ?

A váz hanyatt fekvő, nyújtott helyzetű volt.

*Mellékletei:*

1–4. A koponya mellett volt 4 db huzalkarika.

1. 1 db kerek átmetszetű ólomhuzalból készült, ellapított S-végű (?) karika. M.: 2,2×1,4 cm, hv.: 0,45 cm, Ssz.: 0,65 cm. MNM R. T. ltsz. 20/1930.17. (143. tábla 4)
2. 1 db kerek átmetszetű ólomhuzalból készült, S-végű (?) karika. M.: 1,8×1,5 cm, hv.: 0,4 cm, Ssz.: 0,6 cm. MNM R. T. ltsz. 20/1930.17. (143. tábla 5)
3. 1 db kerek átmetszetű ólomhuzalból készült, S-végű (?) karika. M.: 1,8×1,4 cm, hv.: 0,4 cm. MNM R. T. ltsz. 20/1930.17. (143. tábla 6)
4. 1 db ezüsthuzalból készült, ellapított S-végű karika vége. Ssz.: 0,9 cm. MNM R. T. ltsz. 20/1930.17. (143. tábla 7)
5. A jobb kéz egyik ujjpercén volt 1 db félköríves átmetszetű bronz karikagyűrű. Átm.: 2,1 cm, sz.: 0,48 cm. MNM R. T. ltsz. 20/1930.16. (143. tábla 8)

### 118. sír

Idős nő. Csv. h.: ?, t.: ÉNy–DK, sm.: 70 cm, sh.: ?, ssz.: ?

A váz hanyatt fekvő, nyújtott helyzetű volt, mindkét alkarcsont végei és a kézcsontok a medencén voltak. Bolygatott: a kisebb csontokat állatjárások mozdították ki.

#### *Mellékletei:*

1. A jobb kéz egyik ujjpercén volt 1 db téglalap átmetszetű, nyitott, egymásra hajló végű bronz pántgyűrű, felületén poncolt farkasfogmintával díszítve. M.: 1,8×1,8 cm, sz.: 0,7 cm. MNM R. T. ltsz. 20/1930.19. (143. tábla 9)
2. A gyűrű mellett volt 1 db kovácsoltvas kés. M.: 2,7×1,1 cm, MNM R. T. ltsz. 20/1930.20. (143. tábla 10)
3. A lábfejek csontjai között volt álló helyzetben volt 1 db agyagedény, bekarcolt hullámvonalas díszítéssel. Őrzési helye ismeretlen.

*Megjegyzés:* a sírföldben rágcsálók csontjai és csigák voltak.

### 119. sír

Férfi, „kis fejű”. Csv. h.: ?, t.: K–Ny, sm.: 80 cm, sh.: ?, ssz.: ?

A váz hanyatt fekvő, nyújtott helyzetű volt.

*Melléklete:* nem volt.

### 120. sír

Gyermek, 7 éves. Csv. h.: ?, t.: ÉNy–DK, sm.: 90 cm, sh.: ?, ssz.: ?

A váz hanyatt fekvő, nyújtott helyzetű volt.

#### *Mellékletei:*

- 1–92. A nyakcsigolyáknál volt 92 db gyöngy, melyek az alábbi típusokba sorolhatók. MNM R. T. ltsz. 20/1933.24. (143. tábla 11–102)
1. 1 db kéttagú, fehéres színű rúdgyöngy. H.: 0,8 cm.
- 2–7. 6 db kék színű, háromtagú rúdgyöngy. H.: 0,7–0,8 cm.
- 8–10. 3 db kék színű, kéttagú rúdgyöngy. H.: 0,5–0,6 cm.
- 11–17. 7 db kék színű szegmentgyöngy. Átm.: 0,4 cm.
18. 1 db fehéres színű szegmentgyöngy. Átm.: 0,5 cm.
19. 1 db sárga színű, valószínűleg szegmentgyöngy. Átm.: 0,5 cm.
- 20–21. 2 db világosbarna színű, korong alakú opak üvegyöngy. Átm.: 0,7 cm.
22. 1 db szürke színű, hatoldalú hasáb átmetszetű opak üvegyöngy. M.: 0,4 cm.
23. 1 db fehéres színű, csonka kúp alakú opak üvegyöngy. M.: 0,5 cm.
- 24–30. 7 db kék színű, lapított gömb alakú opak szegmentgyöngy. Át.: 0,3–0,4 cm.
- 31–92. 62 db világoskék és fehéres színű hengeres opak üvegyöngy. H.: 0,2–0,4 cm.

93–94. Mindkét alkar csontjain volt 1-1 db kerek átmetszetű, nyitott, egyik végén elhegyesedő, másikon egyenesen záródó bronz huzalkarperec. M.: 4,8×4,8, ill. 4,3×4,1 cm, hv.: 0,34, ill. 0,35 cm. MNM R. T. ltsz. 20/1933.22. (143. tábla 103–104)

95. A nyakcsigolyák mellett volt 1 db lépcsős fejű bronzgyűrű. M.: 2,2×2,2 cm, sz.: 0,8 cm. MNM R. T. ltsz. 20/1933.23. (143. tábla 105)

### 121. sír

Férfi. Csv. h.: ?, t.: ÉNy–DK, sm.: 60 cm, sh.: ?, ssz.: ?

A váz hanyatt fekvő, nyújtott helyzetű volt. Bolygatott: a sír egy része fel volt dúlva.

#### Mellékletei:

1. A jobb alkarcsontokon 1 db kerek átmetszetű, nyitott, hegyesedő végű bronz huzalkarperec. Őrzési helye ismeretlen (50. kép).
2. A sírföldben volt 1 db ovális csiholó. Őrzési helye ismeretlen.

### 122. sír

Nő, 20 év körüli. Csv. h.: ?, t.: ÉNy–DK, sm.: 110 cm, sh.: ?, ssz.: ?

A váz hanyatt fekvő, nyújtott helyzetű volt. Bolygatott: a bal kéz csontjai hiányoztak.

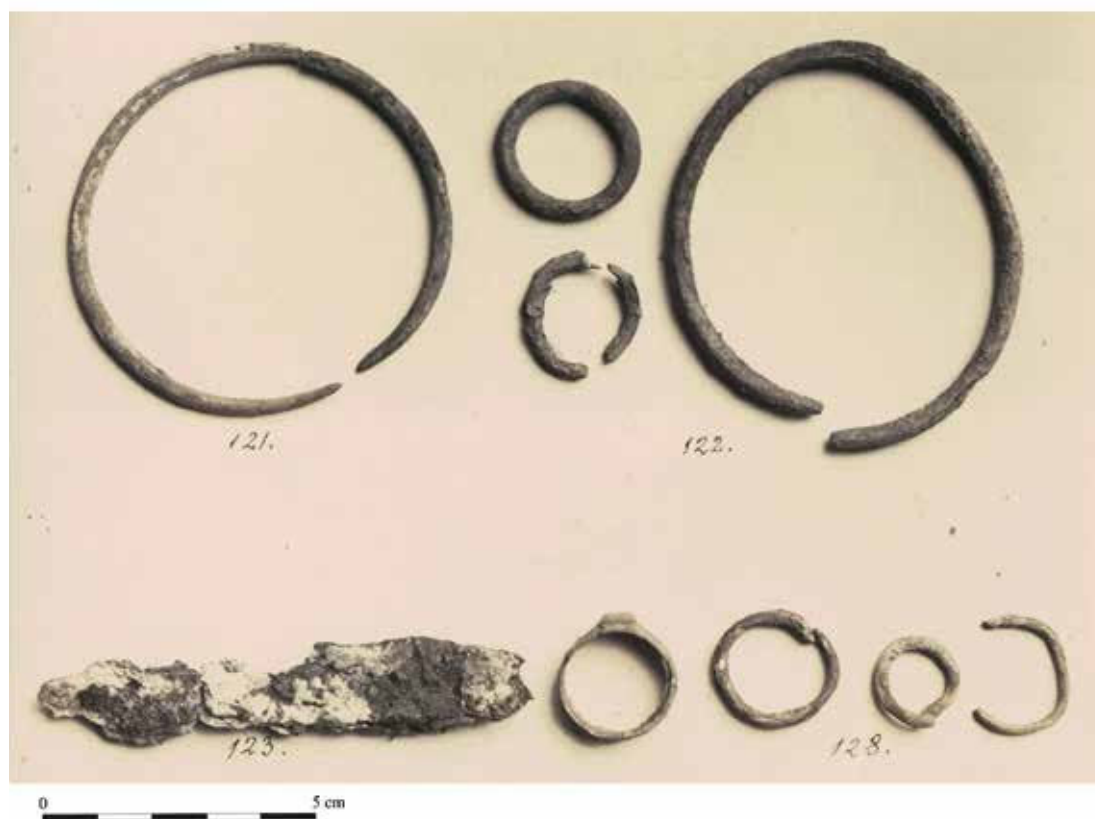

50. kép. 121–123. sír, 128. sír

*Mellékletei:*

1. A jobb alkarcsontokon volt 1 db kerek átmetszetű, nyitott, hegyesedő végű bronz huzalkarperec. Őrzési helye ismeretlen (50. kép).
2. A jobb kéz csontjainál volt 1 db kerek átmetszetű karikagyűrű. Őrzési helye ismeretlen (50. kép).
3. A bal kéz csontjainak helyén volt 1 db nyitott végű huzalgyűrű. Őrzési helye ismeretlen (50. kép).

*Megjegyzés:* a sírföldben famaradványok voltak, de nem koporsó nyomai.

### **123. sír**

Férfi, 20–21 éves. Csv. h.: ?, t.: ÉNy–DK, sm.: 120 cm, sh.: ?, ssz.: ?

A váz hanyatt fekvő, nyújtott helyzetű volt, a koponya jobbra fordult.

*Melléklete:*

1. A bal kéz csontjainál volt 1 db kovácsoltvas kés. Őrzési helye ismeretlen (50. kép).

### **124. sír**

Gyermek, 7 éves. Csv. h.: ?, t.: ÉNy–DK, sm.: 600 cm, sh.: ?, ssz.: ?

A váz hanyatt fekvő, nyújtott helyzetű volt.

*Melléklete:* nem volt.

### **125. sír**

Csecsemő. Csv. h.: ?, t.: ÉNy–DK, sm.: 60 cm, sh.: ?, ssz.: ?

A váz hanyatt fekvő, nyújtott helyzetű volt.

*Melléklete:* nem volt.

### **126. sír**

Gyermek, 7 éves. Csv. h.: ?, t.: ÉNy–DK, sm.: 60 cm, sh.: ?, ssz.: ?

A váz hanyatt fekvő, nyújtott helyzetű volt.

*Melléklete:* nem volt.

### **127. sír**

Férfi. Csv. h.: ?, t.: ÉNy–DK, sm.: 120 cm, sh.: ?, ssz.: ?

A váz hanyatt fekvő, nyújtott helyzetű volt, a koponya jobbra fordult. Bolygatott: a sírt állatjársók bolygatták.

*Melléklete:* nem volt.

### 128. sír

Idősebb nő. Csv. h.: ?, t.: „majdnem” K–Ny, sm.: 90 cm, sh.: ?, ssz.: ?

A váz hanyatt fekvő, nyújtott helyzetű volt. Bolygatott: a sírt állatjárások bolygatták.

*Mellékletei:*

1. A koponya alatt volt 1 db kerek átmetszetű, nyitott, egymás mellé hajló végű bronz huzalkarika. Őrzési helye ismeretlen (50. kép).
- 2–3. A jobb kéz ujjpercein volt 2 db kerekded átmetszetű, nyitott, az egyik esetében kissé egymásra hajló végű bronz huzalgűrű. Őrzési helyük ismeretlen (50. kép).
4. A bal kéz csontjai között volt 1 db lépcsős fejű, pontkörös díszítésű gyűrű. Őrzési helye ismeretlen (50. kép).

### 129. sír

Nő, 20–25 éves. Csv. h.: ?, t.: „majdnem” K–Ny, sm.: 90 cm, sh.: ?, ssz.: ?

A váz hanyatt fekvő, nyújtott helyzetű volt. Bolygatott.

*Melléklete:*

1. A koponya alatt volt 1 db huzalkarika. Őrzési helye ismeretlen.

*Megjegyzés:* több csonton is zöld patina volt, de leletek nem kerültek elő.

### 130. sír

Gyermek, 6 éves. Csv. h.: ?, t.: ÉNy–DK, sm.: ?, sh.: ?, ssz.: ?

A váz hanyatt fekvő, nyújtott helyzetű volt.

*Melléklete:* nem volt.

### 131. sír

Idős nő. Csv. h.: ?, t.: K–Ny, sm.: ?, sh.: ?, ssz.: ?

A váz hanyatt fekvő, nyújtott helyzetű volt. Bolygatott: állatjárások erősen megmozgatták a csontokat.

*Melléklete:* nem volt.

*Megjegyzés:* az egyik kézközépcsont zöld patinás volt, de lelet nem került elő.

### 132. sír

Férfi „középkorú”. Csv. h.: 175–180 cm, t.: K–Ny, sm.: ?, sh.: ?, ssz.: ?

A váz hanyatt fekvő, nyújtott helyzetű volt. Bolygatott: a sírt állatjárások bolygatták.



51. kép. 134. sír, 137–138. sír

*Melléklete:* nem volt.

### 133. sír

Férfi „középkorú”. Csv. h.: 160–170 cm, t.: ÉNy–DK, sm.: ?, sh.: ?, ssz.: ?

A váz hanyatt fekvő, nyújtott helyzetű volt. Bolygatott: a sírt állatjárások bolygatták.

*Melléklete:* nem volt.

### 134. sír

Gyermek, 5–6 éves. Csv. h.: ?, t.: K–Ny, sm.: 80 cm, sh.: ?, ssz.: ?

A váz hanyatt fekvő, nyújtott helyzetű volt.

*Melléklete:*

1. A bal alkarcsontok alsó vége alatt volt 1 db külső oldalán rovátkolást utánzóan öntött karikagyűrű. Őrzési helye ismeretlen (51. kép).

### 135. sír

Gyermek, 9 éves. Csv. h.: ?, t.: ÉNy–DK, sm.: 90 cm, sh.: ?, ssz.: ?

A váz hanyatt fekvő, nyújtott helyzetű volt, a koponya jobbra fordult. Bolygatott: a sírt állatjárások bolygatták.

*Mellékletei:*

- 1–5. A jobbra dőlt koponya alatt volt 5 db kerek átmetszetű bronzhuzalból készült, ellapított S-végű karika. Őrzési helyük ismeretlen (52. kép).
6. A koponya másik oldalán 1 db kerek átmetszetű bronzhuzalból készült, ellapított S-végű huzalkarika. Őrzési helye ismeretlen (52. kép).



52. kép. 135. sír

7. A jobb kéz egyik ujján volt 1 db rombusz átmetszetű, nyitott, hegyesedő végű bronz huzalgűrű. Őrzési helye ismeretlen (52. kép).

*Megjegyzés:* a sírföldben csigaházak voltak

#### 136. sír

Idősebb férfi. Csv. h.: ?, t.: ÉNy–DK, sm.: ?, sh.: ?, ssz.: ?

A váz hanyatt fekvő, nyújtott helyzetű volt.

*Melléklete:* nem volt.

*Megjegyzés:* a sírban csigaházak voltak.

#### 137. sír

Középkorú férfi. Csv. h.: ?, t.: ÉNy–DK, sm.: 90 cm, sh.: ?, ssz.: ?

A váz hanyatt fekvő, nyújtott helyzetű volt. Bolygatott: a koponya, a bordák és az apróbb csontok állatjárás következtében mozdultak ki.

*Melléklete:*

1. A bal combcsont mellett volt 1 db rovátkolást/csavarást utánozóan öntött ezüst karikagyűrű. Őrzési helye ismeretlen (51. kép).<sup>319</sup>

*Megjegyzés:* a koponya mellett fekvő 3 ujjpercen zöld színű patina volt megfigyelhető.

#### 138. sír

Középkorú férfi. Csv. h.: ?, t.: DK–ÉNy, sm.: 90 cm, sh.: ?, ssz.: ?

A váz hanyatt fekvő, nyújtott helyzetű volt.

<sup>319</sup> A fotón látható S-végű karikát a sírleírás nem említi, így valószínűleg nem a 137. sírhoz tartozik.



*Melléklete:*

1. A jobb kéz kisujjának egyik percén volt 1 db rovátkolást/csavarást utánozóan öntött bronz karikagyűrű. Őrzési helye ismeretlen (51. kép).

### **139. sír**

Férfi, 20–30 éves. Csv. h.: ?, t.: DK–ÉNy, sm.: 80 cm, sh.: ?, ssz.: ?

A váz hanyatt fekvő, nyújtott helyzetű volt.

*Mellékletei:*

- 1–3. A jobb kéz egyik ujján 2 db, egy másik ujján 1 db gyűrű volt.
1. 1 db gyűrű. Őrzési helye ismeretlen.
2. 1 db pontkörmintás, lépcsős fejű ezüstgyűrű. Őrzési helye ismeretlen (53. kép).
3. 1 db félköríves átmetszetű karikagyűrű. Őrzési helye ismeretlen (53. kép).
- 4–5. A bal kézen volt 2 db sodrást utánozóan öntött ezüst karikagyűrű. Őrzési helyük ismeretlen (53. kép).

### **140. sír**

Nő, 17–19 éves. Csv. h.: 150 cm, t.: ÉNy–DK, sm.: ?, sh.: ?, ssz.: ?

A váz hanyatt fekvő, nyújtott helyzetű volt.

*Mellékletei:*

- 1–9. A koponya körül 9 db S-végű karika.
- 1–4. 4 db kerek átmetszetű ezüsthuzalból készül ellapított, spirális, szélesre kalapált végű, ebből legalább 1 db Nyitrai típusú S-végű karika. Őrzési helyük ismeretlen (53. kép).
5. 1 db kerek átmetszetű bronzhuzalból készült, ellapított, spirális S-végű karika. Őrzési helye ismeretlen (53. kép).
- 6–9. 4 db kerek átmetszetű bronzhuzalból készült, ellapított S-végű karika. Őrzési helyük ismeretlen (53. kép).
- 10–13. A koponya felső részénél volt 3 db üvegyöngy és 1 db apró kék színű gyöngy. Őrzési helyük ismeretlen.
14. A jobb kéz egyik ujjpercén volt 1 db pontkördíszes, lépcsős fejű bronzgyűrű. Őrzési helye ismeretlen (53. kép).
- 15–16. A bal kéz egyik ujján volt 2 db gyűrű.
15. 1 db pontkördíszes, lépcsős fejű gyűrű. Őrzési helye ismeretlen (53. kép).
16. 1 db nyitott, egymásra hajló végű pántgyűrű, „szegélyén vonaldíszsel”. Őrzési helye ismeretlen (53. kép).

*Megjegyzés:* a sírban csigaházak voltak.



53. kép. 139–141. sír

#### 141. sír

Nő, középkorú. Csv. h.: 150 cm, t.: ÉNy–DK, sm.: 70 cm, sh.: ?, ssz.: ?

A váz hanyatt fekvő, nyújtott helyzetű volt, a koponya jobbra fordult. Bolygatott: állatjársók mozdították ki a csontok egy részét.

#### Melléklete:

1. A bal kéz csontjainak helyén volt 1 db kerek átmetszetű, nyitott, hegyesedő végű bronz huzalgűrű. Őrzési helye ismeretlen (53. kép).

*Megjegyzés:* csigaházak

#### 142. sír

Gyermek, 13 éves. Csv. h.: ?, t.: ÉNy–DK, sm.: 80 cm, sh.: ?, ssz.: ?

A váz hanyatt fekvő, nyújtott helyzetű volt.

*Melléklete:* nem volt.

*Szórvány:*

1. 1 db kerek átmetszetű bronzhuzalból készült, ellapított, pödrött vagy S-végű karika. H.: 1,6 cm, hv.: 0,14 cm, P/Ssz: 0,2 cm. MNM R. T. ltsz. 64/1929.7. A tárgy a 3. sír leletei között szerepel, de a napló nem említi, így talán az ujjcsontokon megfigyelt patina alapján feltételezhető gyűrűkkel hozható kapcsolatba (120. tábla 1).
2. 1 db lapos, ívelt vaskarika töredéke. H.: 1,5 cm. MNM R. t. 64/1929.14. (120. tábla 176) A tárgy a 3. sír leletei között szerepel, de a napló nem említi, így talán a vödör része lehet.
- 3–7. 5 db barna színű, lapított gömb és csonka kúp alakú, opak üveggyöngy. Átm.: 0,7–0,7 cm. MNM R. T. ltsz. 20/1933.58.
8. 1 db félköríves átmetszetű, nyitott, a végei irányába kissé elhegyesedő, egymásra hajló végű bronz pántgyűrű. M.: 1,8×1,6 cm, sz.: 0,45 cm. MNM R. T. ltsz. 20/1933.57. (143. tábla 106)
9. 1 db félköríves átmetszetű, nyitott végű bronz pántgyűrű. M.: 2,2×2,1 cm, sz.: 0,35 cm. MNM R. T. ltsz. 63/1929.7.
10. 1 db szögletes átmetszetű, zárt bronzkarika, hozzákorródálódott vaspánt töredékével. M.: 2,5×2,3 cm, v.: 0,35×0,3 cm. MNM R. T. ltsz. 13/1931.28. A tárgy a 49. sír leletei között szerepel, de Horváth fotótábláján nem látható.
11. 1 db gömb alakú, bronzból öntött füles gomb. M.: 2,4×1,5 cm, MNM R. T. ltsz. 20/1933.54. A tárgy a 28. sír leletei között szerepel, de a napló nem említi.
12. Vaspántos favödör szerelékei: 3 db félköríves átmetszetű vasabroncs. 2 db „U” alakú fül, melyek közül az egyik szárai érintkeznek egymással, alsó részük pedig a fülek síkjára merőlegesen meg van hajlítva. A fogantyú csavart, végein visszahajtott. Az abroncsok átm.: kb. 16 cm, sz.: 0,45 cm, a fülek m.: 5×3,7 cm, a fogantyú m.: 14,7×6,7 cm. MNM R. T. ltsz. 188/1930.35–36. A leírás alapján talán a 3. sír leleteivel lenne azonosítható. (144. tábla)
13. A 137. sír leleteit bemutató fotótáblán látható 1 db S-végű karika, azonban a sírleírásban nem szerepel. Őrzési helye ismeretlen.
14. A 141. sír fotótábláján látható 1 db valószínűleg egymásra hajló végű pántgyűrű, de a sírleírásban nem szerepel. Őrzési helye ismeretlen.
15. A 28. sír fotótábláján szerepel 1 db gömb alakú füles gomb, de a sírleírás alapján nem tartozik oda. Őrzési helye ismeretlen.

## ÉRTÉKELÉS

A temetőről fennmaradt térképen látható, hogy a feltárás szélei kényszerűen a parcellák határaihoz.<sup>320</sup> A 142 sírt tartalmazó temetőrésztől nyugatra, a Gyurkovics-féle szőlő keleti felében már az 1890-es években is kerültek elő sírok. Nyugati irányban a következő két parcellán nem történt nagyobb mélységű földmunka, így nem volt megállapítható, hogy a temető ott is folytatódott-e. Vörös Pál nyugati irányban ezek után következő földjén viszont végeztek talajművelést, de sírok itt már nem kerültek elő. A feltárt területtől keletre, Dutka Mihályné (Vörös Lina) és Molnár Gáspár földjén ugyancsak találtak sírokat földforgatás közben. Horváth eredeti temetőtérképének (54. kép) arányai alapján a temető nyugat-keleti irányú szélessége valószínűleg a kétszerese is lehetett a feltárt területnek (55. kép), ami a kataszteri térkép alapján kb. 220 m szélességű.

A temető alacsonyabban fekvő részében sűrűbben helyezkedtek el a sírok, és itt kezdtek jobban megfigyelhető sorokat kirajzolni.<sup>321</sup>

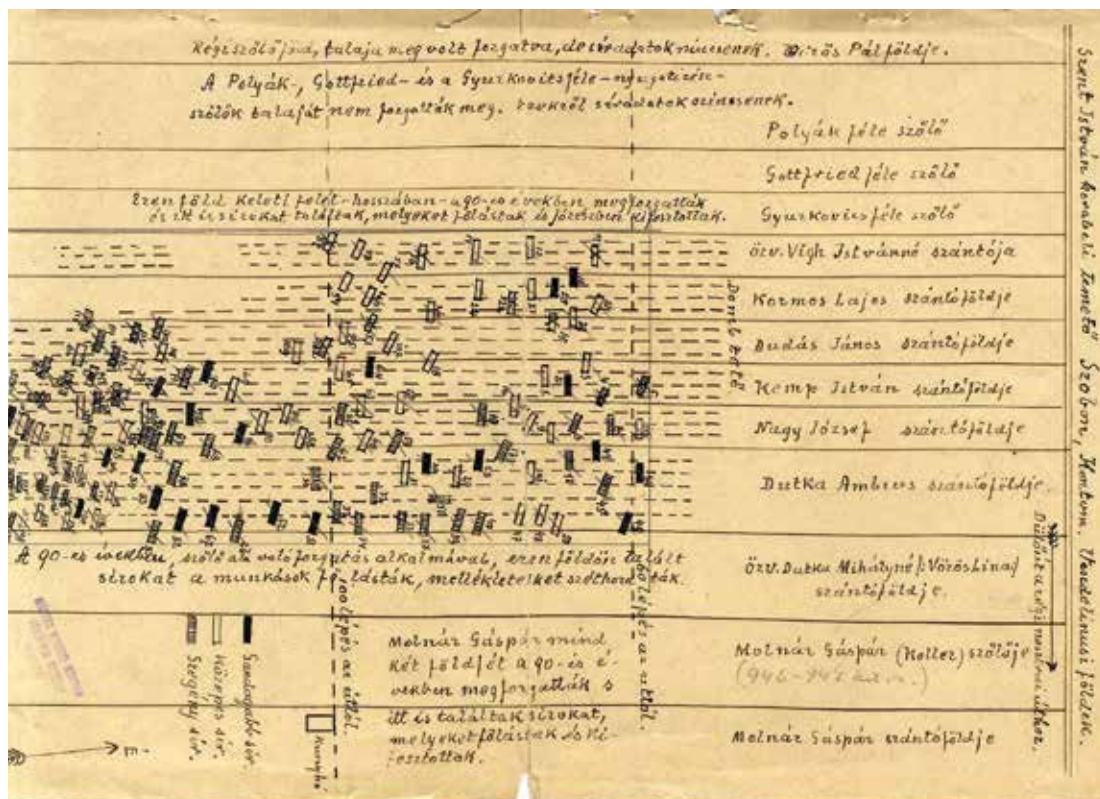

54. kép. Szob-Vendelin, Horváth Adolf János temetőtérképe

320 Mesterházy 1996b, 410.

321 SzBM R. A. ltsz. n.

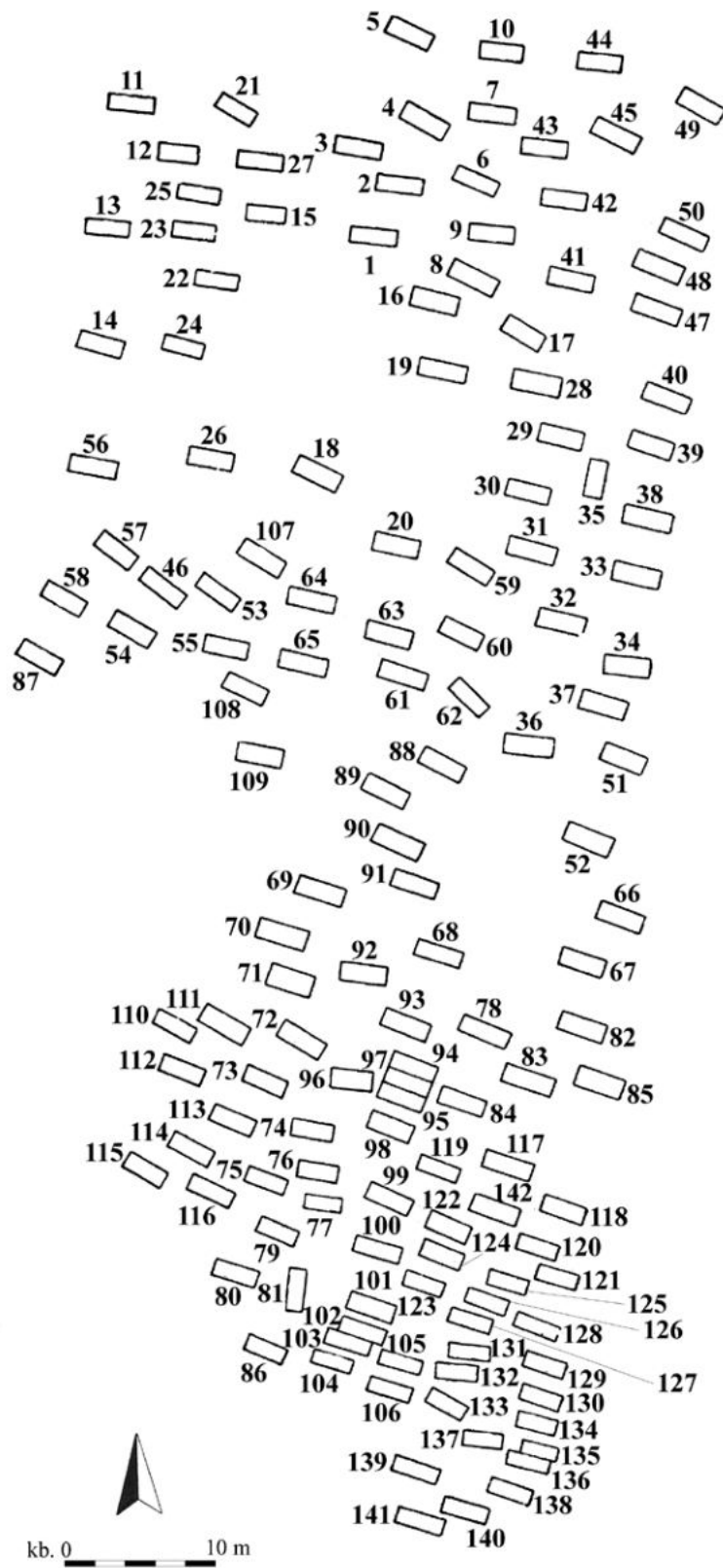

55. kép. Szob-Vendelin, temetőtérkép

Az embertani anyagból mindössze 4 koponya került közgyűjteménybe, ezeket Lipták Pál ismertette,<sup>322</sup> így a nemi és életkori meghatározások Horváth Adolf János megfigyelésein alapulnak. Beszámolója szerint 51 nő (1., 8., 9., 10., 12., 24., 25., 26., 27., 36., 39., 40., 41., 44., 45., 46., 52., 54., 55., 56., 57., 62., 64., 65., 66., 67., 68., 69., 71., 72., 73., 77., 78., 89., 90., 92., 94., 98., 103., 110., 111., 112., 116., 117., 118., 122., 128., 129., 131., 140., 141.), 49 férfi (2., 4., 5., 13., 17., 18., 20., 28., 29., 31., 34., 37., 38., 43., 49., 50., 51., 53., 58., 59., 61., 63., 79., 83., 86., 87., 88., 93., 95., 97., 99., 100., 101., 102., 105., 106., 113., 114., 115., 119., 121., 123., 127., 132., 133., 136., 137., 138., 139.) 35 gyermek (3., 7., 14., 15., 22., 23., 30., 32., 33., 42., 47., 48., 60., 70., 74., 75., 76., 80., 82., 84., 91., 94., 96., 104., 108., 109., 120., 124., 125., 126., 130., 134., 135., 142.), 4 ismeretlen nemű felnőtt (6., 11., 16., 107.), 5 ismeretlen nemű és korú (19., 21., 35., 81., 85.) személy sírja került elő. A 142 sírból a 7. számú 2 csecsemő, a 94. számú pedig 1 nő és 1 csecsemő vázát tartalmazta, így összesen 144 személy ismert a temetőből. Feltűnően kevés volt a gyermek- és csecsemősír, ezek talán kisebb mélységük miatt pusztulhattak el.<sup>323</sup> Horváth beszámolója szerint az elhunytak koponyái esetenként markánsan különböző jegyeket mutattak.<sup>324</sup> (56. kép)

Mellékletet 91 sír tartalmazott (1., 2., 3., 6., 7., 8., 9., 10., 11., 12., 13., 16., 17., 18., 19., 20., 21., 23., 24., 25., 26., 27., 28., 30., 31., 32., 33., 38., 39., 40., 41., 43., 44., 46., 47., 48., 49., 50., 51., 52., 54., 55., 57., 58., 60., 61., 63., 64., 65., 67., 68., 69., 70., 72., 73., 75., 77., 82., 83., 84., 88., 89., 90., 91., 92., 98., 100., 101., 102., 103., 104., 107., 108., 109., 111., 116., 117., 118., 120., 121., 122., 123., 129., 134., 135., 137., 138., 139., 140., 141., 142.), ugyanakkor ez a szám bizonyára magasabb volt, mint erre egyes esetekben a vázak csontjain megfigyelt patina utal. Az általános hanyatt fekvő, nyújtott helyzet mellett az alkarok ágyékre fektetése női (9., 78., 118.), férfi (2., 18., 28.) és 1 ismeretlen nemű, de már felnőtt korú (11.) személy esetében ismert. Az egyik alkar ágyéki fektetése mellett a másik a csípő alá került a 20. sírban, hasonlóan a letkési I. számú temetőben megfigyelthez. Nagyobb számban kerültek zsugorított vagy valamilyen mértékben oldalt fekvő helyzetben sírba az elhunytak. Ilyen lehetett a 35. sírban nyugvó ismeretlen nemű és korú váz, amely a beszámoló szerint „féloldalt, félig fölemelt karokkal” feküdt. Ugyancsak féloldalt fekvő helyzetben voltak a 81. és a 85. számú sírok ugyancsak ismeretlen nemű és korú vázai, valamint a 116. sír női elhunytja. Féloldalt fekvő helyzete alapján valószínűleg ide sorolható a 97. sír férfiváza is, a 104. sírba temetett gyermek pedig „nem volt kinyújtóztatva”, így valószínűleg ez is itt említhető meg. Érdeemes megjegyezni, hogy ezek között 2 sír tájolása is É–D-i irányú volt (35., 81.).

A sírok tájolása a domb magasabb részén a Ny–K-i, alacsonyabb felén pedig inkább az ÉNy–DK-i irányhoz igazodott,<sup>325</sup> a gazdagabb mellékelteket tartalmazó sírok döntően ÉNy – DK-i irányúak voltak.<sup>326</sup> Ellentétes tájolású volt ugyanakkor a 77., 111., 117., 119., 128., 129.,

322 Lipták 1953, 289–338.

323 MNM R. A. ltsz. 388.Sz.VIII.

324 Török 1956, 134.

325 MNM R. A. 388.Sz.VIII.

326 SzBM R. A. ltsz. n.

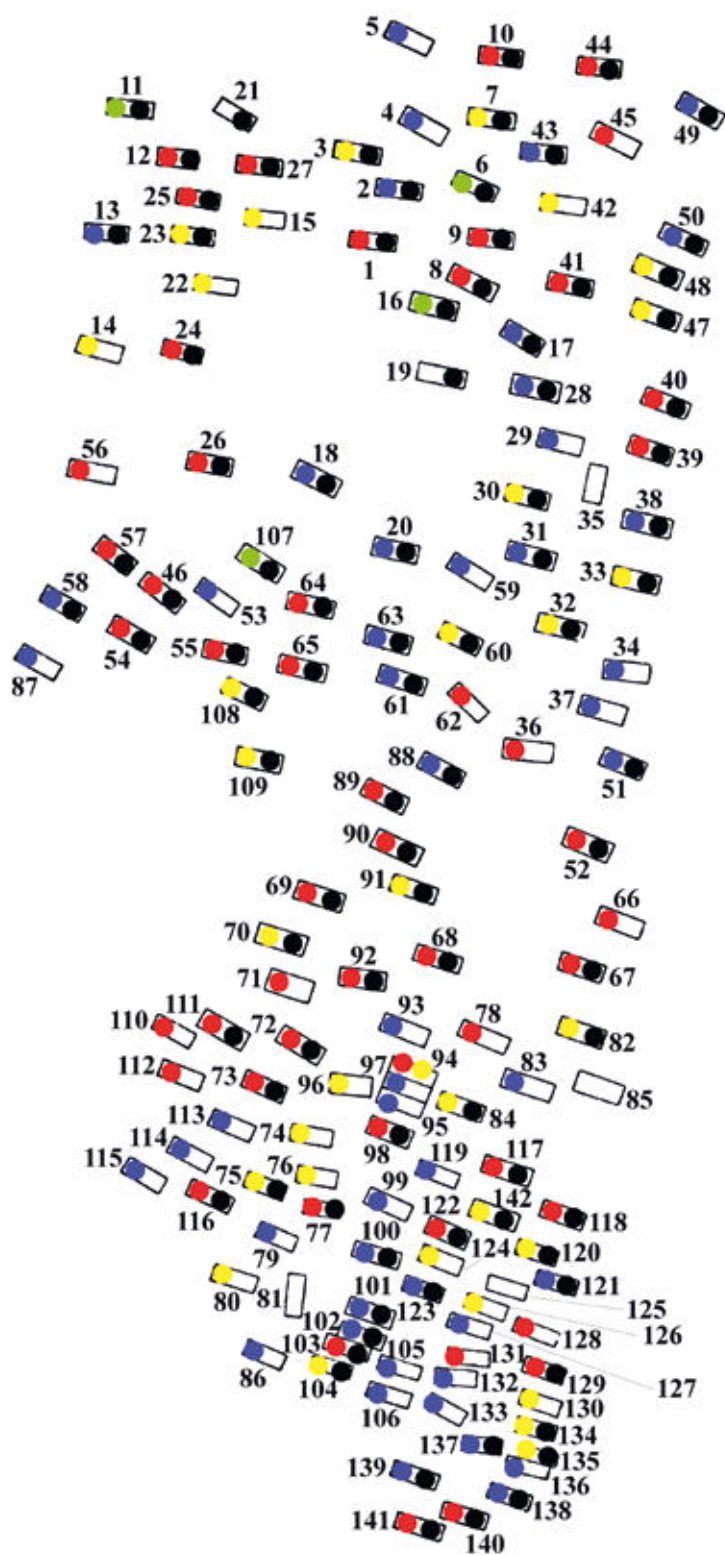

56. kép. Szob-Vendelin. Nő (●), férfi (●), gyermek (●), bizonytalan nemű felnőtt (●) sírja és mellékleteket tartalmazó sírok (●) a temetőben

131., 132., 134. sír, míg É–D-i irányú a 35. és a 81. számú. A K–Ny-i tájolású sírok a temető-rész déli felében, esetenként egymás mellett találhatóak. Átlagos mellékleti arányokat mutatnak, ugyanakkor az É–D-i tájolású személyek sírjából nem került elő lelet. A zsugorított fekvések és az ellentétes tájolások koncentrációja alapján úgy tűnik, a déli temetőrészben jóval kevéssé voltak egységesek a temetkezési szokások (57. kép).

A sírgödörök feltehetően téglalap alakú vagy hosszúkás aknasírok lehettek, megfigyelésükre azonban nem nyílt lehetőség. Mélységük 40/50–160 cm között változott, a gazdagabb sírok Horváth megfigyelései szerint mélyebbek voltak.<sup>327</sup> A sírok egy részében talán számolhatunk koporsókkal, mint erre a fémtárgyak rozsdája által konzervált famaradványok utalnak, ugyanakkor némelyik esetében Horváth megjegyezte, hogy az nem koporsó nyoma volt. A 16. sírban a koponya és a nyakcsigolyák alatt volt 1 db nagyobb kő, a 19. sírban pedig egy ugyancsak nagyobb, kb. 20×15 cm-es darab, a helyzete azonban a bolygatás miatt nem ismert. A 85. számú zsugorítva eltemetett személy sírja a csontok felett 10 cm-rel elhelyezkedő, 20 db nagyobb kőből álló pakolást tartalmazott, amely feltehetően a sírföldben volt, a járósínten már nem látszott. Valamiért itt markánsan eltérő temetési szokást alkalmaztak, nem csupán az elhunyt fektetését illetően, de a sírt kőpakolással is ellátták. A 18. sírban a váz csontjai felett 40 cm-re megfigyelt hamu és faszén talán a sír részleges behantolása során a sírban gyújtott tűz nyoma lehet, ahogy a 69. sír esetében is.

A sírok közül több is valószínűleg a saját korában történt rablásnak esett áldozatul,<sup>328</sup> az egykori tárgyakra utal a csontokon megfigyelhető patina.

A leletek között kiemelkedőnek számítanak a fülbevalók, ezek között filigránkosaras (12.), granulált díszítésű lemezfürtös (25., 67.), gyöngykoszorúval (?) díszített (16.) és szőlőfürtös (41.) darabok vannak. Mivel a 25. sírban 4 db is volt, bizonyára fejékszerként viselheték őket. A sima, nyitott végű huzalkarikák 10 sír (7., 20., 31., 49., 50., 51., 60., 68., 128., 129.) mellett ugyanennyiben S-végű karikákkal voltak együtt (12., 23., 46., 52., 67., 73., 83., 91., 98., 104.), az utóbbiak 1–12 közti darabszámban kerültek elő. 1 férfi (2.) mellett női (1., 12., 25., 39., 44., 46., 52., 54., 57., 64., 65., 67., 72., 73., 90., 92., 98., 103., 111., 116., 140.) vagy gyermeksírokból (23., 48., 70., 91., 104., 109., 135.) ismertek. A 140. sírban lévő karikák között legalább 1 db széles S-végű, ún. Nyitrai típusú is volt. Az S-végű ólomkarikák csak ezüst példányokkal együtt fordultak elő, ami az ólom mint alapanyag későbbi elterjedésére utal (58. kép). 1 db pödrött végű karika került elő még a temetőből (41.).

3 sírban volt nyakperec, ebből 2 nő ékszere háromrét hajlított huzalból csavart (64., 92.), 1 gyermek pedig kétrét hajlított, majd két önálló huzalból csavart ékszert kapott (104.).

A gyöngyök között gyakoriak a rúd- és szegmentgyöngyök (3., 12., 25., 33., 47., 64., 70., 75., 104., 120.), illetve a szemes/vonalas díszítésű változatok (8., 23., 25., 41., 47., 48., 64., 70.). Ritkábbak viszont a fóliás (70.) és a karneolgyöngyök (25., 64.). A 3. sír 83 cm hosszú gyöngysora feltehetően kétszer is körbeírta az elhunyt nyakát, s ez a 8. sír esetében is felvethető. Érdekes

327 SzBM R. A. ltsz. n.

328 MRT 9, 26/14.



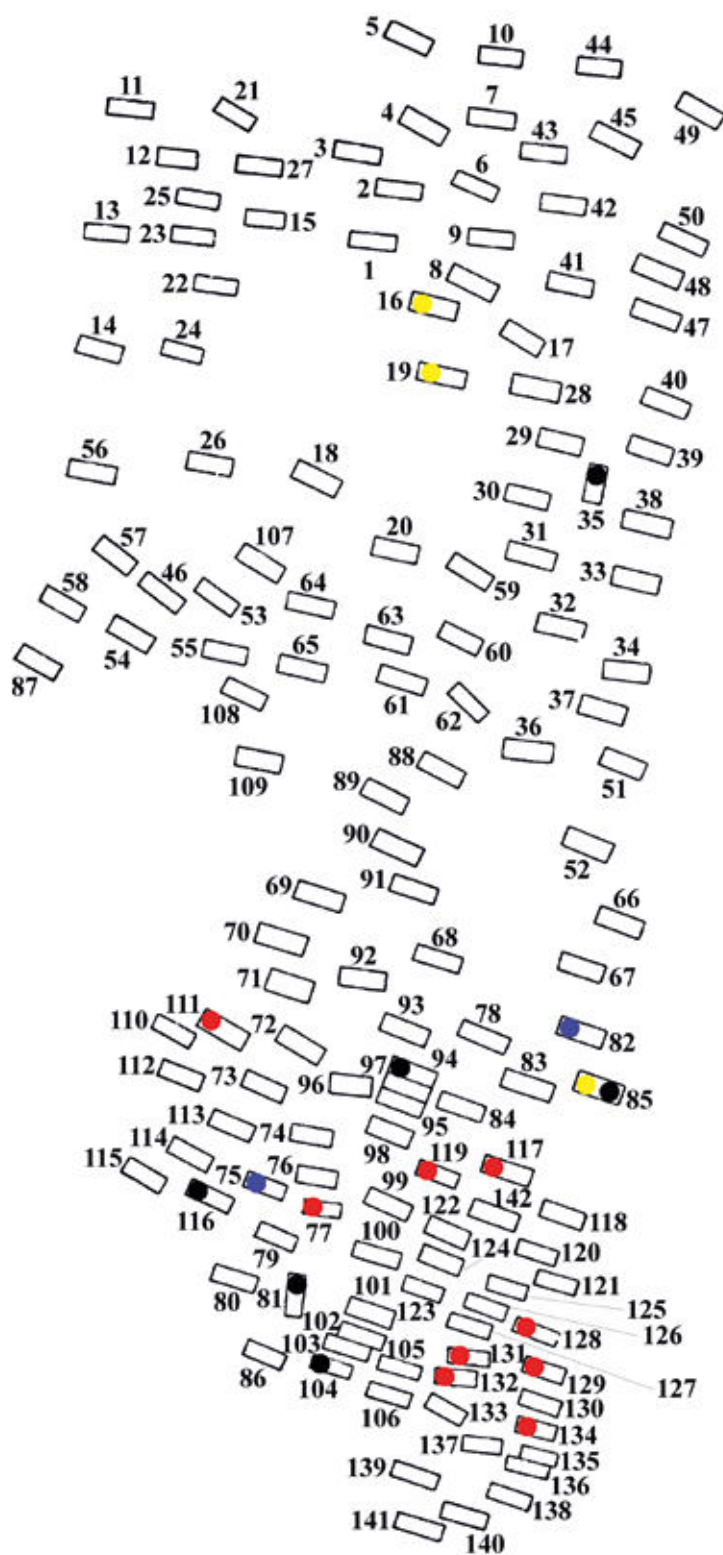

57. kép. Szob-Vendelin. Ellentétes tájolású (●), követ tartalmazó sírok (●), zsugorított helyzetű vázak (●) a temetőben, érmék (●)

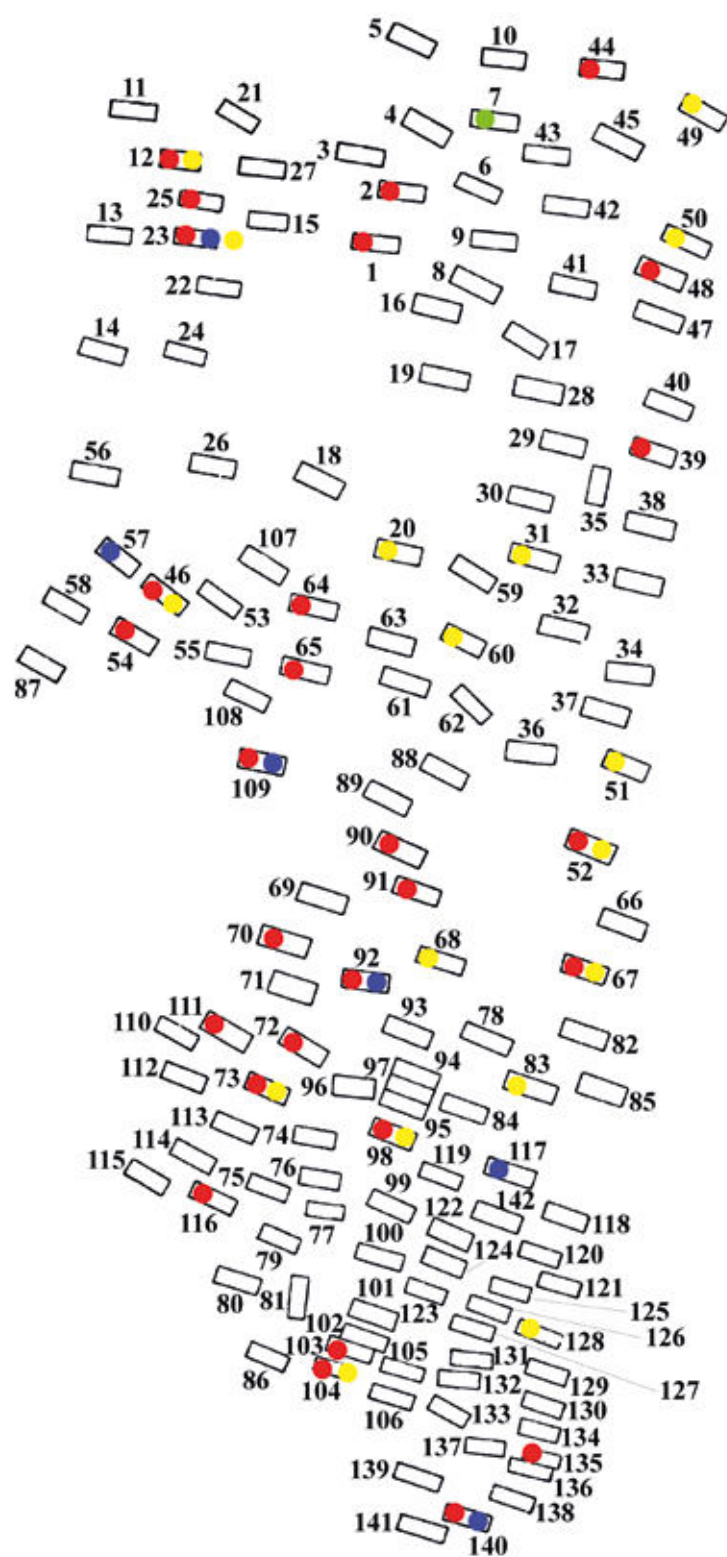

58. kép. Szob-Vendelin. S-végű bronz (●) és ezüst (●) huzalkarikák, sima, nyitott végű bronz (●) és ezüst (●) huzalkarikák

külön is megemlíteni a 44. sírból származó 2 db füles agyagcsörgőt, amely unikális lelet a kor-szak leletanyagában.<sup>329</sup> Egy ereklyetartó mellkereszt fele pedig a 18. sírból került elő.

A karperecek között a kerek átmetszetű huzalkarperecek száma a legnagyobb, ezek női (12., 55., 69., 92., 122.), férfi (2., 49., 58., 101., 121.) és gyermeksírokból (84., 91., 120.) kerültek elő, egy ismeretlen nemű és életkorú váz (21.) mellett. Egy sírban párban volt egy rombusz átmetszetű változattal és egy kettősen csavart, hurkos-kampós végű karpereccel (91.). Háromrét hajlított huzalból csavart hurkos-kampós végű – párban egy-egy huzalkarpereccel – 1 női (12.) és 1 férfisírban (49.) volt, továbbá 1 gyermek (82.) mellett, míg spirálisan kitöltött végű változat 1 nő sírjában volt (111.).

A többrét hajlított huzalból készült karperecek a temető déli részéből hiányoznak, ugyanakkor a hasonlóan készült nyakperecek ott is megtalálhatók. A szemes/vonalas díszítésű gyöngyök az északi temetőrészben mutatnak nagyobb arányt (59. kép).

A nagyszámú gyűrű között az ismert esetekben a félköríves átmetszetű pántgyűrűk nők (1., 12., 25., 26., 27., 44., 52., 55., 64., 77., 89., 92., 107., 111.) férfiak (2., 31., 49., 51., 88.) gyermekek (47., 70., 84., 91.) és ismeretlen nemű felnőtt (21.) mellett, továbbá szórványként kerültek elő, síronként akár 5–6 db is lehetett belőlük. A további típusok között filigrán és granulált díszítésű fejes gyűrű (2.), hárombordás pántgyűrű (12., 52., 67., 109.), KESZI 1999 C (28., 88.) és A1 (64.) típusú, lépcsős fejű (54., 72., 120., 128., 139., 140.), kerek/ovális (10., 24., 25., 73., 104., 128., 141.) és rombusz (57., 135.) átmetszetű huzalgyűrűk vannak. A hárombordás változatok az ismert esetekben csak női sírokból kerültek elő, míg a pajzs alakúan kiszélesedő, fején díszített változat 2 férfi- és 1 női sírból. A lépcsős fejű gyűrűk esetében 4 nő mellett 1 gyermek is említhető. A karikagyűrűk átmetszete félköríves (117., 139.) vagy kerek (122.) volt, de előfordultak sodrást/rovátkolást utánozóan öntött (134., 137., 138., 139.) változatok is. Íves átmetszetű pántgyűrűk (44., 109.) és azok díszített változatai (26., 64., 89., 92.), továbbá lapos téglalap átmetszetű pántgyűrűk (91., 100., 109.) és azok ugyancsak díszített változatai (91., 118., 139.) is megtalálhatók a temetőben. Érdekes még megemlíteni 1 db hólyagos fejű gyűrűt a 28. sírból, mely 1 db KESZI 1999, C típusú gyűrűvel együtt került elő. Rendkívül jellemző volt tehát a közösségre a gyűrűviselet, sőt a sok gyűrű viselése: 3 sírban 6-6 db ilyen ékszer volt, de több sírban is találtak egyszerre 4-5 db-ot.

A félköríves átmetszetű pántgyűrűk a déli sáv kivételével a teljes temetőrészben megtalálhatók, míg a lépcsős fejű gyűrűk csaknem kizárólag a temetőrész déli feléből származnak. A hárombordás és a pajzs alakúan kiszélesedő fejen díszített változatok inkább a középső részen koncentrálnak. Az íves átmetszetű pántgyűrűk díszített változatai a középső temetőrész sírjaiból kerültek elő, míg a lapos téglalap átmetszetű sima és díszített gyűrűk a középső és a déli temetőrészben vannak jelen (60–61. kép).

<sup>329</sup> Höllrigl 1933, 94–98.

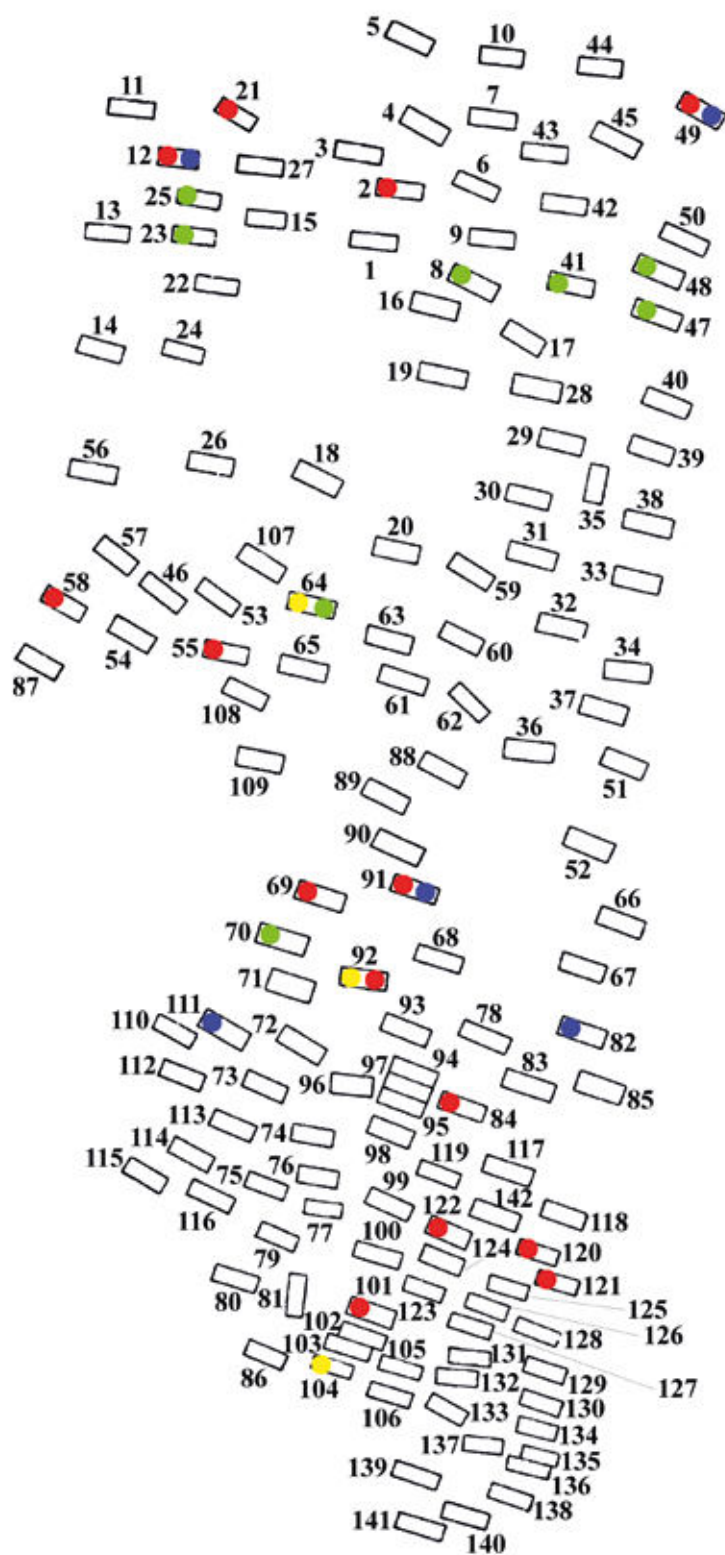

59. kép. Szob-Vendelin. Kerek átmetszetű huzalkarpercek (●), többret hajlított bronzhuzalból készült karpercek (●), nyakpercek (●) és szemes/vonalas díszítésű gyöngyök (●) a temetőben

A fém ruhadíszek nem jellemzik a megismert temetőrész sírjait, ugyanakkor több sírból (3., 25., 28., 41., 64., 70., 82.) és szórványként is került elő füles gomb; Aba Sámuel érme alapján a ruhák fémgombos zárása még a 11. század derekán is szokásban lehetett.

Késeket nők esetében a derék tájékára (1., 40., 64.), a derék alá (55.), a jobb felkarra keresztben (9.), a jobb alkar mellé (10.), a jobb kéz mellé (26., 118.), a bal alkar mellé (89.), míg férfiaknál a derék jobb oldalára (2.), a derék bal oldalára (83.), a jobb comb mellé (13., 31., 38., 50.), a derék alá (51.), a bal comb mellé (49.), a bal karra keresztben (18.), a jobb kézbe (61.) vagy a bal kéz mellé (123.) helyeztek. Gyermeknél pedig a fej mellé (3.), a derék bal oldalára (84.), valamint 2 már felnőtt korú személy jobb lábszárának felső része mellé (6.), illetve a bal comb mellé (16.) került kés a temetés során.

A fegyverek közül a 2. sírban kétélű kard, az 51. számú temetkezésben csontmarkolattal szerelt szablya, a 49. sírban nyéltámaszos, köpűszárnyas bárd, a 83. sírban pedig szárnyas lándzsa volt. Közös vonásuk, hogy mindegyik csak az említett fegyvert tartalmazta. Csontos íj és nyílvevők a 43. sírba, 1 db nyílvevő pedig a 32. számú temetkezésbe került, az utóbbit leszámítva minden esetben férfiak mellé. Fegyverek főként a temetőrész keleti, északkeleti részén kerültek a sírokba.

Az étel- és italmellékletek közül csontos hústelt a 83. számú sírba temetett férfi jobb lába mellé helyeztek a temetés során. Agyagedényben került az útravaló az elhunyt nő feje fölé (64.), a jobb lába mellé pedig egy tojás (12.), s ugyanez a kombináció ismétlődött meg 1 gyermeksírban is (48.). A jobb lábánál volt az edény nők (25., 27.) és 1 férfi (83.) esetében, a lábfejek között 1 nő sírjában (118.), a bal lábánál 1 gyermek (30.), valamelyik lábánál pedig 1 felnőtt korú személy (16.) és 1 gyermek (23.) esetében. A lábfejek előtt 1 férfi (88.) kapcsán figyelték meg. A 9. sírban a nő jobb lába mellett, lefelé fordítva volt az edény, ami így legfeljebb letakarhatott valamilyen ételt. A két csecsemőt rejtő 7. sírba is agyagedényben került az adomány. Tojást a már említett 12. és 48. sír mellett 1 nő jobb lábának ujjainál (52.) és 1 gyermek jobb combja mellett (47.) találtak. Vödör 1 gyermek lábszárai között/felett (3.), 1 nő lábánál (26.) és 1 férfi lába előtt (88.) volt a sírban. Horváth becslése szerint ezek űrtartalma 3-4 liter lehetett.<sup>330</sup> Az agyagedény-töredékek megítélése kérdéses, ezek kerülhettek így is a sírba, ez az esetben bizonyára rituális céllal,<sup>331</sup> de a bolygatás is okozhatta törésüket, részleges megsemmisülésüket.

A fentiekben említett leletek a temető északi és középső részén koncentrálnak, a számuk déli irányban észrevehetően csökken, vödrök a déli részből nem kerültek elő (62. kép).

A temető keltezésében Aba Sámuel (1041–1044) és I. András (1046–1060) érme adja meg a 82. és a 75. sír megásásának lehetséges legkorábbi időpontját, Aba Sámuel érmét ékszerként viselhették, mert át volt fúrva. Mindkét 11. századi érmét tartalmazó sír a temetőrész déli felében található. A temető megnyitásának idejét Bakay Kornél a 910/930-as évek környékén már lehetségesnek tartotta, és szerinte az 1060-as évekig használhatták.<sup>332</sup> Mesterházy Károly a 10.

330 SzBM R. a. ltsz. n.

331 Istvánovits 2003, 353.

332 Bakay 1978, 144.

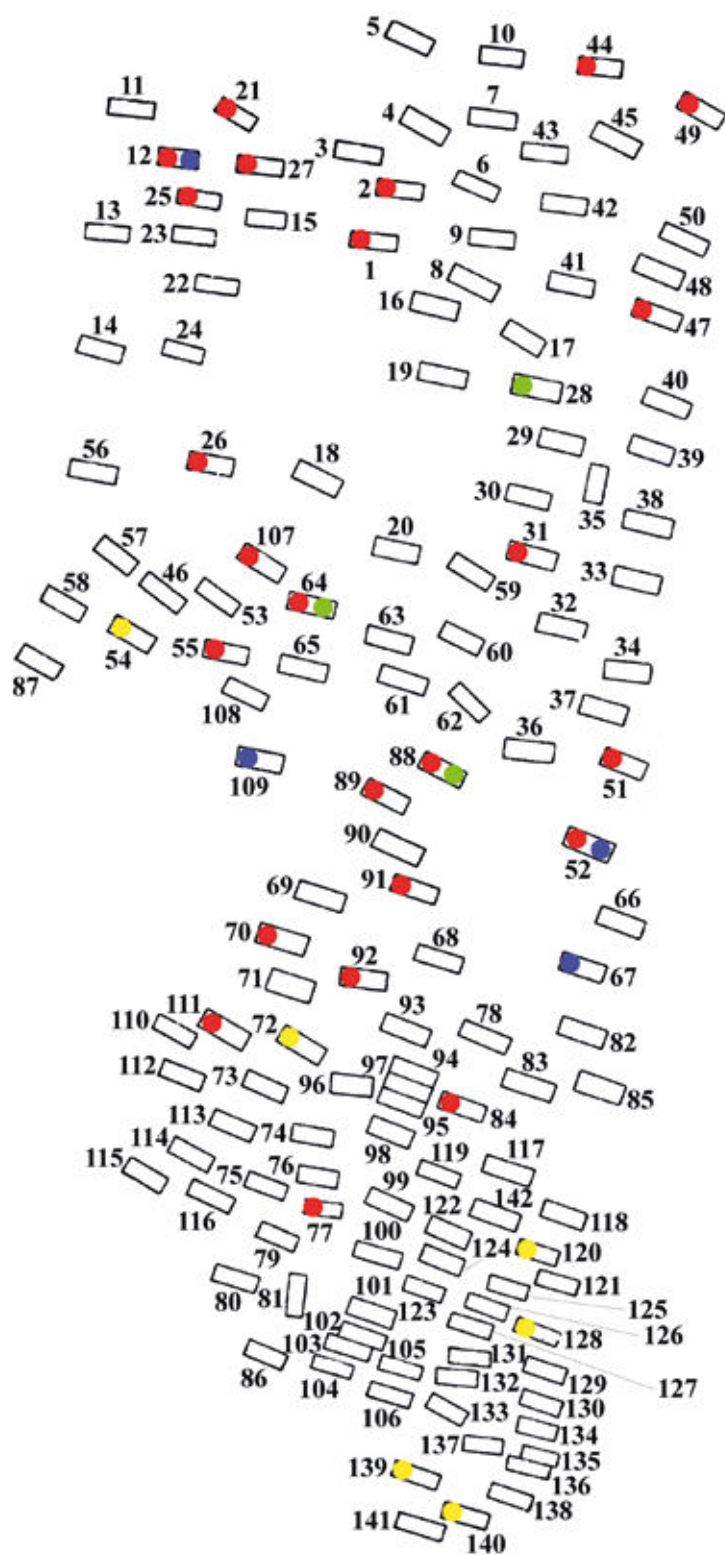

60. kép. Szob-Vendelin. Félköríves átmetszetű pántgyűrűk (●), hárombordás pántgyűrűk (●), lépcsős fejű (●), KESZI 1999 típusú (●) gyűrűk a temetőben



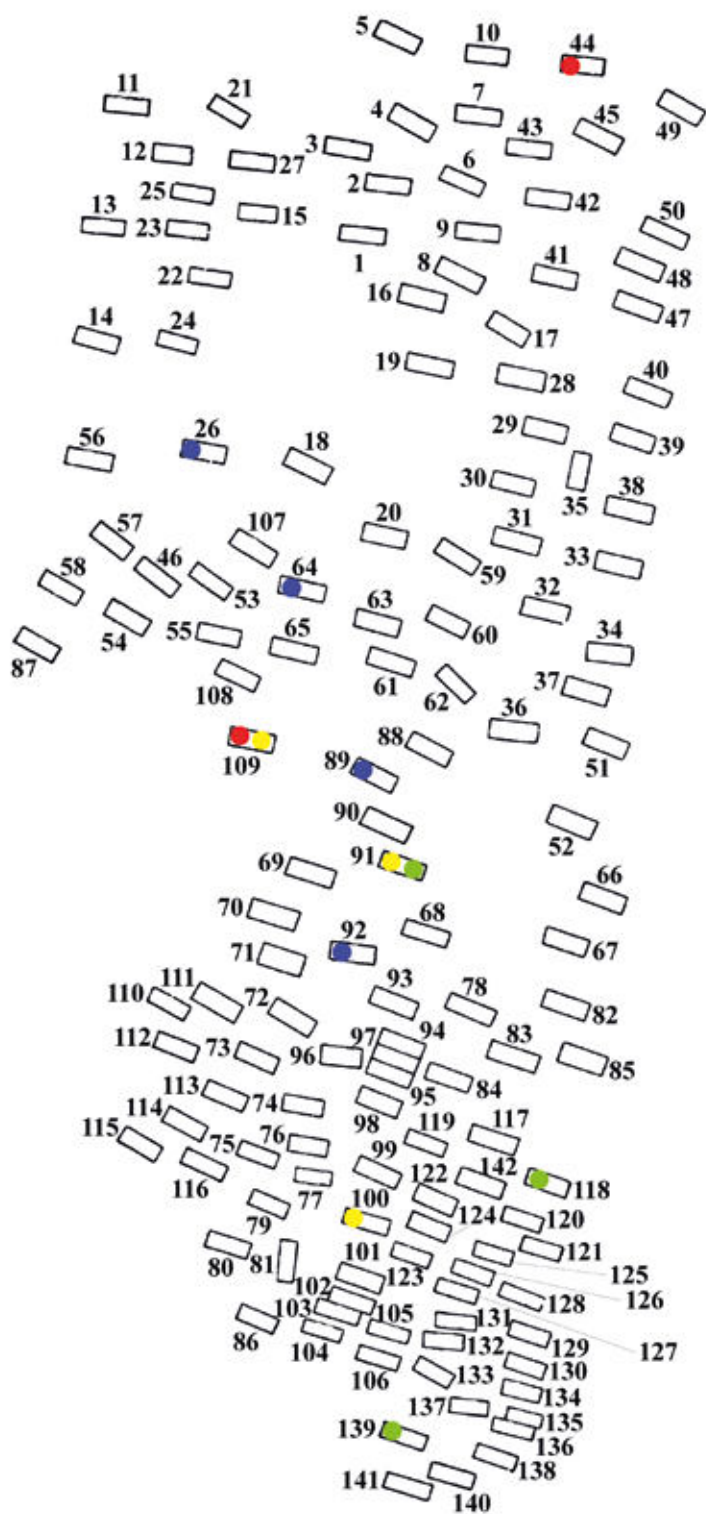

61. kép. Szob-Vendelin. Íves átmetszetű pántgyűrűk (●), íves átmetszetű, díszített pántgyűrűk (●), lapos téglalap átmetszetű pántgyűrűk (●), lapos téglalap átmetszetű, díszített pántgyűrűk (●) a temetőben

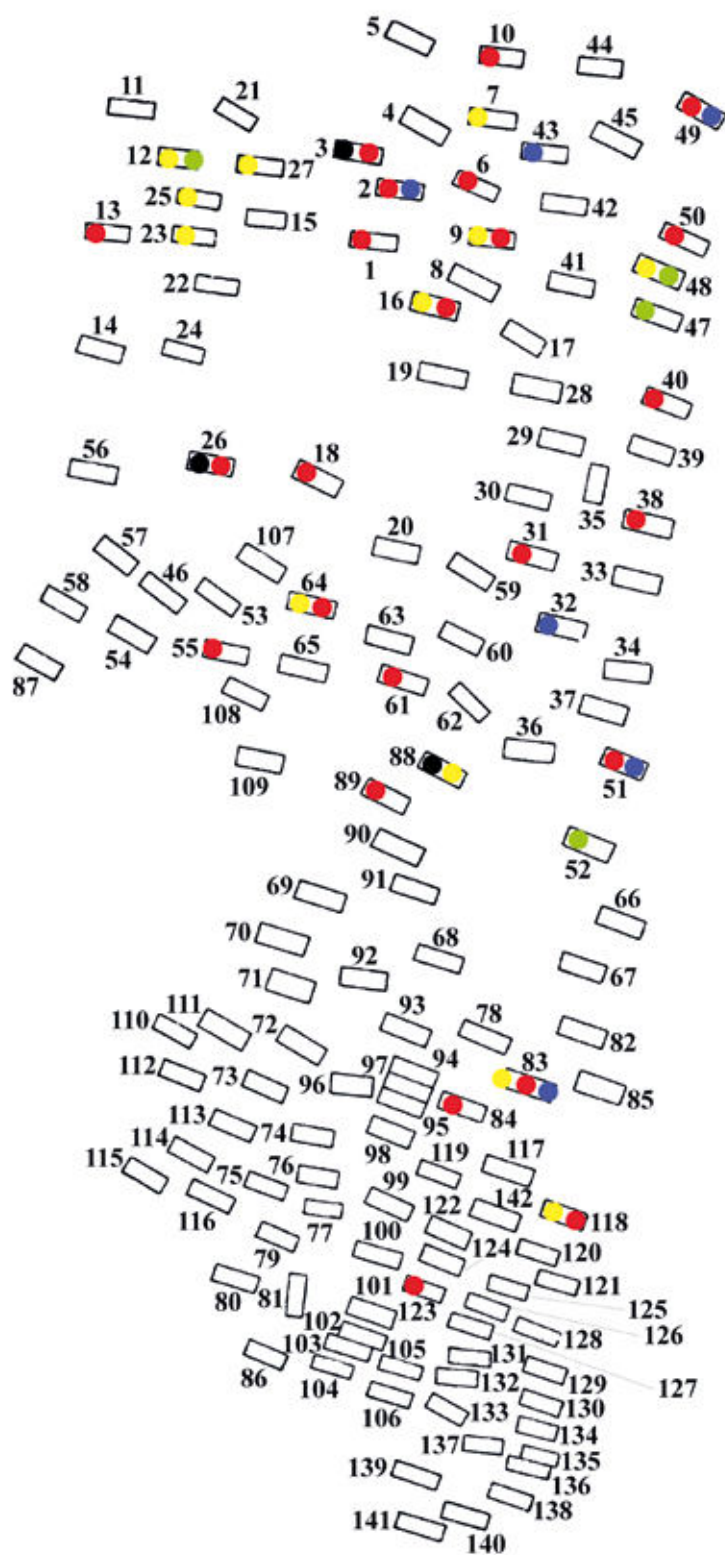

62. kép. Szob-Vendelin. Kések (●), fegyverek (●), étel- vagy italmellékletek (●), tojások (●) és vödrök (●) a temetőben



század első harmada és a 11. század vége közé keltezte.<sup>333</sup> Legutóbb Révész László 950 körüli nyitásától kb. 1060-ig datálta a használatát.<sup>334</sup>

## 20. VÁC – CSÖRÖG

### BEVEZETÉS

1898 telének végén Szekeres Istvánnak a csörögi szőlőkben fekvő, homokos talajú földjén szőlő-aláforgatás alkalmával sírokra bukkantak, melyekből két koponya, egy „népvándorlás korabeli” nyakék, kard és vasgyűrű került elő. A találás tényéről március 6-án olvashattak az érdeklődők a Váci Hírlap hasábjain, így a leletek előkerülése valószínűleg február utolsó vagy március első napjaiban történt. Sajnos a pontos lelőhely ma már nem azonosítható, a leletek egy része a Tragor Ignác Múzeumban található.<sup>335</sup>

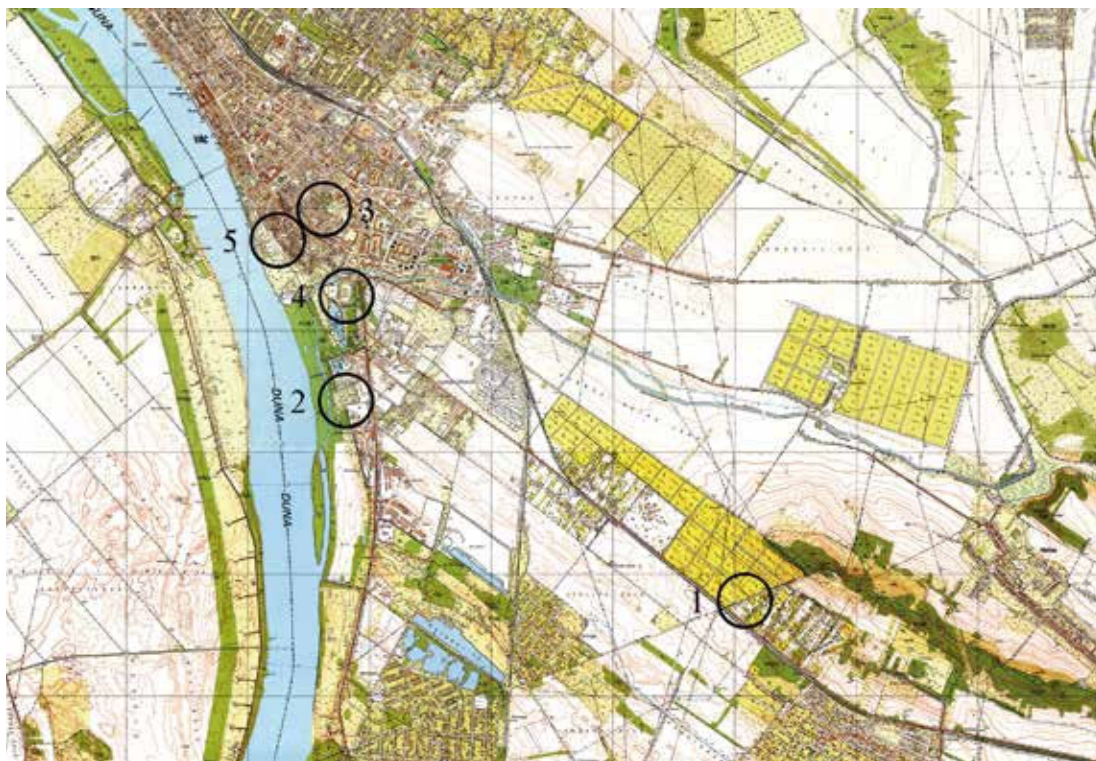

63. kép. Vác, 1: Csörög, 2: Derecske-dűlő, 3: Hattyú u., 4: Hétkápolna, 5: Vár

333 Mesterházy 1996b, 410.

334 Révész 2020, 307.

335 Nagy 1906.; Tragor 1912, 71–73.; Kovács 1995, 179.; MRT 9, 31/98; Kővári 2007, 49.

## LELETLEÍRÁSOK

1. „Népvándorlás korabeli” nyakék. Őrzési helye ismeretlen.
2. 1 db PETERSEN S típusú<sup>336</sup> kétélű kovácsoltvas kard. Markolatgombja háromkaréjos, ellenzője csónak alakú. Mindkettőt mind a két oldalán ezüstlemez berakás díszíti, melyben a szalagfonatos mintát réz- és aranyberakás adja. Pengéjén damaszkolás nyomai (?) figyelhetők meg. H.: 23,1, ill. 19,4 cm, a penge sz.: 5,2–4,2 cm. TIM ltsz. 52.5.1. (145–146. tábla)
3. 1 db vaskarika. Őrzési helye ismeretlen.

## 21. VÁC – DERECSKE-DŰLŐ

### BEVEZETÉS

A településtől délre, a Duna és a Budapestre vezető országút közötti teraszos jellegű részen a 19. század vége óta tartó anyagkitermelés során többször kerültek elő régészeti leletek. 1952 augusztusában a Mészhomok Téglagyárhoz tartozó bányában kb. 6–7 sírt találtak, ezek leletei közül azonban mindössze egy bronz karperec került a váci múzeumba. A sírok előkerülésének hírére augusztus 22-én Patay Pál utazott a helyszínre, majd a 25-én megkezdett 3 napos leletmentő ásatása alatt a téglagyárhoz vezető villamosvezeték oszlopának elágazásától számított 4. oszlop környezetében, 8×3 m-es szondákat nyitva, két felületen mintegy 195 m<sup>2</sup>-t átvizsgálva 10 sírt tárt fel. Közülük 5 bizonyosan kora Árpád-kori temetkezés (4–6., 9–10.) volt, a 7. számú kora kérdéses, a többi (1–3., 8.) pedig újkori, melyek az 1840-es években még itt található vesztőhelyhez köthetők.<sup>337</sup> A régészeti leletanyag – ma is megtalálható része – a Tragor Ignác Múzeum gyűjteményében található.<sup>338</sup>

### SÍRLEÍRÁSOK

#### 4. sír (1952. augusztus 25.)

Neme, kora bizonytalan. Csv. h.: ?, t.: ÉNy–DK 305°, sm.: ?, sh.: ?, ssz.: ?

A váz hanyatt fekvő, nyújtott helyzetű volt. Bolygatott: a sírt a szántás és a 3. számú sír kiásása egyaránt megbolygatta, és a csontok egy részét is megsemmisítette.

336 Bakay 1965, 31.

337 MRT 9, 31/19; MNM R. A. ltsz. 39.VI.; XVI/245/1985.

338 MRT 9, 31/20.

*Mellékletei:*

1. A bordák között volt 1 db S-végű karika. Őrzési helye ismeretlen.
2. A jobb kéz középső ujjának egyik percén volt 1 db kerek átmetszetű gyűrű. Őrzési helye ismeretlen.

**5. sír (1952. augusztus 26.)**

Neme, kora bizonytalan. Csv. h.: 132 cm (a nyakcsigolyáig), t.: ÉNy–DK 310 °, sm.: 20 cm, sh.: ?, ssz.: ?

A váz hanyatt fekvő, nyújtott helyzetű volt. Bolygatott: a sírt a szántás bolygatta, és a csontok egy részét is megsemmisítette.

*Mellékletei:*

1. A medence jobb oldalának felső részén megfigyelhető patinanyom alapján a mellette lévő, kimozdult alkarcsontokon lehetett 1 db karperec, amely azonban nem került elő.
2. A bal kéz gyűrűsujjának egyik percén volt 1 db lapos gyűrű. Őrzési helye ismeretlen.

**6. sír (1952. augusztus 26.)**

Neme, kora bizonytalan. Csv. h.: ?, t.: ÉNy–DK 308 °, sm.: 20 cm, sh.: ?, ssz.: ?

A váz hanyatt fekvő, nyújtott helyzetű volt. Bolygatott: a sírt a szántás teljesen felforgatta.

*Melléklete:* nem volt.

**9. sír (1952. augusztus 26.)**

Neme bizonytalan, fiatal személy. Csv. h.: 135 cm (a nyakcsigolyáig), t.: ÉNy–DK 305°, sm.: ?, sh.: ?, ssz.: ?

A váz hanyatt fekvő, nyújtott helyzetű volt. Bolygatott: a sírt a szántás bolygatta, kimozdítva és megsemmisítve a csontok egy részét.

*Mellékletei:*

1. A medence jobb oldala mellett volt 1 db kovácsoltvas kés. H.: 14,5 cm. Őrzési helye ismeretlen.
2. A bal lábfej csontjaitól 10 cm-re volt 1 db bekarcolt hullámvonallal díszített agyagedény. Őrzési helye ismeretlen.

**10. sír (1952. augusztus 27.)**

Neme bizonytalan, fiatal személy. Csv. h.: 168 cm, t.: Ny–ÉNy–K–DK 290°, sm.: ?, sh.: ?, ssz.: ?

A váz hanyatt fekvő, nyújtott helyzetű volt, mindkét alkarcsont végei és a kézcsontok a medencén feküdtek egymáson. Bolygatott: a váz csontjait a szántás kimozdította, in situ helyzetben csak a jobb lábfej csontjai maradtak.

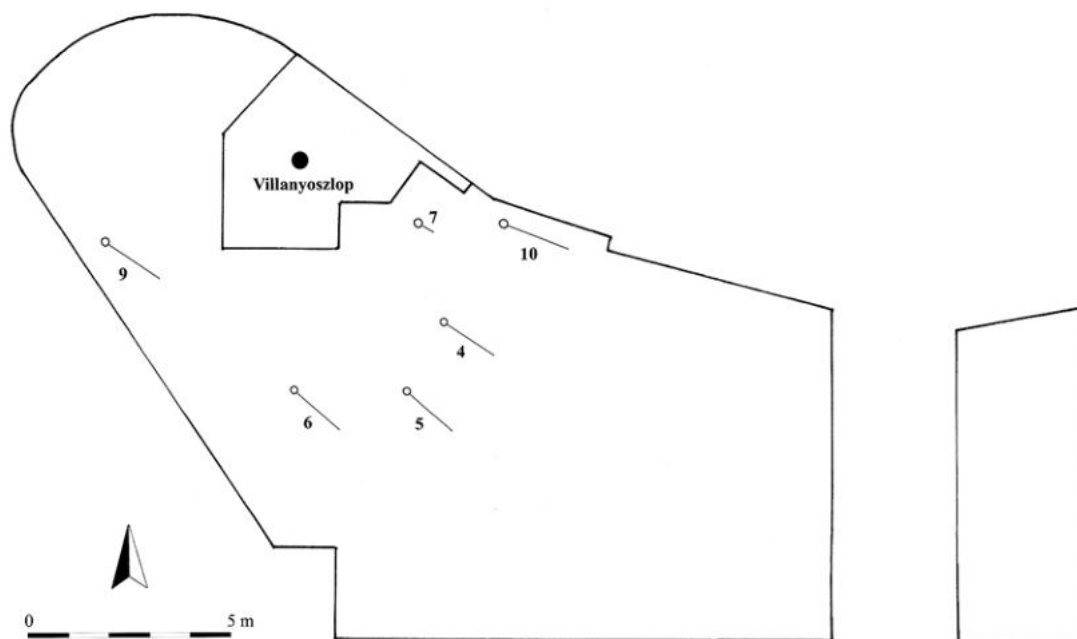

64. kép. Vác–Derecske-dűlő, a feltárt terület

*Mellékletei:*

1. A bal combcsont felső vége mellett volt 1 db kovácsoltvas kés. H.: 9 cm. Őrzési helye ismeretlen.
2. A bal combcsont alsó részének belső oldalán, a sír aljánál kissé magasabban feküdt 1 db meghatározhatatlan vastárgy. Őrzési helye ismeretlen.
3. A bal lábfej csontjainak végénél volt 1 szürke színű, homokkal soványított, kihajló pereme alatt bekarcolt hullámköteggel, alatta pedig csigavonalas mintával díszített, korongolt agyagedény. Alján egy kör alakú mintában kereszt alakú fenékbélyeg látható. M.: 12 cm, sz. átm.: 9,3 cm, f. átm.: 6 cm. TIM ltsz. 53.28.1. (147. tábla 1)

## ÉRTÉKELÉS

A homokdomb tetején elhelyezkedő temetőben a sírok valószínűleg sorokba rendeződtek, azonban az erózió és a talajművelés bizonyára többet is elpusztított közülük, valószínűleg csak a mélyebben fekvő sírok maradtak meg, de a szántás ezeket is elérte.<sup>339</sup> Egy sort alkothat a 4–5. és a 10. számú sír. Vizsgált korszakunkba bizonyosan 5 sír sorolható, a 7. számú temetkezés esetében pedig ennek lehetősége vetődhet fel a váz tájolása és annak koponyájának anatómiai rend-

<sup>339</sup> MNM R. A. ltsz.39.VI.

ben történő fekvése alapján, szemben az 1–3. és 8. sírokkal, amelyekben a kivégzett emberek levágott fejét a lábak közé helyezték, és a csigolyákon megfigyelhető volt a bárd vágásnyoma.<sup>340</sup>

Mindössze a 10. sír esetében volt tapasztalható, hogy az elhunyt csontjainak végén a porcretegek még nem csontosodtak el,<sup>341</sup> így az illetőt 14–17 éves kora előtt érte a halál. Az elhunytakat hanyatt fekvő, nyújtott helyzetben temették el, a 10. sírban mindkét alkart a hastájékon fektették egymásra. Koporsó nyomai nem voltak megfigyelhetők.

A temető leletanyaga szegényes, csupán a csonton megőrződött patina nyoma alapján feltehetőleg egyetlen karperec (5.) mellett 1 db S-végű karika (4.) és 2 db, sajnos csupán leírás alapján ismert gyűrű (4–5.) képviseli az ékszereket. Hasonló a használati és munkaeszközök aránya, a 9–10. sírokból kések, az utóbbiban pedig egy további – talán ugyancsak valamilyen munkaeszköz – vastárgy volt. A kések a viseleti helyzetnek megfelelően a derék jobb és bal oldalán feküdtek. A 9. sírban a bal lábfej mellé, míg a 10. számú temetkezésben a lábfej végéhez helyezték az étel- vagy ital tárolására szolgáló, bekarcolt mintával díszített agyagedényt.

A temető keltezéséhez az S-végű karika nyújthat egyedül támpontot, ennek 10. század végi elterjedését figyelembe véve a sírkert valószínűleg e század végére vagy a 11. század elejére keltezhető.

## 22. VÁC – HATTYÚ UTCA 12–18.

### BEVEZETÉS

A település déli részén található Hattyú utcában 1990-ben gázvezeték-fektetési munkálatok során 4 sírra bukkantak, melyeket részben feldúltak. A helyszínre Kővári Klára szállt ki, aki kibontotta és dokumentálta az előkerült sírokat. Ezek közül az 1–2. számú a 14. számú ház előtt, a 3. a 16–18. számú épületek találkozásánál, míg a 4. sír a 12-es számú ház előtt volt. A leletanyag a Tragor Ignác Múzeumban található.<sup>342</sup>

### SÍRLEÍRÁSOK

#### 1. sír (1990.)

Neme, kora bizonytalan. Csv. h.: ?, t.: ÉNy–DK, sm.: ?, sh.: ?, ssz.: ?

A váz hanyatt fekvő, nyújtott helyzetű volt. Bolygatott: a sírt földmunka során megbolygatták.

340 MNM R. A. ltsz.39.VI.

341 MNM R. A. ltsz.39.VI.

342 MRT 9, 31/81.; TIM R. A. ltsz. 1589.

*Melléklete:*

1. A medence felett volt 1 db hosszúkás, nyéltüskével ellátott kovácsoltvas kés (?). A legnagyobb darab m.: 4,2×1,2 cm. TIM ltsz. 90.112.2. (147. tábla 2)
2. Ugyanott volt 1 db hosszúkás vastárgy. H.: 3,4 cm. TIM ltsz. 90.112.2.

### **2. sír (1990.)**

Neme, kora bizonytalan. Csv. h.: ?, t.: ÉNy–DK, sm.: ?, sh.: ?, ssz.: ?

A váz hanyatt fekvő, nyújtott helyzetű volt. Bolygatott: a sírt földmunka során megbolygatták, csak a lábszárak és a lábfejek csontjai maradtak meg, a többi megsemmisült.

*Melléklete:* nem volt.

### **3. sír (1990.)**

Neme, kora bizonytalan. Csv. h.: ?, t.: ÉNy–DK, sm.: 110 cm, sh.: ?, ssz.: ?

A váz hanyatt fekvő, nyújtott helyzetű volt. Bolygatott: a sírt földmunka során megbolygatták.

*Melléklete:*

1. 1 db vörösbarna színű, homokkal és apró kavicsal soványított, kihajló peremmel és bekarcolt vonalkötegekkel díszített agyagedény. M.: 15,3 cm, sz. átm.: 14,9 cm, f. átm.: 9,6 cm. TIM ltsz. 90.112.2. (147. tábla 3)

### **4. sír (1990.)**

Neme, kora bizonytalan. Csv. h.: ?, t.: Ny–D, sm.: kb. 100, sh.: ?, ssz.: ?

A váz hanyatt fekvő, nyújtott helyzetű volt. Bolygatott: a sírt földmunka során megbolygatták.

*Melléklete:* nem volt.

*Megjegyzés:* a koponyán zöld színű patina volt megfigyelhető.

## **23. VÁC – HÉTKÁPOLNA**

### **BEVEZETÉS**

A településtől délre, a Gombás-patak déli oldalán található homokdomb északnyugati részén 1884-ben faiskolai munkálatok során, a talaj elegyengetésekor kerültek elő az első sírok, majd ezt követően Varázséji Gusztáv tárt fel 6 sírt. A feltárásról a Váczi Közlöny március 9-i száma

tudósított,<sup>343</sup> tehát a sírok valószínűleg nem sokkal az előtt kerültek elő. Két héttel később, az újság március 23-i számában Varázséji részletesen is beszámolt az ásatásról, ekkor már 48 sírról tett említést, s bemutatta az előkerült leleteket is,<sup>344</sup> és ígérte, hogy 1884. április 22-én az Országos Régészeti és Embertani Társulat ülésén is beszámol majd a temetőről.<sup>345</sup> A Váci Közönlöny híradásai alapján az ásatás tovább is változó intenzitással folyt, szakmai fórumon mutatták be az előkerült leleteket, de tervezték bemutatásukat a nagyközönségnek is. Az utolsó híradás 1886 végén jelent meg az ásatásról, ekkor egy óskori agyagedény előkerüléséről számoltak be.<sup>346</sup> A temető leletanyagának – sajnos nem mindig kétséget kizáró módon azonosítható – része a Tragor Ignác Múzeum gyűjteményében található; viszont a múzeumba szállított 18 teljes váz és a 9 koponya mai őrzési helye ismeretlen.<sup>347</sup>

## SÍRLEÍRÁSOK

### 1. sír (1884.)

Neme, kora bizonytalan. Csv. h.: ?, t.: Ny–K, sm.: ?, sh.: ?, ssz.: ?

A váz hanyatt fekvő, nyújtott helyzetű volt.

*Melléklete:* nem volt.

### 2. sír (1884.)

Neme, kora bizonytalan. Csv. h.: ?, t.: Ny–K, sm.: ?, sh.: ?, ssz.: ?

A váz hanyatt fekvő, nyújtott helyzetű volt.

*Melléklete:* nem volt.

### 3. sír (1884.)

Neme, kora bizonytalan. Csv. h.: ?, t.: Ny–K, sm.: ?, sh.: ?, ssz.: ?

A váz hanyatt fekvő, nyújtott helyzetű volt.

*Melléklete:* nem volt.

343 VK VI/10 (1884), 3.

344 VK VI/12 (1884), 2.

345 VK VI/12 (1884), 2.; MRT 9, 31/19.

346 Tragor 1912, 71.; MRT 9, 31/19.

347 MRT 9, 31/19.

**4. sír (1884.)**

Neme, kora bizonytalan. Csv. h.: ?, t.: Ny–K, sm.: ?, sh.: ?, ssz.: ?

A váz hanyatt fekvő, nyújtott helyzetű volt.

*Melléklete:* nem volt.

**5. sír (1884.)**

Neme, kora bizonytalan. Csv. h.: ?, t.: Ny–K, sm.: ?, sh.: ?, ssz.: ?

A váz hanyatt fekvő, nyújtott helyzetű volt.

*Melléklete:* nem volt.

**6. sír (1884.)**

Neme, kora bizonytalan. Csv. h.: ?, t.: Ny–K, sm.: ?, sh.: ?, ssz.: ?

A váz hanyatt fekvő, nyújtott helyzetű volt.

*Melléklete:*

- 1 db nyolcszögű átmetszetű, nyitott végű arany huzalkarika. M.: 3,1×2,9 cm, hv.: 0,37×0,37 cm. TIM ltsz. 52.5.7.

**7–48. sír (1884.)**

Nemük, koruk bizonytalan. Csv. h.: ?, t.: , sm.: ?, sh.: ?, ssz.: ?

*Mellékleteik:* ?

*Szórványleletek:*

- 1 db karikáján 1-1 gyöngykoszorúval, csüngővel, felső oldalán pedig gombban végződő taggal díszített, aranyozott bronz fülbevaló. M.: 3,8×2,5 cm. TIM ltsz. 52.5.18. (148. tábla 1)
- 1 db ezüsből készült, karikáján 2-2 gyöngykoszorúval díszített, kije-volhíniai típusú fülbevaló. M.: 3,8×2,7 cm. TIM ltsz. 52.5.21. (148. tábla 2)
- 1 db ezüsből készült, karikáján 2-2 gyöngykoszorúval, köztük pedig gyöngydróttal övezett lemezgömbbel díszített fülbevaló. M.: 3,3×2,8 cm. TIM ltsz. 52.5.22. (148. tábla 3)
- 1 db bronzból öntött üveggyöngycsüngős fülbevaló. Karikáján 1 gyöngykoszorú található, csüngőjén zöld színű, áttetsző üveggyöngy. M.: 3,6×1,7 cm. TIM ltsz. 52.5.23. (148. tábla 4)
- 1 db kerek átmetszetű ezüsthuzalból készült, ellapított S-végű karika. M.: 2,8×2,8 cm, hv.: 0,38 cm, Ssz.: 0,5 cm. TIM ltsz. 52.5.15. (153. tábla 2)
- 1 db kerek átmetszetű ezüsthuzalból készült, ellapított, spirális, ónozott S-végű karika. M.: 1,9×1,7 cm, hv.: 0,3 cm, Ssz.: 0,29 cm. TIM ltsz. 52.5.13. (153. tábla 3)
- 1 db kerek átmetszetű ezüsthuzalból készült, ellapított S-végű karika. M.: 2,1×1,8 cm, hv.: 0,45 cm, Ssz.: 0,7 cm. TIM ltsz. 52.5.32. (153. tábla 4)



8. 1 db kerek átmetszetű bronzhuzalból készült, ellapított, zárt, bordázott (4) S-végű karika. M.: 1,5×1,4 cm, hv.: 0,18 cm, Ssz.: 0,55 cm. TIM ltsz. 52.5.24. (153. tábla 5)
9. 1 db kerek átmetszetű bronzhuzalból készült, ellapított S-végű karika. M.: 1,7×1,7 cm, hv.: 0,16 cm, Ssz.: 0,46 cm. TIM ltsz. 52.5.26. (153. tábla 6)
10. 1 db kerek átmetszetű bronzhuzalból készült, ellapított, zárt, másfélszeres S-végű karika. M.: 2,8×2,1 cm, hv.: 0,18 cm, Ssz.: 0,21 cm. TIM ltsz. 52.5.34. (149. tábla 14)
11. 1 db kerek átmetszetű bronzhuzalból készült, ellapított, zárt S-végű karika. M.: 2,3×1,6 cm, hv.: 0,33 cm, Ssz.: 0,6 cm. TIM ltsz. 52.5.35. (149. tábla 12)
12. 1 db kerek átmetszetű bronzhuzalból készült, ellapított pödrött vagy S-végű karika. M.: 1,9×1,7 cm, hv.: 0,14 cm, P/Ssz.: ? TIM ltsz. 52.5.20.
13. 1 db kerek átmetszetű bronzhuzalból készült, ellapított, kétszeres (?) S-végű karika. M.: kb. 2,4×1,8 cm. Őrzési helye ismeretlen. (149. tábla 1)
14. 1 db kerek átmetszetű aranyhuzalból készült, nyitott, egyik végén kissé elhegyesedő karika. M.: 1,7×1,5 cm, hv.: 0,23 cm. TIM ltsz. 75.4.1. (152. tábla 10)
15. 1 db kerek átmetszetű aranyhuzalból készült, nyitott, egyik végén kissé elhegyesedő karika. Átm.: 1,6 cm, hv.: 0,21 cm. TIM ltsz. 75.4.2. (152. tábla 11)
16. 1 db kerek átmetszetű bronzhuzalból készült, nyitott végű karika. M.: 2,5×2,3 cm, hv.: 0,19 cm. TIM ltsz. 52.5.19(?).
17. 1 db nyitott végű bronz huzalkarika. Átm.: 1,5 cm. TIM ltsz. 52.5.27. Őrzési helye ismeretlen.
18. 1 db nyitott végű ezüst huzalkarika. Átm.: 3 cm. TIM ltsz. 52.5.37. Őrzési helye ismeretlen.
- 19–20. Bizonytalan számú arany és bronz huzalkarikák. TIM ltsz. 52.5.7. Őrzési helyük ismeretlen.
21. 1 db ovális, zárt bronzkarika. M.: 2,6×2 cm, v.: 0,2 cm. TIM ltsz. 52.5.27. (149. tábla 15)
22. 1 db ovális átmetszetű bronzkarika töredéke. Átm.: kb. 3,7 cm, sz.: 0,5 cm. TIM ltsz. 52.4.31. (149. tábla 16)
23. 1 db háromrét hajlított bronzhuzalból csavart, hurkos-kampós végű nyakperec. M.: 14,1×13,7 cm, hv.: 0,31 cm. TIM ltsz. 52.5.9. (150. tábla)
24. 1 db háromrét hajlított bronzhuzalból csavart, hurkos-kampós végű nyakperec. M.: 15,6×15,5 cm, hv.: 0,32 cm. TIM ltsz. 52.5.12.
25. 1 db bronzból öntött, félhold alakú, csúcsaiban és középrészén félgömb alakú elemekkel, köztük farkasfogmintával díszített, rovátkolást utánozóan öntött gyűrűs füllel ellátott, félhold alakú csüngő. M.: 3,7×2,8 cm. TIM ltsz. 52.5.3. (151. tábla 1)
26. 1 db bronzból öntött, félhold alakú, csúcsaiban és középrészén félgömb alakú elemekkel, köztük farkasfogmintával díszített, rovátkolást utánozóan öntött gyűrűs füllel ellátott, félhold alakú csüngő. M.: 3,7×2,9 cm. TIM ltsz. 52.5.4. (151. tábla 2)

- 27–28. 1-1 db szürkés és vöröses színű, amfora alakú és kettős kónikus üveggyöngy. H.: kb. 1-1 cm.<sup>348</sup> Őrzési helyük ismeretlen. (149. tábla 2–3)
29. 1 db zöldeskék színű, áttetsző kéttagú rúdgyöngy. H.: kb. 1,2 cm.<sup>349</sup> Őrzési helye ismeretlen. (149. tábla 4)
30. 1 db szürkés-kék színű, öttagú rúdgyöngy. H.: kb. 1,8 cm.<sup>350</sup> Őrzési helye ismeretlen. (149. tábla 5)
31. 1 db szürkés-kék színű, hattagú rúdgyöngy. H.: kb. 1,8 cm.<sup>351</sup> Őrzési helye ismeretlen. (149. tábla 6)
32. 1 db lapított gömb alakú szemes üveggyöngy. Átm.: kb. 1,2 cm.<sup>352</sup> Őrzési helye ismeretlen. (149. tábla 7)
33. 1 db lapított gömb alakú szemes (?) üveggyöngy. Átm.: kb. 1,8 cm.<sup>353</sup> Őrzési helye ismeretlen. (149. tábla 8)
34. 1 db hosszúkás üveggyöngy. H.: kb. 0,9 cm.<sup>354</sup> Őrzési helye ismeretlen. (149. tábla 9)
35. 1 db kerek átmetszetű aranyhuzalból készült, kissé elvékonyodó végein egymásra csavart huzalkarperec. M.: 6,2×6,1 cm, hv.: 0,22 cm. TIM ltsz. 52.5.10. (152. tábla 3)
36. 1 db kétrét hajlított, összezsavart, végein két huzallal körbetekert bronz karperec. M.: 7,8×7,6 cm, hv.: 0,6 cm. TIM ltsz. 52.5.8. (152. tábla 3)
37. 1 db kerek átmetszetű, nyitott, egyik végén hegyesedő, másikon törött bronz huzalkarperec kisméretűre összehajtott töredéke. M.: 4,6×4,8 cm, hv.: 0,47 cm. TIM ltsz. 52.5.16. (152. tábla 4)
38. 1 db KOVÁCS 1994 3c típusú<sup>355</sup>, bronzból öntött állatfejes karperec. M.: 8,1×7,8 cm. TIM ltsz. 52.5.39. (149. tábla 13)
39. 1 db foglalatall ellátott, ezüstözött bronzgyűrű. Karikája a foglalat alatti részen kiszélesedő, kettős sorban futó kerek poncokkal díszített. Foglalata hiányzik. M.: 2,1×1,8 cm, sz.: 0,45–0,7 cm. TIM ltsz. 52.5.36. (152. tábla 1)
40. 1 db félköríves átmetszetű, nyitott, kissé egymásra hajló végű ezüstözött bronz pántgyűrű. M.: 2,2×2 cm, sz.: 0,6 cm. TIM ltsz. 52.5.33. (152. tábla 2)
41. 1 db hólyagos fejú ezüstgyűrű. M.: 2,4×2 cm.<sup>356</sup> Őrzési helye ismeretlen. (149. tábla 10)
42. 1 db lapos, nyitott végű bronz pántkarika. M.: 1,5×1,3 cm, sz.: 0,3 cm. TIM ltsz. 52.5.30.
43. 1 db spirálisan összehajtott, átlukasztott bronzlemez. M.: 2,3×1 cm. TIM ltsz. 52.5.29.
44. 1 db két félből álló bronz füles gomb. H.: 1,7 cm. TIM ltsz. 52.5.11. (152. tábla 5–6)

348 Tragor 1912, 70/22-23.

349 Tragor 1912, 70/21.

350 Tragor 1912, 70/15.

351 Tragor 1912, 70/14.

352 Tragor 1912, 70/18.

353 Tragor 1912, 70/19.

354 Tragor 1912, 70/20.

355 Kovács 1994, 136.

356 Tragor 1912, 70/15.

45. 1 db kettős kónikus, egyik felén bordázott díszítésű „orsógomb”. Átm.: kb. 1,9 cm.<sup>357</sup> Őrzési helye ismeretlen. (149. tábla 11)
46. 1 db orsógomb. Őrzési helye ismeretlen.
- 47–51. 5 db agyagedény. Őrzési helyük ismeretlen.
- 52–? „Számos díszített edény töredék”. Őrzési helyük ismeretlen.

## ÉRTÉKELÉS

A temető feltárt része a 3–4 m magas homokdomb északnyugati részén található, míg további része a domb legmagasabb pontján, a Gombás-patak hídjától a Hétkápolnához vezető út elején feltételezhető.<sup>358</sup> Bizonyára nem minden sírt lehetett dokumentálni, hiszen Varázséji Gusztáv jelezte, hogy „a mennyiben szabad terület engedte” tudták csak a kutatást elvégezni, ezért tervezte annak további folytatását, hiszen a domb legmagasabb részén, a Hétkápolnához vezető út mentén „remélhető (...) a legtöbb sír felderítése”.<sup>359</sup> A sírok mellett különböző korú telepjelenségeket és szórványleleteket is dokumentáltak, így bizonyára több korszakban is használták a homokos talajú dombot.

A 18 teljes váz és a 9 koponya kivételével a többi váz megtartása rossz volt, ezért sem szállították múzeumba azokat.<sup>360</sup>

Az elsőként feltárt 6 sír tájolása Ny–K-i irányú volt, a vázak hanyatt fekvő, nyújtott helyzetben, a karok csontjaival a test csontjai mellett feküdtek.<sup>361</sup> Feltehetően a további 42 sír többségének is hasonló lehetett a tájolása, és az elhunytak sírbéli helyzete is. Tudjuk, hogy három sírt in situ helyzetben emeltek ki abból célból, hogy 1885-ben kiállításon mutassák be őket.<sup>362</sup> Sajnos a temető térképe, amelyet Dorner Mihály mérnök készített, nem maradt ránk.<sup>363</sup>

A leletanyag csaknem teljes egésze szórványnak tekinthető, az egyetlen kivétel a 6. sír vasos aranykarikája, mely talán másodlagos felhasználású tárgy lehetett. További 2 db arany huzalkarika mellett bronz és ezüst változatok is előkerültek, a híradások alapján pedig további ismeretlen számú arany- és bronzkarika is lehet. Az S-végű karikák között ezüst és bronz változatok, továbbá 1 db másfél- és 1 db kétszeres (?) végű példány került elő. A fülbevalókat 1 db kije-volhíniai, 1 db lemezgömbös és 2 db késő avar kori<sup>364</sup> típus képviseli. 2 db háromrét hajlított huzalból csavart nyakpercecet ismerünk, a nyak díszei közé pedig 2 db félhold alakú csüngő és további különböző gyöngyök – köztük 1 db amfora alakú – sorolhatók. A karperecek között 1

357 Tragor 1912, 70/3-3a.

358 MRT 9, 31/19.

359 VK VI/12 (1884), 2; MRT 9, 31/19.

360 VK VI/12 (1884), 2.

361 MRT 9, 31/19.

362 MRT 9, 31/19.

363 MRT 9, 31/19.

364 Bóna 2002.

db végein egymásra csavart aranyhuzal, 1 db bronzhuzal, 1 db csavart és 1 db állatfejes példány van. A gyűrűk között 1 db hólyagos fejű gyűrű mellett 1 db ugyancsak foglalattal ellátott és 1 db félköríves átmetszetű pántgyűrű található. Az étel- vagy italmellékletéről 5 db agyagedény vagy azok töredékei tanúskodnak.

A temető 48 ismert sírja már egy nagyobb falusias közösségre utalhat. Az előkerült leletegyüttest a 10. század eleje és a 11. század vége közti időszakra keltezhetjük,<sup>365</sup> az egyes leletek közül a vastag huzalú S-végű karikák és az állatfejes karperec már inkább a 10. század második fele vagy a 11. század felé mutatnak.

## 24. VÁC, KÖZELEBBRŐL ISMERETLEN LELŐHELY

### BEVEZETÉS

A Tragor Ignác Múzeum és a Déri Múzeum gyűjteményében található több olyan lelet is, amelyek Vác környékén kerülhettek elő, de a körülményeik sajnos már nem rekonstruálhatók.<sup>366</sup>

### LELETLEÍRÁSOK

1. 1 db kétszer kétrét hajlított bronzhuzalból csavart, kiegészítő díszítésként ugyancsak csavart filigránszállal díszített nyakperec. M.: 15,7×14,8 cm, hv.: 0,96 cm. TIM ltsz. 55.12.1. (154. tábla)
- 2–3. 2 db ezüsből öntött, BÁLINT 1991 típusú kisebb kéttagú, csüngős veret kerek, lemélyedő középrészén aranyozott felső tagja. Hátoldalukon 2 db fül található. M.: 1,5×1,3 cm. TIM ltsz. 52.5.48. (152. tábla 7–8)
4. 1 db ezüsből öntött, kisebb kerek, középrészén lemélyedő, aranyozott árkolt mintával díszített veret, hátoldalán 2 db füllel. Átm.: 1,3 cm TIM ltsz. 52.5.49. (152. tábla 9)
- 5–18. 14 db ezüsből öntött, kisebb kerek, kidomborodó középrészén széles, lemélyedő aranyozott sávval övezett veret. Hátoldalukon 2 db fül található. Ma 13 db van meg. Átm.: 1,4 cm TIM ltsz. 52.5.50. (152. tábla 12–24)
19. 1 db körte alakú kovácsoltvas kengyel. Téglalap alakú, felső oldalán ívelt füle – melyen a kengyelszija számára hosszúkás áttörés van – külön nyak nélkül csatlakozik a lapos szárak-

365 MRT 9, 31/19.

366 MRT 9, 34/\*\*

hoz. Talpalója ívelt, három bordával erősített. M.: 15,6×13,5 cm. TIM ltsz. 53.29.1. (155. tábla 4)

*Vác környéke megnevezéssel, Bíró Ignác ajándékeként kerültek a Tragor Ignác Múzeumba az alábbi leletek:*

1. 1 db kerek átmetszetű bronzhuzalból készült, ellapított S-végű karika. M.: 1,7×1,6 cm, hv.: 0,25 cm, Ssz.: 0,61 cm. TIM ltsz. 57.1.1. (158. tábla 4)
2. 1 db kerek átmetszetű bronzhuzalból készült, ellapított S-végű karika. M.: 1,6×1,4 cm, hv.: 0,25 cm, Ssz.: 0,5 cm. TIM ltsz. 57.1.1. (158. tábla 5)
3. 1 db kerek átmetszetű bronzhuzalból készült, ellapított S-végű karika. M.: 1,5×1,5 cm, hv.: 0,22 cm, Ssz.: 0,5 cm. TIM ltsz. 57.1.1. (158. tábla 6)
4. 1 db kerek átmetszetű bronzhuzalból készült, ellapított S-végű karika. M.: 1,6×1,4 cm, hv.: 0,22 cm, Ssz.: 0,45 cm. TIM ltsz. 57.1.1. (158. tábla 7)
- 5–6. 2 db bronz S-végű karika. TIM ltsz. 57.1.1. Őrzési helyük ismeretlen.
7. 1 db kerek átmetszetű bronzhuzalból készült, ellapított S-végű karika. M.: 1,9×1,7 cm, hv.: 0,24 cm, Ssz.: 0,5 cm. TIM ltsz. 57.1.4. (158. tábla 9)
8. 1 db kerek átmetszetű bronzhuzalból készült, ellapított, spirális S-végű karika. M.: 1,6×1,4 cm, hv.: 0,24 cm, Ssz.: 0,53 cm. TIM ltsz. 57.1.4. (158. tábla 8)
9. 1 db kerek átmetszetű bronzhuzalból készült, ellapított S-végű karika. M.: 2,3×1,8 cm, hv.: 0,21 cm, Ssz.: 0,32 cm. TIM ltsz. 57.1.9. (158. tábla 10)
10. 1 db kerek átmetszetű bronzhuzalból készült, ellapított S-végű karika. M.: 1,6×1,5 cm, hv.: 0,19 cm, Ssz.: 0,51 cm. TIM ltsz. 57.1.6. (153. tábla 7)
11. 1 db rombusz átmetszetű bronzhuzalból készült, nyitott végű karika. M.: 2,4×2,2 cm, v.: 0,32×0,32 cm. TIM ltsz. 57.1.2. (158. tábla 1)
12. 1 db kerek átmetszetű bronzhuzalból készült, nyitott, egymás mellé hajló végű karika. M.: 2,7×2,2 cm, v.: 0,24 cm. TIM ltsz. 57.1.2. (158. tábla 2)
13. 1 db kerek átmetszetű bronzhuzalból készült, nyitott, egymás mellé hajló végű karika. M.: 2,5×2,4 cm, v.: 0,24 cm. TIM ltsz. 57.1.2. (158. tábla 3)
- 14–15. 2 db bronz huzalkarika. TIM ltsz. 57.1.2. Őrzési helyük ismeretlen.
16. 1 db kerek átmetszetű ezüsthuzalból készült, nyitott végű karika. M.: 1,6×1,5 cm, hv.: 0,26 cm. TIM ltsz. 57.1.8. (158. tábla 11)
17. 1 db kerek átmetszetű bronzhuzalból készült, nyitott végű karika. M.: 1,5×1,5 cm, hv.: 0,22 cm. TIM ltsz. 57.1.8. (158. tábla 12)
18. 1 db bronz huzalkarika. TIM ltsz. 57.1.7. Őrzési helye ismeretlen.
- 19–23. 5 db szürke színű szegmentgyöngy. Átm.: 0,4–0,5 cm. TIM ltsz. 57.1.10.
- 24–139. 116 db sárga, zöld és kék színű, henger, csonka kúp és lapított gömb alakú opak üvegyöngy. H.: 0,3–0,4 cm, átm.: 0,3 cm. TIM ltsz. 57.1.10. (156. tábla)
- 140–143. A gyöngyök közé volt fűzve 4 db kauri. TIM ltsz. 57.1.10. (156. tábla)

144. 1 db kerek átmetszetű, nyitott, hegyesedő végű bronz huzalkarperec. M.: 7×6,8 cm, hv.: 0,49 cm. TIM ltsz. 57.1.3. (153. tábla 8)
145. 1 db félköríves átmetszetű bronz karikagyűrű. Átm.: 2,2 cm, sz.: 0,34 cm. TIM ltsz. 57.1.7. (153. tábla 9)
- 146–148. 3 db bronzgyűrű. TIM ltsz. 57.1.7. Őrzési helyük ismeretlen.
149. 1 db ezüstveret. H.: 1,7 cm. TIM ltsz. 57.1.5. Őrzési helye ismeretlen.

*Kiss Bálint adományozta a váci múzeumnak az alábbi tárgyat:*

1. 1 db kétszer kétrét hajlított bronzhuzalból csavart, hurkos-kampós végű nyakperec. M.: 14,9×14,2 cm. hv.: 0,5 cm. TIM ltsz. 57.24.1. (157. tábla)

*Böhm Ferenc ajándékozott a debreceni Déri Múzeumnak 2 db ezüst pántkarperecet és 1 db nyakperecet, melyek Vác vidékén kerültek elő.<sup>367</sup>*

1. 1 db háromrét hajlított bronzhuzalból csavart nyakperec töredéke. H.: 3,8 cm, hv.: 0,2 cm. DDM 57.5.2. (155. tábla 1)
- 2–3. 2 db kiszélesedően lekerekített végű ezüst pántkarperec. Átm.: kb. 6,1, ill. 6 cm. DDM 57.5.1. (155. tábla 2–3)

## 25. VÁC – VÁR

### BEVEZETÉS

A Váci vár Duna irányába néző falának helyreállítási munkálatai közben, 2001. február 28. és augusztus 17. között Tettamanti Sarolta vezetésével került sor a várudvar déli részének feltárására. A kutatás célja a várfal nyomvonalának meghatározása volt, ennek során a fal maradványai mellett kora Árpád-kori és 13. századi telepjelenségeket, továbbá egy 11. századi temető 20 sírját is feltárták. A régészeti leletanyag a Tragor Ignác Múzeumban található.<sup>368</sup>

<sup>367</sup> MRT 9, 31/\*\*

<sup>368</sup> Tettamanti 2001.; Tettamanti 2001a.; TIM R. A. ltsz. n. Sajnos a sírok grafikai vagy fotódokumentációjának nem, csupán a feltárási napló szöveges részének sikerült a nyomára akadnom.

## SÍRLEÍRÁSOK

### 1. sír (2001. július 3.)

Neme, kora bizonytalan. Csv. h.: ?, t.: Ny–K, sm.: 104 cm, sh.: ?, ssz.: ?

A váz hanyatt fekvő, nyújtott helyzetű volt. Bolygatott: a vázból csak a lábszárak és a lábfejek csontjai maradtak meg.

*Melléklete:* nem volt.

### 2. sír (2001. július 3.)

Neme, kora bizonytalan. Csv. h.: ?, t.: Ny–K, sm.: 87 cm, sh.: ?, ssz.: ?

A váz hanyatt fekvő, nyújtott helyzetű volt. Bolygatott: a vázból csak a bal kar és a bal oldali bordák egy része maradt meg.

*Melléklete:* nem volt.

### 3. sír (2001. július 3.)

Neme, kora bizonytalan. Csv. h.: ?, t.: Ny–K, sm.: 72 cm, sh.: ?, ssz.: ?

A váz hanyatt fekvő, nyújtott helyzetű volt. Bolygatott: a vázból csak a medence bal oldala és a bal felkarcsont maradt meg.

*Melléklete:* nem volt.

### 4. sír (2001. július 3.)

Neme, kora bizonytalan. Csv. h.: ?, t.: Ny–K, sm.: 88 cm, sh.: ?, ssz.: ?

A váz hanyatt fekvő, nyújtott helyzetű volt. Bolygatott: a vázból csak a jobb alkar, a jobb combcsont és a lábszárcsontok maradtak meg.

*Melléklete:* nem volt.

### 5. sír (2001. július 3.)

Neme, kora bizonytalan. Csv. h.: ?, t.: Ny–K, sm.: 67 cm, sh.: ?, ssz.: ?

A váz hanyatt fekvő, nyújtott helyzetű volt. Bolygatott: a váz csontjai kimozdultak, illetve megsemmisültek, in situ helyzetben csak a bal comb és a lábszárak csontjai maradtak meg.

*Melléklete:* nem volt.

### 6. sír (2001. július 3.)

Neme, kora bizonytalan. Csv. h.: ?, t.: Ny–K, sm.: 66 cm, sh.: ?, ssz.: ?

A váz hanyatt fekvő, nyújtott helyzetű volt, a jobb alkar csontjai kissé behajlított helyzetben voltak. Bolygatott: a vázból a koponya és a medence közti rész maradt csak meg.

*Melléklete:* nem volt.

**7. sír (2001. július 4.)**

Gyermek. Csv. h.: ?, t.: Ny–K, sm.: 84 cm, sh.: ?, ssz.: ?

A váz hanyatt fekvő, nyújtott helyzetű volt. Bolygatott: a váz részben megsemmisült.

*Melléklete:* nem volt.

**8. sír (2001. július 4.)**

Neme, kora bizonytalan. Csv. h.: ?, t.: Ny–K, sm.: 80 cm, sh.: ?, ssz.: ?

A váz hanyatt fekvő, nyújtott helyzetű volt. Bolygatott: a csontok egy része kimozdult, illetve megsemmisült.

*Melléklete:* nem volt.

**9. sír (2001. július 5.)**

Neme, kora bizonytalan. Csv. h.: ?, t.: Ny–K, sm.: 76 cm, sh.: ?, ssz.: ?

A váz hanyatt fekvő, nyújtott helyzetű volt. Bolygatott: a váz csontjai részben megsemmisültek, illetve kimozdultak.

*Melléklete:* nem volt.

**10. sír (2001. július 4.)**

Neme, kora bizonytalan. Csv. h.: ?, t.: Ny–K, sm.: 72 cm, sh.: ?, ssz.: ?

A váz hanyatt fekvő, nyújtott helyzetű volt. Bolygatott: a váz csontjainak nagy része megsemmisült.

*Melléklete:* nem volt.

**11. sír (2001. július 3.)**

Neme, kora bizonytalan. Csv. h.: ?, t.: Ny–K, sm.: 81 cm, sh.: ?, ssz.: ?

A váz hanyatt fekvő, nyújtott helyzetű volt. Bolygatott: a vázból csak a lábak csontjainak egy része maradt meg.

*Melléklete:* nem volt.



**12. sír (2001. július 5.)**

Neme, kora bizonytalan. Csv. h.: ?, t.: Ny–K, sm.: 80 cm, sh.: ?, ssz.: ?

A váz hanyatt fekvő, nyújtott helyzetű volt. Bolygatott: a koponya a lábfejek csontjai között feküdt, a csontok egy része pedig megsemmisült.

*Mellékletei:*

1. A koponya mögött volt 1 db kerek átmetszetű ezüsthuzalból készült, ellapított, zárt, bordázott (2) S-végű karika. M.: 1,8×1,6 cm, hv.: 0,24 cm, Ssz.: 0,35 cm. TIM ltsz. 2014.18.1. (158. tábla 13)
2. Ugyanott volt 1 db kerek átmetszetű bronzhuzalból készült, nyitott, kissé egymás mellé hajló végű karika. M.: 1,6×1,3 cm, hv.: 0,2 cm. TIM ltsz. 2014.18.2. (158. tábla 14)

**13. sír (2001. július 6.)**

Neme, kora bizonytalan. Csv. h.: ?, t.: Ny–K, sm.: 87 cm, sh.: ?, ssz.: ?

A váz hanyatt fekvő, nyújtott helyzetű volt. Bolygatott: a váz csontjainak nagy része elpusztult. A koponya „lapos téglán” feküdt.

*Melléklete:*

1. A jobb lábszárcsontok mellett volt 1 db állatcsont.

**14. sír (2001. július 6.)**

Neme, kora bizonytalan. Csv. h.: 157 cm, t.: Ny–K, sm.: 77–88 cm, sh.: ?, ssz.: ?

A váz hanyatt fekvő, nyújtott helyzetű volt. A koponya jobbra fordult, a bal alkar csontjai kissé behajlított helyzetben voltak. Bolygatott: a koponya összetört.

*Melléklete:* nem volt.

**15. sír (2001. július 9.)**

Neme, kora bizonytalan. Csv. h.: ?, t.: Ny–K, sm.: 84 cm, sh.: ?, ssz.: ?

A váz hanyatt fekvő, nyújtott helyzetű volt, a jobb alkarcsontok végei és a kézcsontok a medencén feküdtek. Bolygatott: a váz csontjainak egy része elpusztult.

*Melléklete:* nem volt.

**16. sír (2001. július 9.)**

Neme, kora bizonytalan. Csv. h.: ?, t.: Ny–K, sm.: 76 cm, sh.: ?, ssz.: ?

A váz hanyatt fekvő, nyújtott helyzetű volt, a jobb alkarcsontok végei és a kézcsontok a medencén voltak. Bolygatott: a váz csontjainak egy része elpusztult.

*Melléklete:* nem volt

**17. sír (2001. július 9.)**

Neme bizonytalan, fiatal személy. Csv. h.: ?, t.: Ny–K, sm.: 85 cm, sh.: ?, ssz.: ?

A váz hanyatt fekvő, nyújtott helyzetű volt. Bolygatott: a váz csontjainak egy része megsemmisült.

*Melléklete:* nem volt.

**18. sír (2001. július 19.)**

Neme, kora bizonytalan. Csv. h.: 156 cm, t.: Ny–K, sm.: 114 cm, sh.: ?, ssz.: 65 cm.

A váz hanyatt fekvő, nyújtott helyzetű volt. A koponya balra fordult, a jobb alkarcsontok végei és a kézcsonok a medencén feküdtek. A sírgödör szűk aknasír volt.

*Mellékletei:*

1. A bal combcsont felett és a bal lábszárcsontok felső végének külső oldalán állatcsontok voltak.

**19. sír (2001. július 30.)**

Neme, kora bizonytalan. Csv. h.: 159 cm, t.: Ny–K, sm.: 153 cm, sh.: ?, ssz.: ?

A váz hanyatt fekvő, nyújtott helyzetű volt, a koponya balra fordult.

*Melléklete:* nem volt.

**20. sír (2001. július 30.)**

Neme, kora bizonytalan. Csv. h.: ?, t.: Ny–K, sm.: 136 cm, sh.: ?, ssz.: ?

A váz hanyatt fekvő, nyújtott helyzetű volt. Bolygatott: a várfal építésekor a váz középső része elpusztult.

*Melléklete:* nem volt.

## ÉRTÉKELÉS

A területet a török korban és a 18–19. század folyamán is erőteljes bolygatás érte,<sup>369</sup> amely a temető sírjait is érintette, így mindössze a 18–19. számú temetkezések voltak in situ helyzetben. Ennek megfelelően a vázak helyzetét, a sírgödörök alakját is csupán minimális számban ismerjük. A 18. sír szűk aknasír volt, a 13.-ban pedig egy lapos „téglát” fektettek az elhunyt feje alá a temetéskor. Az általános hanyatt fekvő, nyújtott helyzettől eltérően a jobb alkart a hastájékon helyezték el (15–16., 18.), illetve a jobb (6.) vagy a bal (14.) kart enyhén behajlítot-

<sup>369</sup> Tettamanti 2001.

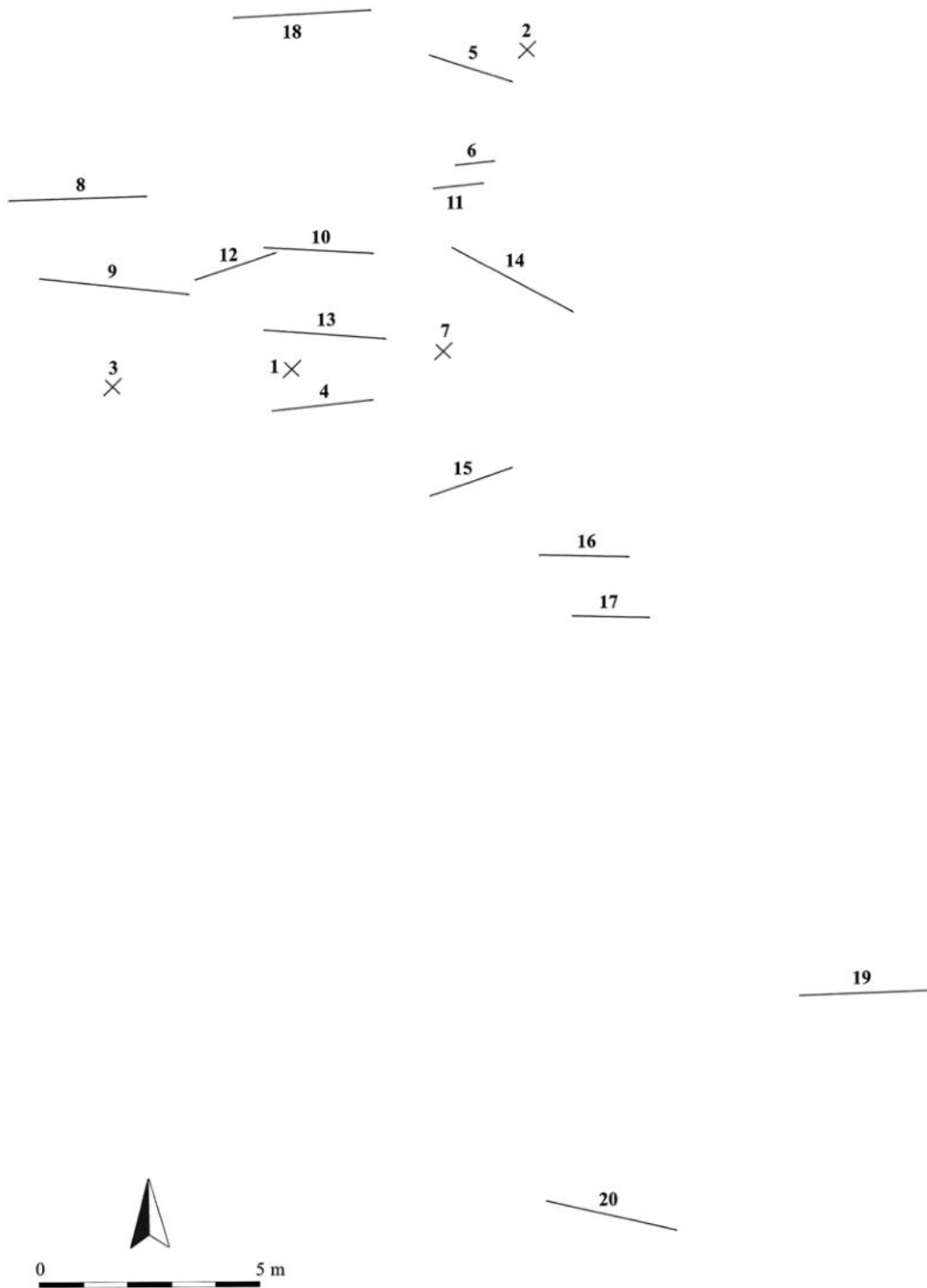

65. kép. Vác-Vár, temetőterkép

ták. A temető soros elrendezésű volt (65. kép), a sírok a Ny–K-i irányhoz igazodtak, nem volt egymásra temetkezés.<sup>370</sup> Mindössze egy gyermeksír került elő, így a többi feltehetően elpusztult. A két sírban is megfigyelt állatsontokat valószínűleg túlvilági útvalónak szánták, ezeken felül mindössze a 12. sírból került elő 1 db nyitott végű huzal- és 1 db S-végű ezüstkarika. Az utóbbi bordázott kialakítása alapján a sír valószínűleg nem keltezhető a 11. század közepénél korábbra.

## 26. VÁCHARTYÁN – MOGYORÓSPUSZTA

### BEVEZETÉS

Váchartyán keleti részén helyezkedik el a Mogyorós-hegy, melynek a keleti lábánál fekvő Mogyoróspusztán került elő az 1880-as évek elején egy honfoglalás kori sír. Ennek leletei közül Varázséji Gusztáv mentett meg több darabot, s juttatta el azokat a Váci Múzeumba. A leletről Tergina Gyula már 1883-ban beszámolt,<sup>371</sup> majd Hampel József is megemlítette őket.<sup>372</sup> A korábban Mogyoródról származó sírleletek valós előkerülési helyét a Magyarország Régészeti Topográfiaja munkacsoport tisztázta, a leletek azonban ma már nem találhatók meg.<sup>373</sup>

### LELETLEÍRÁSOK

1–? db „apró ezüsboglárkák (...), a minők a piliniek”. Őrzési helyük ismeretlen.

### ÉRTÉKELÉS

Az apró pilinyi ezüsboglárkákra való utalás inkább az 1. sírból előkerült övveretekre vonatkozhat, s kevéssé a 2. sír rozettás lószerszámvereteire, mert feltehetően ott is egy övén vagy ruhájának deréktáján fémveretekkel eltemetett férfi sírja került elő. Jogosan feltételezhetjük, hogy nem csupán derekának díszait temették el vele együtt, de azok említés nélkül elkallódhattak.

370 TIM R. A. ltsz. n.

371 Tergina 1883, 161.

372 Hampel 1900, 653–654.

373 FÉK 681. sz; MRT 9, 34/\*\*\*

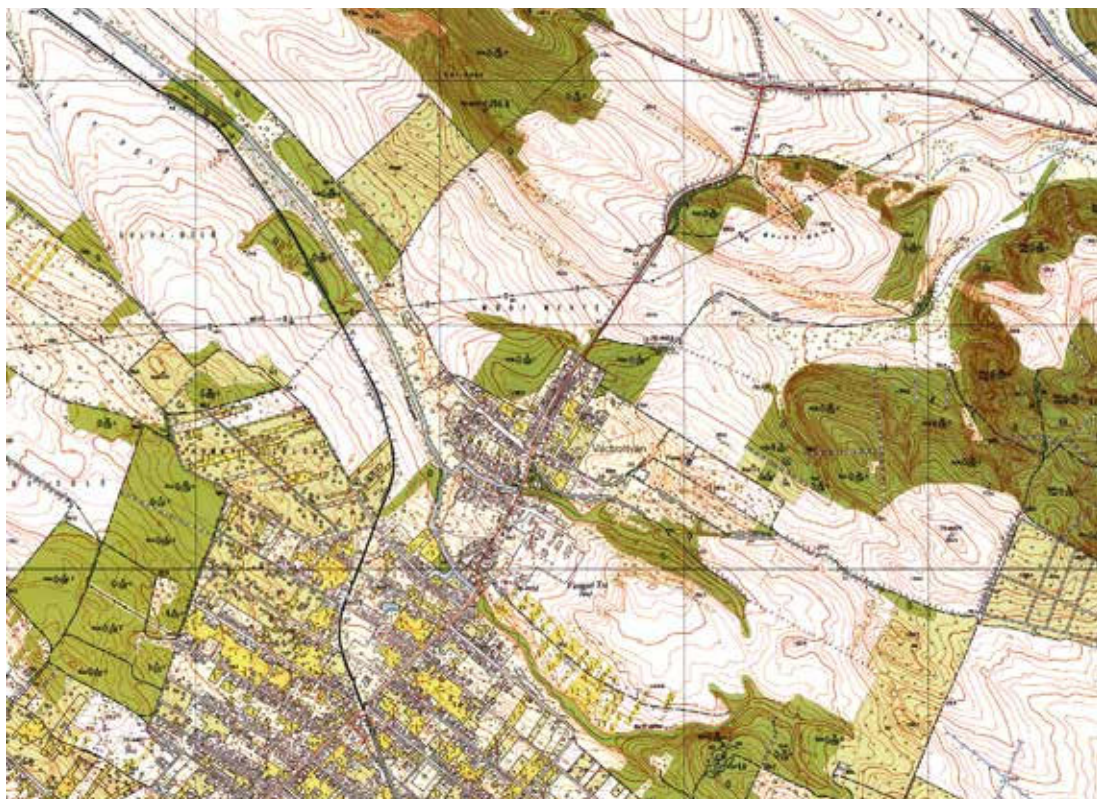

66. kép. Váchartyán (1:10 000)

## 27. ZEBEGÉNY – ÚJVÖLGY

### BEVEZETÉS

1960-ban a településtől északra, a Bószobi-patak mellett kijelölt ásványbánya létesítésekor, Szerkes István földjén, a homokos talajú szőlőben földmunka során különböző régészeti jelenségek és leletek kerültek elő, ezek között volt egy 11. századi sír is. A leletmentő ásatást 1960. augusztus 17-én Laczus Géza végezte, aki feltárta a földmunkával némiképpen megbolygatott sírt.<sup>374</sup> (33. kép)

<sup>374</sup> MRT 9, 38/2.

## SÍRLEÍRÁS

### 1. sír (1960. augusztus 17.)

Nő. Csv. h.: ?, t.: É–D, sm.: 130 cm, sh.: ?, ssz.: ?

A váz hanyatt fekvő, nyújtott helyzetű volt.

#### *Mellékletei:*

1–4. A koponya bal oldali csecsnyúlványánál volt 4 db huzalkarika. SzBM ltsz. 1960.7.19.

1. 1 db kerek átmetszetű bronzhuzalból készült, ellapított, zárt S-végű karika. M.: 1,8×1,7 cm, hv.: 0,21 cm, Ssz.: 0,28 cm. (158. tábla 15)

2. 1 db kerek átmetszetű bronzhuzalból készült, ellapított, zárt S-végű karika. M.: 1,9×1,6 cm, hv.: 0,21 cm, Ssz.: 0,28 cm. (158. tábla 16)

3. 1 db kerek átmetszetű bronzhuzalból készült, ellapított, zárt S-végű karika. M.: 1,7×1,6 cm, hv.: 0,2 cm, Ssz.: 0,31 cm. (158. tábla 17)

4. 1 db kerek átmetszetű ólom (?) huzalkarika töredéke. Hv.: 0,27 cm. (158. tábla 18)

5–6. A koponya jobb oldali csecsnyúlványánál volt 2 db huzalkarika. SzBM ltsz. 1960.7.19.

5. 1 db kerek átmetszetű bronzhuzalból készült, ellapított S-végű karika. M.: 1,9×1,7 cm, hv.: 0,28 cm, Ssz.: ? (158. tábla 19)

6. 1 db kerek átmetszetű bronzhuzalból készült, ellapított, zárt S-végű karika. M.: 1,8×1,7 cm, hv.: 0,19 cm, Ssz.: 0,26 cm. (158. tábla 20)

## ÉRTÉKELÉS

Az előkerült sírral kapcsolatban sajnos bizonytalan, hogy egy temető nyoma vagy egymagában eltemetett személy került-e elő. Figyelemre méltó a korszakban ritkább É–D-i irányú tájolás, valamint az elhunyt nagyszámú fejékszere. A temetkezés az S-végű karikák alapján a 10. század végére, 11. századra keltezhető.

## 28. IPOLYTÖLGYES – MÁL ALJA

### BEVEZETÉS

A településtől délkeleti irányban, a Nyerges-patak felé lejtő dombon terepbejárás során Árpád-kori településre utaló kis számú kerámialelet került elő.<sup>375</sup> A területen Kóka István és Kő-

<sup>375</sup> MRT 9, 10/14.

vári Klára végzett a későbbiekben terepbejárást, ennek során különböző 10–11. századi kisleleteket is összegyűjtöttek, de emberi csontok nem kerültek elő a felszínen.<sup>376</sup> (11. kép)

## LELETLEÍRÁSOK

1. 1 db kerek átmetszetű bronzhuzalból készült, ellapított, zárt S-végű karika.
2. 1 db kerek átmetszetű bronzhuzalból készült, ellapított S-végű karika.
3. 1 db kerek átmetszetű bronzhuzalból készült, ellapított, pödrött vagy S-végű karika.
4. 1 db négyzetes átmetszetű ezüsthuzalból készült, ellapított, zárt S-végű karika.
5. 1 db rombusz átmetszetű bronzhuzalból készült, körte alakú karika.
6. 1. 1 db KOVÁCS 1994, 4a (?) típusú állatfejes bronz karperec.
7. 1. 1 db KOVÁCS 1994, ? típusú állatfejes bronz karperec.
8. 2. 1 db körte alakú, alsó felén kereszt alakban áttört bronzcsörgő.
9. 1 db nyéltámaszos, a szakállas harci baltákat utánzó öntött bronzamulett. A balta fokán felül és alul kisméretű nyéltámasz-imitáció van a köpűnél ék alakú bevágásokkal. A kiszélesedő, alul erősen ívelt penge négy-négy függőleges barázdával tagolt nyakkal csatlakozik a köpűhöz. A penge lapját beütött pontokból és körökből kialakított mintázat díszíti mindkét oldalon. M.: 5,37×1,7 cm. TIM ltsz. 2015.5.1.
10. 1 db lépcsős fejű, pontkörmintákkal díszített bronzgyűrű.
11. 1 db líra alakú bronzcsat.
12. 1 db bronz csatkarika.
13. 1 db aranyozott ezüst négyzetes veret, felületén lemélyedő „S” alakú mintákkal díszítve.
14. 1 db lépcsős fejű, pontkörmintákkal díszített bronzgyűrű.

## 29. VÁMOSMIKOLA-KENGYELES

### BEVEZETÉS

Az Ipoly egykori kanyarulata által övezett, az ártérből 2–3 m magasán kiemelkedő, északnyugat-délkeleti irányú, kb. 250×100 m-es ovális dombot az 1980-as években folyószabályozással kialakított új meder – amely kiiktatta a korábbi kanyarulatot – gyakorlatilag kettévágta, megsemmisítve az ott található régészeti lelőhely egy részét. A dombnak ma Szlovákiához tartozó részén 1985-ben régészeti feltárással 13 kora Árpád-kori objektumot azonosítottak.<sup>377</sup> A Szobi járás terü-

<sup>376</sup> MRT 9, 10/14; Füredi et al. 2017, 420. A leletanyag feldolgozását Szabó Rozália végzi, ezért itt csupán felsorolásszerűen említem.

<sup>377</sup> Fusek 2000.; Fusek 2007.

letére eső részen 2015-ben Kóka István terepbejárás során gyűjtött nagy mennyiségű kerámiát és vastárgyat, továbbá a korszak sírjaira jellemző több fémeletet. Megállapította ugyanakkor, hogy a felszínen nem kerültek elő emberi csontok, így a lelőhely kétségtelenül telepként azonosítható.<sup>378</sup>

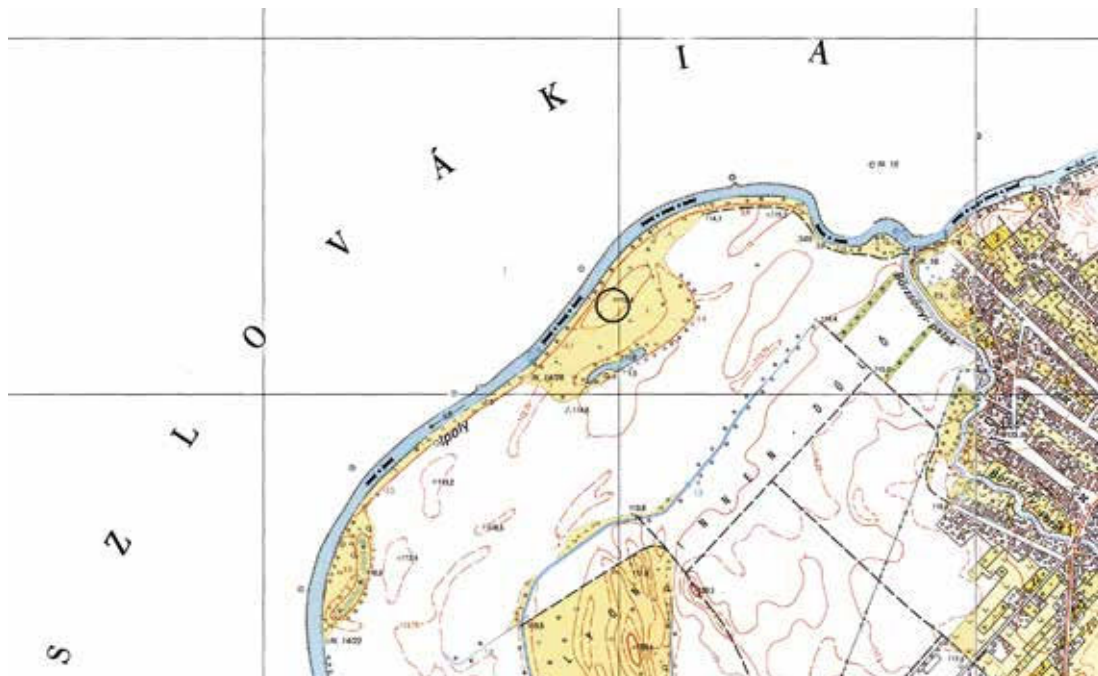

67. kép. Vámosmikola-Kengyeles (1:10 000)

## LELETLEÍRÁSOK

1. 1 db csillagdíszes bronz fülbevaló. M.: 3×2,6 cm. TIM ltsz. 2021.39.1. (159. tábla 1)
2. 1 db kerek átmetszetű bronzhuzalból készült, ellapított, spirális S-végű karika. M.: 3,2×2,8 cm, hv.: 0,25 cm, Ssz.: 0,4 cm. TIM ltsz. n.
3. 1 db kerek átmetszetű, nyitott, egymás mellé hajló végű bronz huzalkarika. M.: 2×1,8 cm, hv.: 0,27 cm. TIM ltsz. n.
4. 1 db félköríves átmetszetű bronz karikagyűrű. Átm.: 2,3 cm, sz.: 0,27 cm. TIM ltsz. n.
5. 1 db lapos téglalap átmetszetű bronz karikagyűrű. Átm.: 1,9 cm, sz.: 0,28 cm. TIM ltsz. n.
6. 1 db félköríves átmetszetű bronz karikagyűrű. Átm.: 2,1 cm, sz.: 0,4 cm. TIM ltsz. n.
7. 1 db téglalap átmetszetű bronz karikagyűrű. M.: 2×1,9 cm. TIM ltsz. 2016.06.65.
8. 1 db félköríves átmetszetű, csepp alakú bronz karikagyűrű. M.: 2,4×2,1 cm, sz.: 0,42 cm. TIM ltsz. n.

<sup>378</sup> Kóka–Horváth 2021.



9. 1 db félköríves átmetszetű, ovális bronz karikagyűrű. M.: 2,2×1,9 cm, sz.: 0,7 cm. TIM ltsz. n.
10. 1 db téglalap átmetszetű bronz karikagyűrű. M.: 2,1×2 cm, sz.: 0,41. TIM ltsz. n. (159. tábla 4)
11. 1 db lépcsős fejű bronzgyűrű. M.: 2,2×2,1 cm. TIM ltsz. 2016.06.63. (159. tábla 3)
12. 1 db lapos, nyitott, egymásra hajló végű, összenyomott bronz pántgyűrű, felületén kettős, poncolt farkasfogmintával díszítve. M.: 2,3×1,1 cm, sz.: 0,5 cm. TIM ltsz. n.
13. 1 db lapos, nyitott végű bronz pántgyűrű, szélein kettős, poncolt hullámvonalas mintával díszítve. M.: 1,3×1,2 cm, sz.: 0,5 cm. TIM ltsz. n.
14. 1 db félhold alakú, gyűrűs függesztőfüllel ellátott, középrészén „V” alakú minta által övezett, 3 db félgömbszerűen kidomborodó elemmel, felületén pedig rovátkolást utánzóan öntött mintákkal díszített ólomcsüngő. M.: 3×2,6 cm. TIM ltsz. 2021.39.1.
15. 1 db körte alakú, az alsó, kereszt alakban áttört felén rovátkolást utánzóan öntött bronzcsörgő. M.: 2,2×1,7 cm. TIM ltsz. 2016.06.59. (159. tábla 5)
16. 1 db körte alakú, az alsó, kereszt alakban áttört felén rovátkolást utánzóan öntött bronzcsörgő. M.: 2,2×1,8 cm. TIM ltsz. 2016.06.60. (159. tábla 6)
17. 1 db deformált és hiányos bronzcsörgő. M.: 2,3×1,3 cm. TIM ltsz. 2016.06.61. (159. tábla 7)
18. 1 db áttört, mindkét oldalán gyöngysordíszes bronzcsüngő. M.: 5,6×4,7 cm. TIM ltsz. n. (159. tábla 2)
19. 1 db BÁLINT 1991 típusú, kisebb, kéttagú csüngős veret kerek, koncentrikus mintával díszített felső tagja. Hátoldalán 2 db fül található. M.: 1,7×1,4 cm. TIM ltsz. n.
20. 1 db BÁLINT 1991 típusú kisebb, kéttagú csüngős veret csüngőtagja. M.: 3×1,7 cm. TIM ltsz. n.
21. 1 db BÁLINT 1991 típusú kisebb, kéttagú csüngős veret kerek, kidomborodó középrészén lemélyedő, szélén gyöngyözött kerettel övezett felső tagja. Hátoldalán 2 db fül található. M.: 1,6×1,3 cm. TIM ltsz. 2016.06.48. (160. tábla 8)
22. 1 db BÁLINT 1991 típusú kisebb, kéttagú csüngős veret csüngőtagja. M.: 2,4×1,6 cm. TIM ltsz. 2016.06.43. (160. tábla 9)
23. 1 db BÁLINT 1991 típusú kisebb, kéttagú csüngős veret felső tagja (?). M.: 2×1,5 cm. TIM ltsz. 2016.06.51. (160. tábla 5)
24. 1 db kisebb egytagú, koncentrikus mintával díszített kerek veret. Hátoldalán 2 db fül található. Átm.: 1,5 cm, TIM ltsz. n.
25. 1 db kisebb, koncentrikus mintával díszített egytagú (?) kerek bronzveret, hátoldalán 2 db füllel. Átm.: 1,4 cm. TIM ltsz. 2016.06.47. (160. tábla 7)
26. 1 db felületén kétfelé nyíló növényi mintával díszített bronzveret, a hátoldalán 3 db szegeccsel. M.: 2,2×2,2 cm. TIM ltsz. 2021.39.3.
27. 1 db felületén kétfelé nyíló növényi mintával díszített bronzveret, a hátoldalán 3 db szegeccsel. M.: 2,2×1,8 cm. TIM ltsz. 2016.06.42. (160. tábla 1)
28. 1 db kissé ovális, tengelyében egy-egy félgömb alakú elemmel, szélén gyöngyözött kerettel övezett bronzveret. Hátoldalán 2 db szegecs található. M.: 2×1,5 cm. TIM ltsz. n.

29. 1 db felületén növényi (?) mintával díszített bronzveret, a hátoldalán valószínűleg 3 db szegeccsel. M.: 2,3×1,7 cm. TIM ltsz. n.
30. 1 db háromágú növényi mintával díszített bronzveret. Hátoldalán 1 db szegecs található. M.: 1,3×1,1 cm. TIM ltsz. 2016.06.52. (160. tábla 4)
31. 1 db szív alakú, növényi (?) mintával díszített bronzveret, a hátoldalán 2 db szegeccsel. M.: 1,6×1,4 cm. TIM ltsz. 2016.06.44.
32. 1 db levél alakú, szélén gyöngyözött keretben növényi mintával díszített aranyozott ezüstveret. Hátoldalán 3 db szegecs található. M.: 1,4×1,2 cm. TIM ltsz. 2016.06.41. (160. tábla 2)
33. 1 db kisebb, koncentrikus mintával díszített kerek bronzveret. Hátoldalán 2 db fül található. Átm.: 1,7 cm. TIM ltsz. 2016.06.49. (160. tábla 6)
34. 1 db levél alakú, alján és oldalain 1-1 kisebb gömböcskével, középrészén levél alakban lemélyedő aranyozott résszel ellátott ezüstveret. Hátoldalán 3 db szegecs látható. M.: 1,8×1,6 cm. TIM ltsz. 2016.06.40. (160. tábla 3)
35. 1 db gomba alakú bronz füles gomb. H.: 1,1 cm. TIM ltsz. n. 2016.06.53. (160. tábla 18)
36. 1 db gomba alakú bronz füles gomb. H.: 1,2 cm. TIM ltsz. n.
37. 1 db gomba alakú bronz füles gomb. H.: 1,3 cm. TIM ltsz. 2016.06.55.
38. 1 db rovátkolást utánzóan öntött bronz csatkarika. M.: 2,9×2,2 cm. TIM ltsz. 2016.06.56. (160. tábla 10)
39. 1 db bronzból öntött, líra alakú csat. M.: 2,5×2,2 cm. TIM ltsz. 2016.06.57. (160. tábla 11)
40. 1 db karikáján gyöngyözött mintát utánzóan öntött, vaspecekkel ellátott, líra alakú csat. M.: 4,5×3,7 cm. TIM ltsz. 2016.06.54. (160. tábla 13)
41. 1 db bronzból öntött, líra alakú csat töredéke. M.: 2,5×1,2 cm. TIM ltsz. n.
42. 1 db ötszög alakú bronz csattest, hátoldalán 4 db elhajlított végű szeggel. M.: 2,4×1,4 cm. TIM ltsz. 2016.06.58. (160. tábla 12)
43. 1 db téglalap alakú kovácsoltvas csat, a karikáján túlnyúló pecekkel. M.: 2,2×2,8 cm. TIM ltsz. 2016.06.83. (160. tábla 17)
44. 1 db megközelítőleg téglalap alakú, kovácsoltvas csat. M.: 3,5×3,1 cm. TIM ltsz. 2016.06.49. (160. tábla 16)
- 45–46. 2 db (?) háromágú növényi mintával díszített, bronzból öntött szíjelosztó (?) töredék. M.: 2×1,6 cm. TIM ltsz. 2016.06.50. (160. tábla 14–15)
47. 1 db kerek, háromküllős bronz szíjelosztó, középrészén és a karikához csatlakozó egyik végénél lemélyedő mintával díszítve. Átm.: 2,4 cm, TIM ltsz. 2021.39.4.
48. 1 db lant alakú, kovácsoltvas csiholó. M.: 4,8×2,5 cm. TIM ltsz. 2016.06.84. (160. tábla 19)
49. 1 db I. László (1077–1095) H25 típusú érme.

## ÉRTÉKELÉS

Az egykori telepen a talaj felső 20–30 cm-es mélységéből előkerült leletek valószínűleg elveszített tárgyak. A korszak egyik legnépszerűbb ékszertípusát képviseli 1 db nagyobb méretű, bronz S-végű karika, ami egyben talán a leletek legfiatalabb darabja. Ezzel szemben valószínűleg a legkorábbi leletek közé sorolható egy bronzból öntött, csillagdíszes fülbevaló. Ezeket a Kárpát-medencében már a magyarság megjelenése előtt is használhatták, és a forgalmuk legalább a 10. század elejéig feltételezhető.<sup>379</sup> Ha ez a telep bemutatott leleteivel egykorú, az megerősíti a típus 10. századi használatát, s nem is feltétlenül csupán annak első felében. Talán egy kisleány viselhette a nyakában itt is azt az ólomból készült, félhold alakú csüngőt, melynek előoldalán 3 db félgömb alakú elem látható. Ugyancsak gyakran figyelhetők meg a sírokból különféle csörgők is gyermekek nyakláncába fűzve; ezek játékok voltak, de a hangjukkal jelezheték is a szülőknek, merre jár a gyermek.<sup>380</sup> A hasonló tárgyak ritkábban felbukkanhattak ruhára vagy a lószerszámra varrva is a korszak mindennapjaiban. A 10–11. századi ékszerveletben gyakori karperecekből innen nem ismerünk egyetlen példányt sem, az egyszerűbb karikagyűrűk mellett azonban említést érdemel egy lépcsős fejű bronzgyűrű és 2 db poncolt farkasfog- vagy hullámvonalmintával díszített, lapos téglalap átmetszetű, nyitott végű pántgyűrű is.

A ruházat díszei között elsőként érdemes megemlíteni, hogy legalább 5 db veret fémdíszes öv vagy – mint az újabb kutatások szerint<sup>381</sup> – a ruhaderék díszé is lehetett. Közülük 2 db nagymértékben hasonló, ezek egy garnitúra részei lehettek egykor. Ha így van, akkor egyszerre szenvedhetett nagyobb veszteséget a készlet, vagy talán maga a teljes viseleti elem, öv vagy ruha is elenyészett. A fémdíszes vagy egyszerű szíjat vascsatokkal vagy líra alakú bronzcsatokkal is kapcsolhatták. Valószínűleg női ruha vagy fejfedő díszéi lehettek az előkerült kisebb egy- és kéttagú, csüngős veretek. A csüngőket ugyanakkor a felső rész letörése után a nyakláncba is fűzheték. Valamilyen függesztőszíj több ágra osztását szolgálta egy bronzból öntött szíjelosztó, és talán hasonló funkciója lehet annak a két töredéknek is, melyeket növényi minta díszít.

A leletek párhuzamai több korabeli temetőből is előkerültek az Ipoly völgyében, érdekes ugyanakkor a telepről származó öv- vagy ruhaveretek relatíve magasabb száma, hiszen a vizsgált terület temetői közül egyikből sem ismerünk ilyen tárgyakat. Ez arra mutathat, hogy nem mindig helyezték ezeket a sírba az elhunytal együtt, vagy egykori tulajdonosukat nem az Ipoly mentén temették el.

Az előkerült fémveretek – legalább részben – a telep 10. századi életéhez köthetők, I. László (1077–1095) érme pedig már a 11. századi használat bizonyítéka lehet. A további Árpád-kori érmék és leletek viszont a 12–13. századig tartó használatra utalnak. Kérdés ugyanakkor, hogy a magaslaton az élet folyamatos, avagy 10., de még a 11. században is megfigyelhető népességmozgások miatt megszkításokkal tagolt volt-e.

379 Mesterházy 1990, 101.; Stanciu 2014, 334–338.

380 Kovács 1988, 149–151.

381 E. Nagy et al. 2010, 22–24.

## IV. A FORRÁSBÁZIS ÉRTÉKELÉSE

Az anyaggyűjtésre kiválasztott két járás területének lehatárolása a mai közigazgatási beosztások szerint történt, a természetföldrajzi viszonyok azonban nyilvánvalóan nem igazodnak ezekhez. Az Alsó-Ipoly-völgyben található Vámosmikola, Ipolytölgyes és Letkés, ettől azonban nem választható el élesen a folyó jobb oldalán, megközelítőleg az Ipoly menti hátságig húzódó lelőhelyek sora: Ipolypásztó,<sup>382</sup> Ipolyszalka<sup>383</sup> és Kiskeszi-Felső kenderesek.<sup>384</sup> Kissé északabbra, a kistáj magyarországi szakaszának északi végénél, a Korpona és az Ipoly összefolyásánál található Gyerk,<sup>385</sup> nyugatabbra pedig Deménd.<sup>386</sup> Vámosmikolától mintegy 1,5 km-re nyugati irányban fekszik Ipolypásztó. Ipolytölgyessel szemben, mintegy 3 km-re északnyugaton pedig Kiskeszi legkevesebb 436 síros<sup>387</sup> temetője következik. Szinte tükrözi a mai megtelepedést a Letkéssel szemben található Ipolyszalka. Megközelítőleg e kistáj déli feléhez sorolható még Helemba is.<sup>388</sup> A Visegrádi-Dunakanyar része Szob, de már a Börzsönyi-peremhegységhez tartozik Zebegény, az új-hegyi lelőhely pedig e kettő határán található. A Börzsönyi-kismedencékhez sorolható Kóspallag, míg a Kosdi-dombság része Penc, Rád és Váchartyán. A Galga völgyében fekszik Acsa, Galgagyörk és Püspökhatvan. A Vác–pesti-Duna-völgy része Vác, de már a Pesti-hordalékkúpsíksághoz tartozik a vác-csörögi lelőhely, melynek környezetében déli irányban mutat emelkedést a lelőhelyek száma.<sup>389</sup> A Gödöllői-dombság részét alkotja Őrszentmiklós–Őr-hegy. A bemutatott sírok, temetők leletanyagának értékelése során tehát feltétlenül érdemes további lelőhelyekre is kitékinteni (68. kép). Néhány esetben talán még egy ennél is nagyobb területi egységet felölölő kitékintés sem lesz haszontalan, így a Duna–Ipoly és Tisza–Laborc folyók közé eső északkeleti terület temetőinek leletanyagára. Ugyan feltehetően nem sírokból származnak, de ugyancsak a forrásbázist bővítik a Letkés és Vámosmikola között folytatott terepbejárások és műszeres kutatások során előkerült szórványleletek.<sup>390</sup>

382 Nevizánszky 2006.

383 Nevizánszky 2006.

384 Hanuliak 1994.

385 Nevizánszky 2006.; Nevizánsky 2006, 292.

386 Nevizánszky 2006.; MNM R. A. ltsz. 19/1891.8.

387 Hanuliak 1994.; Nevizánszky 2006.; Nevizánszky–Prohászka 2020, 48.

388 Nevizánszky 2006.; Nevizánsky 2006, 292.

389 Tettamanti 2001, 18–19.

390 A lelőhelyeket részben tartalmazza az MRT 9. kötete, a leletanyag a Tragor Ignác Múzeumban található, jelenleg feldolgozás alatt. A leleteket Kóka István (TIM) és Mag Hella (TIV) szíves segítségével ismerem.

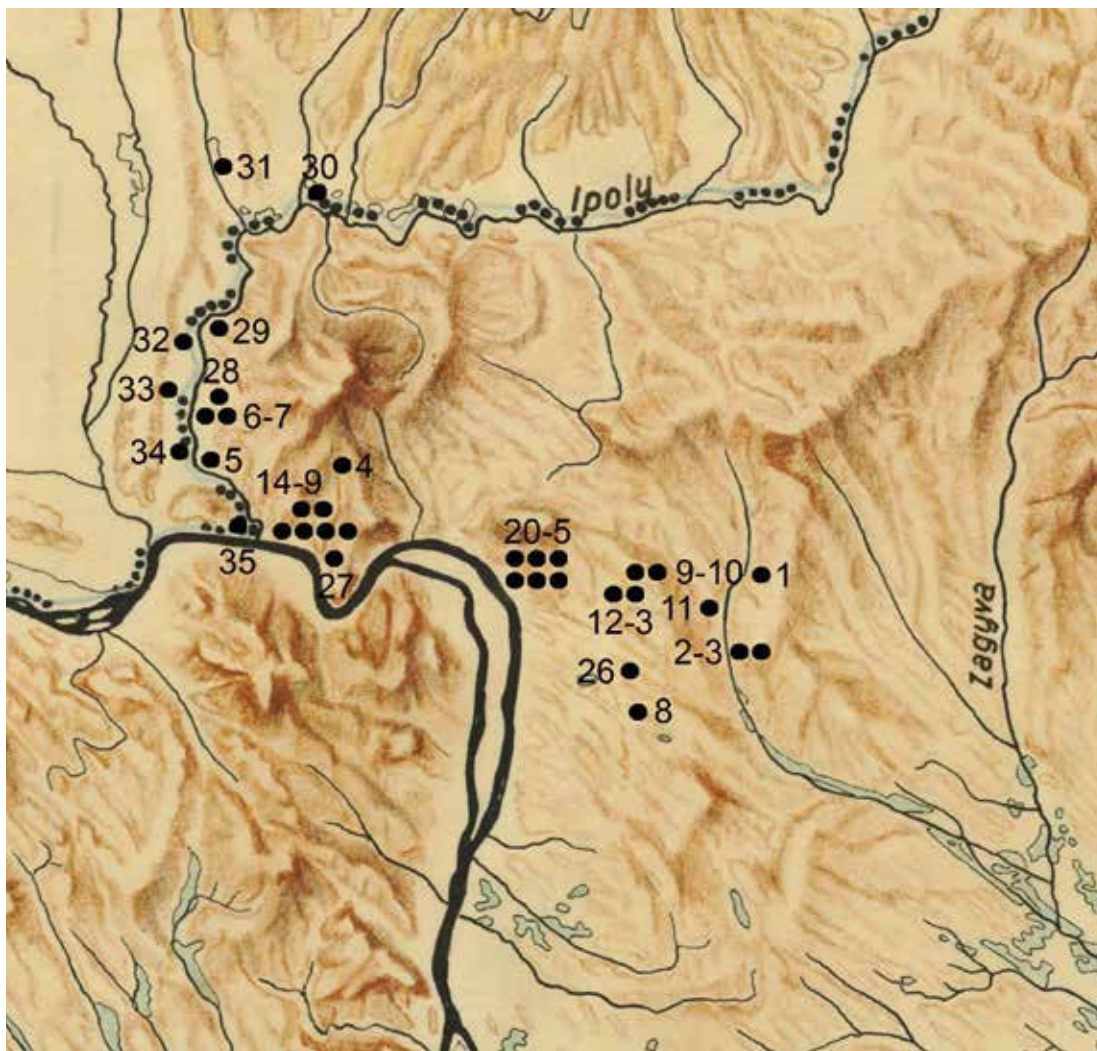

68. kép. 1. Acsa-Homokbánya, 2. Galgagyörk-Kossuth Lajos u. 6., 3. Galgagyörk–Meleg-völgy, 4. Kóspallag-Szent István u., 5. Letkés-Iskola, 6. Letkés-Tégláégető I., 7. Letkés-Tégláégető II., 8. Órszentmiklós–Őr-hegy, 9. Penc–Bok-hegy, 10. Penc-Tuszkulán, 11. Püspökhátvan–Tsz-tanya, 12. Rád-Kis-hegy, 13. Rád-Új-hegy, 14. Szob-Bészob, 15. Szob–Ipoly-part, 16. Szob-Kiserdő, 17. Szob-Koliba, 18. Szob, közelebről ismeretlen lelőhely, 19. Szob-Vendelin, 20. Vác-Csörög, 21. Vác–Derecske-dűlő, 22. Vác-Hattyú u. 12-18., 23. Vác-Hétkápolna, 24. Vác-Vár, 25. Vác, közelebről ismeretlen lelőhely, 26. Váchartyán-Mogyorópuszta, 27. Zebegény-Újvölgy, 28. Ipolytölgyes-Mál alja, 29. Vámosmikola-Kengyeles, 30. Gyerk, 31. Deménd, 32. Ipolypásztó, 33. Kiskesz-Felső kenderesek, 34. Ipolyszalka, 35. Helemba

## A forrásbázis jellemzői

A magyar településterület mintegy 2000 lelőhelyének kb. 40 000 sírját ismerjük a 9. század vége és a 12. század első harmada közé eső időszakból.<sup>391</sup> Vizsgált területünk 27 temetőjéből megközelítőleg 810 sír dokumentált, ugyanakkor a lelőhelyek között teljesen feltártnak csupán a Letkés-Tégláégető I. számú temető tekinthető. Az egyes temetőrészek elpusztult vagy feltáratlanul maradt részeire vonatkozó helyszíni becslések alapján legkevesebb 400 sírt számíthatnánk még hozzá ehhez. Ha kiegészítjük a listát az Ipoly jobb oldalán fekvő temetőkkel, ez a szám legalább további 480 sírral egészülhetne ki. Összehasonlításként a szomszédos Nógrád megye területéről mintegy 340 sírt ismerünk, amit a becslések alapján legalább 100–150 sírral növelhetnénk.<sup>392</sup> Heves megyéből 653 sírt dokumentáltak, ami természetesen szintén csak egy része az egykori számnak.<sup>393</sup> Borsod, Abaúj és Zemplén megyék területéről megközelítőleg 1150 sírt ismerünk, az elpusztult sírok számát azonban itt is csupán megbecsülni lehet.<sup>394</sup> A vizsgált terület nagyságát tekintve azonban ez a sírszám magas, vagyis feltehetően nagyobb volt a népesség koncentrációja. Ugyanakkor sajnálatos módon csökkentik a forrásbázis értékét a nem teljes és nem hiteles feltárások, valamint a temetők dokumentációs állapota és a leletanyag esetenként elérhetetlen volta.

## A temetők elhelyezkedése, temetkezési szokások

A temetők helyének kiválasztása során bizonyára több szempontot is mérlegelt az adott közösség, az egyik az volt, hogy a helyüket magasabban fekvő domboldalakon (2., 42. kép), ritkábban magaslatokon jelölték ki, és sokszor vízfolyás vagy ártér határolta őket. Úgy tűnik, nem volt döntő szempont az égtáj sem, a temetőket ugyanis az emelkedők déli (Kóspallag-Szent István u., Penc-Tuszkulán), délnyugati (Acsa, Letkés-Tégláégető I., Őrszentmiklós, Szob-Bézsob, Szob-Kiserdő, Szob-Koliba), délkeleti (Szob-Vendelin), nyugati (Letkés-Iskola?, Letkés-Tégláégető II.), északnyugati (Galagagyörk-Kossuth u., Galagagyörk–Meleg-völgy, Vác-Hétkápolna, Zebegény?) és északkeleti (Penc-Bok-hegy, Püspökhátvan–Tsz-tanya) oldalán egyaránt megtaláljuk. Ezt talán befolyásolta a közösség lakhelye is. Kisebbségben találjuk csak ezeket a dombok tetején (Rád-Kis-hegy, Rád-Új-hegy, Vác-Derecske-dűlő). Hasonló gyakorlat figyelhető meg a mai Nógrád és a Borsod, Abaúj és Zemplén megyék területén temetkező közösségeknél is.<sup>395</sup>

A temetők soros jellegűek, a sírok ilyen elrendezése a szob-bézsobi templom körüli temetőnél is megfigyelhető. Természetesen nem rajzoltak ki minden esetben szabályos sorokat,

391 Révész 2020, 156.

392 Horváth 2019, 165–166.

393 Révész 2008, 395.; Tóth 2016.; Tóth 2017.

394 Balogh-Bodor 2020.; Felföldi-Pintér-Nagy 2020.; Horváth 2020.; Horváth 2020.; Pusztai 2020.; Pusztai-Horváth 2020.; Pusztai-Libor-Takács 2020.; Nevizánszky-Prohászka 2020.

395 Horváth 2019, 175–176.; Horváth 2020, 364.





69. kép. É-D-i (●) D-É-i (●) tájolású sírok a magyar szállásterület északkeleti részén. 1–9. Letkés-Tégláégető I/ 20–23., 27., 36., 47–48., 70. sír, 10. Szob-Ipoly-part 17. sír, 11. Szob-Kiserdő 2. sír, 12–13. Szob-Vendelin 35., 81. sír, 14. Zebegény-Újvölgy 1. sír, 15. Besenyőtelek-Tepély I/18. sír, 16–20. Bodroghalom-Eresztvényhomok 1., 3., 4., 6., 13. sír, 21–22. Karancslapujtó–Nyárvas-dűlő 1–2. sír, 23. Kisterenye-Bányakapitányság 1. sír, 24. Mályi-Kossuth u. 1. sír, 25. Muhi falu 22. sír, 26–58. Perse-Bércz 1., 7., 8., 9., 11., 17., 18., 19., 20., 23., 24., 25., 26., 27., 28., 29., 30., 51., 52., 53., 54., 55., 56., 58., 59., 81., 107A., 134., 135., 136., 137., 141., 142. sír, 59–62. Sáradsadány-Akasztószér 1., 6., 9., 10. sír, 63–87. Szomotor-Hegyilegelő I/2–7., 9–17., 30–31., 33., 34., 35., 52., 55., 57., 58., 59. sír, 88–89. Taktaharkány–Bazsi-pusztá ? sír, 90–96. Tiszalúc-Sarkad 87., 89., 94., 115., 133., 155., 161. sír

az egyes temetők területén sírmentes részek és változatos csoportokat mutató temetkezések is vannak. A sírmentes részekre jó példa a már említett letkés-tégláégetői I. temető (16. kép), míg a sírok elhelyezkedése láthatóan más volt a szob-vendelini temetőrészlet északi és déli felén (55. kép). Az egyik markánsan elkülönülő sírcsoportot ugyancsak a letkési I-es temető délnyugati részén figyelhetjük meg. Ezek a temetkezések területileg kapcsolódnak ugyan a sírok tömbjéhez, de az É-i irányhoz közelítő tájolásuk eltér a sírok többségét jellemző Ny–K-i tájolástól. A többé-kevésbé az É-i irányhoz igazodó tájolások Letkés mellett megtalálhatók további lelőhelyeken is: Szob-Ipoly-part 17. sír, Szob-Kiserdő 2. sír, Szob-Vendelin 35., 81. sír, Zebegény-Újvölgy 1. sír. Amikor temetőnként csak néhány határozottan eltérő tájolású sír kerül elő esetenként egyéb, a korszak gyakorlatától eltérő jeggyel – pl. zsugorított helyzet –, akkor feltehetően a közösség által valamilyen okból megkülönböztetett személlyel van dolgunk. Ezek nagyobb aránya vagy területileg megfigyelhető koncentrálódása inkább a közösségen belüli

eltérő csoportra utalhat, ahogy ez Letkésen,<sup>396</sup> Sárazsadányon és Szomotoron is feltételezhető. Az É-i vagy D-i irányhoz igazodó temetkezéseket az északkeleti régióban döntően a Bodrogközéből ismerünk, ott is főként a mai Szomotor melletti temetőből. Ez utóbbi nagyszámú sírja természetesen befolyásolja az arányokat, de mégis úgy tűnik, hogy a bodroghalmi honfoglalás kori közösséget leszámítva csak a 11. századtól bukkant fel nagyobb számban ez a tájolás, főleg a szállásterület periferiáján. Ennek magyarázata nem egyszerű, hiszen adódik a kérdés, hogy miért csak a magyarság megjelenését követő későbbi időkben bukkannak fel ezek a sírok, mikor a terület megelőző, késő avar kori temetőiben ez megfigyelhető irányítási szokás volt. Ezért logikusan következhetne, hogy a késő avar korból továbbélő népesség a magyarság megjelenése után – legalább bizonyos ideig – folytatta ezt a temetkezési gyakorlatát, így a jelenség értékelése kapcsán az avar kori népesség továbbélésének lehetősége többször is megfogalmazódott már a kutatásban.<sup>397</sup> Ugyan nem vizsgált területükön, de egy hasonló folyamat nyomai – melyet a szerzők strukturális integrációként határoztak meg – a hortobágy-árkusi temetőben is megfigyelhetők voltak.<sup>398</sup>

A korszakban általános hanyatt fekvő, nyújtott helyzet mellett zsugorított fekvésben nőket (Letkés-Téglaégető I/87. sír, Szob-Vendelin 116. sír), férfiakat (Letkés-Téglaégető II/80. sír, Szob-Vendelin 97. sír) és gyermekeket (Letkés-Téglaégető I/15. sír, Szob-Vendelin 104. sír), valamint ismeretlen nemű, de már felnőtt korú személyeket (Penc-Tuszkulán 34. sír, Szob-Ipolypart 2. sír) egyaránt eltemettek az ismeretlen nemű és életkorú elhunytak mellett (Szob-Kiserdő 47. sír, Szob-Vendelin 35., 81., 85. sír). Ezekben a sírokban 3 eset kivételével (Letkés-Téglaégető II/80. sír, Szob-Vendelin 104., 116. sír) nem voltak maradandó anyagú mellékletek. Érdemes megemlíteni, hogy 2 sír tájolása is É–D-i irányú volt (Szob-Vendelin 35., 81. sír), egy pedig ezek közül még kőpakolást is tartalmazott (Szob-Vendelin 85. sír). A lista kiegészíthető Kiskeszi 90. sírjával, ahol egy juv-adultus korú férfit temettek el ugyancsak maradandó anyagú mellékletek nélkül a bal oldalára fektetve.

Koporsó vagy egyéb faszervezet nyomai ritkán voltak csak megfigyelhetők (Letkés I/56., 82., Penc-Tuszkulán 29. sír, Szob-Bészob 11., 15., 22., 24., 26/VIII., 35., 36., 55/IV., Szob-Kiserdő 72., 75., 78., 81. sír), ezek többsége famaradvány volt, míg a koporsókapcsok/szegek nyomai a bészobi temető mellett csupán 1 db szórvány vasszeggel egészíthetők ki a szob-kiserdei temető szórványleleteként. Ez talán arra utal, hogy a 11. század előtt csak facsapolású koporsókat és deszkakereteket használtak. Ugyanakkor az elhunytak testét bizonyára valamilyen módon itt is igyekeztek védeni a rájuk hulló földtől.<sup>399</sup> Az nem csupán a testet, de a sírba helyezett ékszereket is rongálhatta volna, ez pedig bizonyára elkerülendő volt. Az elhunyt testéhez képest esetenként szűk koporsók, deszkakeretek Kiskeszi temetőjében is megfigyelhetők voltak,<sup>400</sup>

396 Révész 2020, 58.

397 Bálint 1976, 243.; Tettamanti 1975, 93.; Horváth 2018, 149–152.

398 Szenthe-Gáll 2021; Szenthe 2021, 98.

399 Kovács 2019, 295.

400 Hanuliak 1994, 17–20.



ami felvetheti, hogy a koporsós temetés elterjedtebb lehetett, mint azt a fennmaradt nyomok alapján feltételezzük. Érdekes ugyanakkor, hogy a Kiskeszi koporsós sírok nem tartalmaztak egyéb – legalábbis maradandó anyagból készült – leleteket; talán ékszerek hiányában a hátramaradók a koporsó alkalmazásával gondoskodtak a halottról. A köveket tartalmazó sírok szerkezete sajnos egyes esetekben nehezen rekonstruálható, hiszen azokról a feltáráskor nem készült még részletes dokumentáció. A köveket tartalmazó sírokat ugyanakkor így is csoportosíthatjuk annak alapján, hogy a kövek az elhunyt testén, a teste mellett, a sírgödör alján, vagy a testénél magasabban, a sírföldben helyezkedtek-e el. Az első változat volt a ritkább, mindössze a letkési I/11. sírban került az elhunyt nő mellkasára egy közepes méretű kő, míg a II/4. számú temetkezésben az ugyancsak női elhunyt felsőtestére tettek egy kisebb követ. A sírgödör alá helyezett kövek kerülhettek az elhunyt feje mögé (Letkés-Téglaégető I/15. sír), a bal láb mellé (Letkés-Iskolai 11. sír), a fej, a jobb felkar és a bal láb mellé (Szob-Kiserdő 71. sír), illetve az elhunyt testétől távolabb, mint azt a tégláégetői I/18. és a II/32. számú gyermekek, valamint a szob-Ipoly-parti 17. számú, ismeretlen nemű és korú személy esetében láthattuk. A közvetlenül az elhunyt csontjai mellett lévő kövek a koporsó meglétét inkább elvetik, feltehetően nem azt rakhatták körül velük, s mivel nem szimmetrikusan helyezkedtek el, így véleményem szerint deszka fedlapot sem tarthattak. A szob-bészobi kövek az elhunytak feje és lábai mellett (4.), a fej két oldalán (29.), a fej körül (34.) vagy a sír ismeretlen részében (33.) egyaránt megtalálhatók voltak. Penc-Tuszkulán 26. sírjában a sír élére állított kövekkel volt „körülrakva”, talán hasonlóan a perse-bérczi 10. számú sírhoz, ahol a gödör hosszanti oldalain húzódott a kövek sora. Ha ezek deszkákat tartottak, úgy fedhették a halottat, vagy a koporsó és a sírgödör fala közti részt is kitölthették. Szob-Vendelinen a 16. sírban a koponya és a nyakcsigolyák alatt volt 1 db nagyobb kő, a váci vár területén feltárt 13. sírban pedig a koponya alatt volt 1 db lapos tégl. Ezek feltehetően az elhunyt fejének feltámasztására szolgáltak. Hasonló módon, de valamilyen szerves anyagból készült párnával másutt is felpolcolhatták az elhunyt fejét, mint ezt a Kiskeszi<sup>401</sup> és Piliny-Sirmány-hegy<sup>402</sup> esetében is megfigyelték.

Az elhunyt testénél magasabban elhelyezkedő kőpakolások legteljesebb példája alighanem a letkés-téglaégetői II/67. számú gyermeksírnál figyelhető meg, ahol a sír aljánál 90–100 cm-rel magasabban bazaltkövekből álló, egységes réteg húzódott. A kövek ugyancsak a sír jelentős részét fedhették a szob-vendelini 85. számú, zsugorítva eltemetett személy esetében, ahol a csontok felett 10 cm-rel elhelyezkedő, 20 db nagyobb kőből álló pakolást figyelt meg Horváth Adolf János. Hasonlót a földrajzilag távolabbi, Szomotor temetőjében találtak, ott a sírgödör alja felett kb. 40–65 cm-rel helyezkedtek el a kövek, és egy 30–50 cm-es réteget alkotnak. Ugyancsak hasonló eljárással készültek a sírok Bodrogszerdahely-Bálványdombon, ahol az elhunyt testénél magasabban, a sírföldben voltak a kövek az 1–6. és a 8–9. sírban; sajnos nem tudjuk, hány darab, de a leírások alapján nagy számban lehettek. A kevesebbet tartalmazó sírokban a kövek lehettek a bal lábszár felett (Letkés II/26.), a test mellett (Letkés I/6., 10., 69.) vagy részben a

401 Hantuliak 1994, 17.

402 Nyáry 1902, 213.

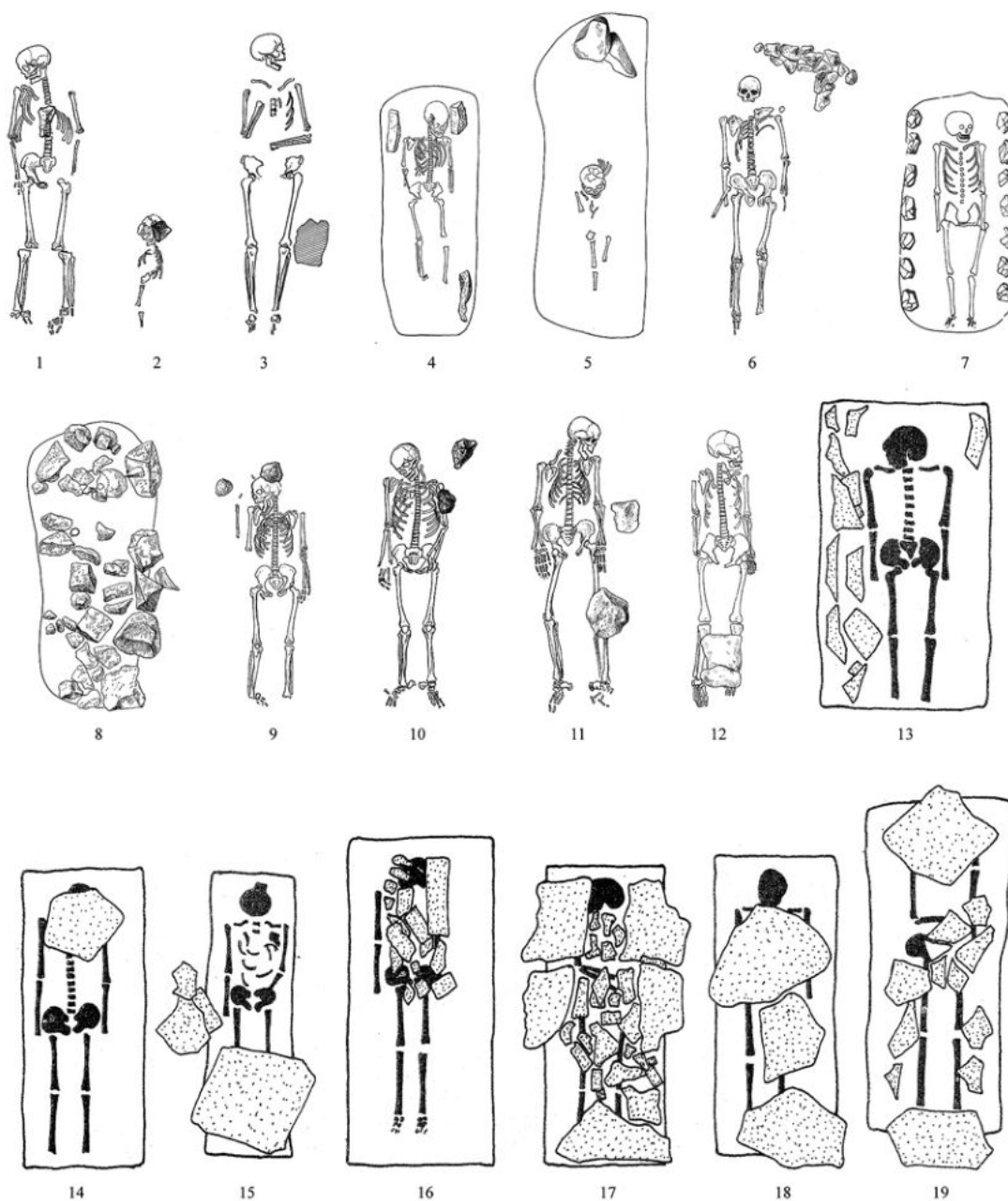

70. kép. Követ, kőpakolást tartalmazó sírok a magyar szállásterület északkeleti részén. 1: Letkés-Tégláégető I/11. sír, 2: Letkés-Tégláégető I/15. sír, 3: Letkés-Iskola 11. sír, 4: Szob-Kiserdő 71. sír, 5: Letkés-Tégláégető II/32. sír, 6: Szob-Ipoly-part 17. sír, 7: Perse-Bércz 12. sír, 8: Letkés-Tégláégető II/67. sír, 9: Letkés-Tégláégető I/3. sír, 10: Letkés-Tégláégető I/4. sír, 11: Letkés-Tégláégető I/21. sír, 12: Letkés-Tégláégető II/26. sír, 13–19: Szomotor-Hegyi legelő I/ 45., 36., 52., 14., 28., 37., 46. sír

test felett és mellett is (Letskés I/3–4., 29.). A két Pest megyei járás temetőiben nincs rá példa, de valószínűleg lehettek olyan sírok is a korszakban, ahol a kőborítás a felszínen is látható volt, mert másutt tett helyszíni megfigyelések szerint a kőrakások a „sírok helyét (...) jelzik”.<sup>403</sup> A bodrogszerdahely-bálványdombi I/1926–3/1937. számú sír délkeleti szélét borította kőpakolás, az 1/1937. és a 2/1937. sírnál ugyancsak a sírt borító kőpakolásról szól a beszámoló. A kőpakolós sírok a templom körüli temetőben is megfigyelhetők voltak, a bészobi sírok földjében a váz felett talált kövek a csontoknál 50 (38.), 90 (53.) 100 (54.) vagy 120 cm-rel (52.) magasabban, illetve ismeretlen fekvésben (35., 55.) helyezkedtek el (70. kép).

A köveket tartalmazó sírok egykori készítőinek szándékát ma már nehéz lenne egyértelműen rekonstruálni, de ebben a gyakorlatban sokszor babonás okot feltételez a kutatás. Sajnos nem ismerjük a bodrogszerdahelyi sírok mélységét, amelyeket valószínűleg a felszínen is kőpa-



71. kép. A sír aljára helyezett követ/köveket (●), az elhunyt testénél magasabban elhelyezkedő követ/kőpakolást(●), az elhunyt testén (●), a fej alatt (●), a sír tetején/felszínén(●) és ismeretlen helyen (●) lévő követ/köveket tartalmazó sírok a magyar szállásterület északkeleti részén. 1. Letkés-Iskola 11. sír, 2–10. Letkés-Téglaégető I/3., 4., 6., 10., 11., 15., 18., 29., 69. sír, 11–14. Letkés-Téglaégető II/4., 26., 32., 67. sír, 15. Penc-Tuszkulán 26. sír, 16–23. Szob-Bészob 33., 35., 38., 52., 53., 54., 55., V. sír, 24. Szob-Ipoly-part 17. sír, 25. Szob-Kiserdő 71. sír, 26–28. Szob-Vendelin 16., 19., 85. sír, 29–40. Bodrogszerdahely-Bálványdomb I/1926., 1/1937., 2/1937, 1–9. sír, 41. Perse-Bércz 10. sír, 42–53. Szomotor-Hegyi legelő I/ 14., 21., 28., 30., 36., 37., 39., 45., 46., 47., 52., 55. sír

403 Szarka 2003, 298, 5. jegyzet.

kolás borított, így nem zárhatjuk ki, hogy a kisebb mélység miatt kényszerűen alkalmazták ezt a sír védelmére, melynek egyben optikai szerepe is lehetett. A sír földjében lévő kőpakolások vagy köves rétegek viszont a sír nem látható részében voltak, ezért ezek aligha lehettek a sír reprezentációjának, jelölésének eszközei. A kövek összsúlya néhány esetben elérte a 2–4 mázsát is,<sup>404</sup> így a helyszínre szállításuk és sírba helyezésük bizonyára nagy munkával járt, ráadásul a korszak sírjaihoz képest sokkal mélyebb gödröt is kellett ásni. Valamiért mégis meghozták ezt az áldozatot. Az ilyen konstrukcióval készült sírok között több is melléklet nélküli volt, vagy nem tartalmazott értékes leleteket,<sup>405</sup> ezért nem tekinthetjük ezt a rablás elleni védekezés bizonyítékának, hiszen a rablóknak lehettek információik a sírok gazdagságáról. Ezért a kövek inkább a halott „sírban tartására” szolgálhattak.

Köves sírokat – hasonlóan az É-i vagy D-i irányítású sírok tömbjéhez – két fő területen, a Duna és az Ipoly csatlakozásánál és a Bodroglóközben találunk. Mivel a köveket másutt is el lehetett volna érni, használatuk a temetkezésekben a helyi közösség szokásaiban nyerhetett értelmet (71. kép).

## Pénzermék

A sírokból előkerült érméket osztályozhatjuk egyrészt az idegen eredetűekre, másrészt a Magyar Királyság produktumaira. A Kárpát-medencén kívül vert 10. századi érmék közül Szob-Kiserdőn két sírban (35., 10.) Provence-i Hugó (926–931) vereteit találták, s ugyancsak két esetben került elő VII. Konstantin és II. Romanosz (945–959) pénzérme Kóspallagon és Szob-Kiserdőn. Közülük kettő is át volt lyukasztva, tehát valamikor díszként viselheték őket. A pénzermék a sírok terminus post quem dátumait a 926. és a 945. évben<sup>406</sup> határozzák meg, az érmékkel együtt előkerült tárgyak között az előbbi esetében egy vaspántos favödör, utóbbi kapcsán S-végű karikák, gyöngyök, egy kereszt és egy agyagedény érdemel említést. Az Ipoly alsó folyása mentén a Kárpát-medencén kívül vert pénzermék sorát kiegészíti Kiskeszi 193. és 200. sírjában Odo francia király (888–898) 1-1 pénze, melyek 911-ben állapítják meg a sírok megásásának terminus post quem dátumát.<sup>407</sup> Provence-i Hugó (926–931) érméi nagyobb arányban a magyar szállásterület északkeleti részén, nagyobb számban annak középső és keleti területein figyelhető meg,<sup>408</sup> míg VII. Konstantin és II. Romanosz (945–959) solidusai ezzel szemben eddig a nyugati részen kerültek elő.<sup>409</sup>

Nagyobb számban vannak kora Árpád-kori veretek a két járás területéről: I. István, Aba Sámuel, Orseolo Péter, I. András, I. Géza, I. László pénzeiről, valamint Kálmán és II. Géza uralko-

404 Pastor 1955a, 142.

405 Horváth 2020, 310.

406 Kovács 2011, 146, 162.

407 Hanuliak 1994, 61.; Kovács 2011, 150–151.

408 Kovács 2011, 52–53., 139–150.

409 Kovács 2011, 69–70., 158–170.

dása közti, közelebről meghatározhatatlan érmékről vannak adataink. Hozzá kell tenni, hogy I. László pénze a vámosmikolai telepről is előkerült. Ha ezek sorát kibővítjük a szállásterület északkeleti részének leletanyagával, jelentősen megnő a pénzérmekeket tartalmazó sírok száma, ezek – általam ismert leleteinek – összefoglaló adatait az alábbi táblázat tartalmazza.

Lelőhely	Nem/kor	Típus	Helyzet
1. Letkés-Tégláégető I/48. sír	Nő	I. László (1077–1095)	A nyakszirtcsonthoz tapadva
2. Letkés-Tégláégető II/48. sír	Nő	I. Géza (1074–1077)	A bal oldali bordákon
3–6. Szob-Bészob			
3. 9. sír	Nő	Orseolo Péter (1038–1041, 1044–1046)	A koponya alatt
4. 10. sír	? felnőtt	Kálmán és II. Géza uralkodása közti	A nyakszirtcsont alatt
5. 22. sír	?	Kálmán és II. Géza uralkodása közti	A nyakcsigolyáknál
6. 52/II. sír	Nő (?)	Orseolo Péter (1038–1041, 1044–1046)	A jobb combcsont felső végének belső oldalán
7. Szob-Koliba 39. sír	?	Aba Sámuel (1041–1044)	?
8–9. Szob-Vendelin			
8. 75. sír	Gyermek, 4–5 éves	I. András (1046–1060)	A mellkas jobb oldali felső csontjain
9. 82. sír	? 15-16 éves	Aba Sámuel (1041–1044)	Átlyukasztott, a koponya jobb oldalán
10–17. Kiskeszi			
10. 79. sír	Nő	I. István (1000–1038)	A szájüregben
11. 139. sír	Gyermek	Salamon (1063–1074)	Az állkapocs bal oldalán
12. 147. sír	Gyermek	Béla dux (1048–1060)	A mellkas jobb oldali felső csontjain
13. 360. sír	Gyermek	Salamon (1063–1074)	A szájüregben
14. 410. sír	Gyermek	Salamon (1063–1074)	Az állkapocsnál
15. 532. sír	? juvenis korú	I. István (1000–1038)	Az állkapocsnál
16. 538. sír	Nő	I. István (1000–1038)	Az állkapocsnál
17. 540. sír	Nő	Béla dux (1048–1060)	Az állkapocs bal oldalán
18–19. Abasár-Peterma			
18. 4. sír	Férfi (?)	Kálmán (1095–1116)	A lábfejek csontjai között
19. 13. sír	Nő	Salamon (1063–1074)	Az egyik nyakcsigolyán
20–22. Eger-Vár, Székesegyház			
20. 205-206. sírok között	?	Kálmán (1095–1116)	?
21. 308. sír	? felnőtt	?	A medence bal oldalán
22. 313/i. sír	Gyermek	Kálmán (1095–1116)	Az alsó állkapocsnál/szájüregben (?)

23–26. Egyházasgerge-Sirmány			
23. 4. sír	? felnőtt	2 db I. András (1046–1060)	A bal felkarcsont(?) alatt
24. 8. sír	Nő	I. István (1000–1038)	A jobbra fordult koponya arccsontja alatt
25. 10. sír	?	?	A koponya alatt
26. 11. sír	Férfi	I. István (1000–1038)	A szájüregben
27–30. Füzesa-bony-Kastélydűlő			
27. 10. sír	Gyermek	I. András (1046–1060)	A szájüregben
28. 14. sír	Férfi	I. András (1046–1060)	Az agykoponya hátsó részénél
29. 35. sír	Férfi	?	A szájüreg környékén
30. 38. sír	Férfi	I. András (1046–1060)	A szájüregben
31–40. Karcsa-Kormoska			
31. 3. sír	Nő	I. László (1077–1095)	A jobb oldali medencelapáton
32. 5. sír	?	I. László (1077–1095)	A bal alsó bordák és a csigolyák között
33. 19. sír	Nő	Béla dux (1048–1060)	A jobb oldali 5. borda alatt
34. 21. sír	Férfi	I. László (1077–1095)	A bal alkarcsontok felső végeinek külső oldala mellett
35. 39. sír	Férfi (?)	I. László (1077–1095)	A bal felkarcsont alsó részének belső oldala mellett
36. 47. sír	Férfi	Kálmán (1095–1116)	A jobb felkarcsont felső vége alatt
37. 59. sír	Férfi	I. László (1077–1095)	A jobb combcsont középső része alatt
38. 89. sír	Férfi	I. László (1077–1095)	A medence jobb felső széle és az alsó bordák között
39. 103. sír	Nő	?	A jobb kéz csontjai között
40. szórvány	?	I. László (1077–1095)	?
41–42. Miskolc-Avas, Mélyvölgy u.			
41. 1. sír	?	I. László (1077–1095)	?
42. 2. sír	?	I. László (1077–1095)	?
43. Muhi falu 22. sír	? felnőtt	?	A metszőfogakon
44. Nógrádsáp-Tatárka 6. sír	? felnőtt	Salamon (1063–1074)	Az alsó állkapocsban
45–46. Nőtincs-Hársas			
45. 2. sír	? felnőtt	I. András (1046–1060)	A bal oldali bordák felett, bőrmaradványok (?) között
46. 3. sír	? juvenis korú	? I. István (1000–1038)	A koponya alatt A bal oldali alsó bordák felett
47. Oszlár-Csórsz-árok 4. sír	Férfi	Salamon (1063–1074)	A jobb oldali felső bordák között
48–54. Perse-Bércz			
48. 1. sír	Nő	I. László (1077–1095)	A szájüregben
49. 6. sír	Nő	I. László (1077–1095)	A bal kéz csontjai között

50. 7. sír	? felnőtt	I. László (1077–1095)	A szegycsont bal oldala mellett
51. 8. sír	? felnőtt	I. László (1077–1095)	A mellkas jobb oldali csontjain
52. 9. sír	Nő	I. András (1046–1060)	A bal kulcscsontnál
53. 12. sír	?	I. László (1077–1095)	A jobb kéz csontjai között
54. 30. sír	?	I. László (1077–1095)	A jobb kéz csontjai között
55–59. Pétervására-Ivádi út			
55. 2. sír	Nő (?)	3 db I. István (1000–1038) Orseolo Péter	? ?
56. 12. sír	Nő	2 db I. András (1046–1060)	A jobb kulcscsont mellett és a jobb kézfej csontjai felett
57. 13. sír	?	I. László (1077–1095)	Az öreglyuk alatti első nyakcsigolyán
58. 23. sír	Férfi	Salamon (1063–1074)	Az öreglyuk alatti első nyakcsigolyán
59. 29. sír	Nő	Béla dux (1048–1060)	Az öreglyuk mellett
60–86. Piliny-Sirmány-hegy			
60. 3. sír	Férfi	2 db ?	A medence alsó részének szélein
61. 4. sír	Férfi	?	A váz mellett
62. 10. sír	Férfi	?	A állkapocs alatt
63. 18. sír	Férfi	?	A koponya hátsó része alatt
64. 37. sír	Férfi	?	A koponya hátsó része alatt
65. 38. sír	Férfi	?	?
66. 40. sír	Férfi	3 db ?	A koponya hátsó része alatt 1 db, a váz csontjai alatt 2 db
67. 41. sír	Férfi	?	A szájüregben
68. 54. sír	Nő	I. Béla (1060–1063)	?
69. 56. sír	Leány	?	?
70. 57. sír	Gyermek	I. István (1000–1038)	?
71. 67. sír	Férfi	?	A szájüregben
72. 80. sír	?	I. István (1000–1038)	Az elfordult koponya arccsontja alatt
73. 83. sír	?	I. András (1046–1060)	A szájüregben
74. 85. sír	Leány	I. András (1046–1060)	Az alsó állkapocs alatt
75. 89. sír	?	I. András (1046–1060)	?
76. 91. sír	?	?	A bal felkarcsont alatt
77. 92. sír	? felnőtt	?	A homlokcsonton
78. 101. sír	?	?	Az alsó állkapocs jobb oldalán
79. 114. sír	?	?	Az állkapocsnál
80. 116. sír	?	2 db ?	Az alsó állkapocs alatt
81. 117. sír	Férfi	2 db ?	A jobb és a bal kézcsontok között
82. 132. sír	Férfi	2 db ?	Az alsó állkapocson és a bal kulcscsontnál
83. 145. sír	?	?	A bordákon
84. 152. sír	?	?	Az állkapocs bal oldalán

85. 156. sír	?	?	A balra fordult koponya arccsontja alatt
86. 157. sír	Leány	?	Az elfordult koponya alatt
87. Rad-Cselédhomok 5. sír	?	I. László (1077–1095)	?
88–89. Rimóc-Templom-domb			
88. szórvány	?	I. István (1000–1038)	
89. szórvány		?	
90. Sajószöged-Geodéziai torony 160. sír	?	I. László (1077–1095)	A bal szemgödör mögött, a koponya hátsó falán
91–94. Sárazsadány-Akasztószér			
91. 8. sír	Nő	Salamon (1063–1074)	A bal alkarcsontok felső végei és a medence között
92. 11. sír	? felnőtt	I. László (1077–1095)	A mellkas bal oldali csontjai alatt
93. 13. sír	? felnőtt	I. László (1077–1095)	A keresztcsonttól számított 6-7. csigolyán
94. 14. sír	Nő	I. László (1077–1095)	A jobb alkarcsontok felső végei alatt
95. Sóshartyán-Hosszú-tető 46. sír		I. István (1000–1038)	
96. Szentsimon, Ózd felé eső településrész szórvány	?	I. István (1000–1038)	?
97. Szerencs-Lajos köz 1967. évi sír	?	4 db 11. századi dénár	?
98–99. Szécsény-Apátipusza			
98. 1. sír	Férfi	?	A szájüregben
99. ? sír	?	I. András (1046–1060)	A jobb kézcsontok között
100–101. Szécsény-Kerek-domb			
100. szórvány	?	2 db I. András (1046–1060)	?
101. szórvány	?	Salamon (1063–1074)	?
102. Szécsény-Pórpátpusza	?	I. István (1000–1038)	?
103. Szécsénykovácsi-Por-hegy szórvány		I. Béla (1060–1063)	
104–112. Szomotor-Hegy legelő			
104. 9. sír	? felnőtt	I. László (1077–1095)	Az alsó állkapocs alatt
105. 12. sír	? felnőtt	Salamon (1063–1074)	A medence jobb oldala mellett
106. 19. sír	Nő	I. Géza (1074–1077)	A szájüregben
107. 36. sír	Férfi	?	?
108. 44. sír	Gyermek	I. László (1077–1095)	A szájüregben
109. 55. sír	Férfi	I. László (1077–1095)	A jobb alkar csontjainál



110. 63. sír	Férfi	I. András (1046–1060)	A bal kézcsontok között
111. 64. sír	Férfi	I. István (1000–1038) Orseolo Péter (1038–1041, 1044–1046)	A szájüregben A szájüregben
112. szórvány		Géza dux (1064–1074)	
113–146. Tiszalúc-Sarkad			
113. 5. sír	? felnőtt	I. András (1046–1060)	A bal halántéktól néhány cm-re
114. 6. sír	Férfi	Salamon (1063–1074)	A szájüregben
115. 9. sír	Férfi	I. László (1077–1095)	A mellkas jobb oldali csontjai között
116. 10. sír	Gyermek	?	A jobb szemüreg előtt
117. 14. sír	Nő	I. András (1046–1060)	Az állkapocs jobb oldalán
118. 16. sír	Férfi	Salamon (1063–1074)	A bal lapocka alatt
119. 18. sír	Gyermek	I. László (1077–1095)	A jobb oldali járomcsontnál
120. 19. sír	Férfi	?	Az állcsont bal oldalán
121. 24. sír	Nő	Salamon (1063–1074) Salamon (1063–1074) Salamon (1063–1074)	Szájüregben A szegycsont alsó végén A jobb kézfej csontjai között
122. 32. sír	Gyermek	I. László (1077–1095)	A koponya és a jobb lapocka között
123. 34. sír	Férfi	I. László (1077–1095)	A bal combcsont felső végénél
124. 66. sír	Nő	I. László (1077–1095)	A szájüregben
125. 97. sír	Nő	I. László (1077–1095)	A bal lábszárcsontok külső oldalánál
126. 103. sír	Gyermek	I. András (1046–1060)	A szájüregben
127. 105. sír	Férfi	Béla dux (1048–1060)	A szájüregben
128. 106. sír	Gyermek	Salamon (1063–1074)	A szájüregben
129. 109. sír	Nő	Salamon (1063–1074)	A szájüregben
130. 111. sír	Nő	Salamon (1063–1074)	A szájüregben
131. 112. sír	Nő	I. András (1046–1060)	A szájüregben
132. 116. sír	Nő	?	A szájüregben
133. 122. sír	Nő	I. László (1077–1095)	Az állkapocs jobb oldala alatt
134. 142. sír	Férfi	I. László (1077–1095) I. László (1077–1095)	Az állkapocs mellett A jobb kéz ujjcsontjai között
135. 150. sír	Gyermek	I. László (1077–1095)	Az állkapocs bal oldalán
136. 153. sír	Nő	I. László (1077–1095)	A koponya táján
137. 170. sír	Nő	Salamon (1063–1074)	Az állkapocs bal sarka alatt
138. 180. sír	Nő	Aba Sámuel (1041–1044)	A mellkas bal oldali csontjai között
139. 187. sír	? fiatal	Géza dux (1064–1074)	A koponya alatt
140. 188. sír	Férfi	I. László (1077–1095)	A mellkas jobb oldali csontjain
141. 207. sír	Férfi	I. András (1046–1060) I. András (1046–1060) ?	A mellkas bal oldali csontjain A mellkas bal oldali csontjain A mellkas bal oldali csontjain
142. 209. sír	Nő	Salamon (1063–1074)	A koponya bal oldala alatt
143. 223. sír	Férfi	I. Géza (1074–1077)	A jobb kézcsontok mellett
144. 225. sír	Nő	Salamon (1063–1074)	A koponyában

145. 231. sír	Férfi	?	A koponya alatt
146. 245. sír	Nő	Béla dux (1048–1060)	A bal kulcscsont mellett
147–149. Újlőrincfalva-Magyarad			
147. 35. sír	Gyermek	Aba Sámuel (1041–1044)	A koponya alatt
148. 37. sír	Gyermek	3 db I. István (1000–1038)	A koponya jobb oldala alatt és mellett
149. 42. sír	Gyermek	I. István (1000–1038)	A szájüregben
150. Zemplén-Kertalja ? sír		I. Béla (1060–1063)	

A pénzmelléklet adásának kora Árpád-kori szokása – kitekintve a szállásterület északkeleti részére – láthatóan nem volt elterjedt a vizsgált területünkön élő és temetkező azon közösségek körében, melyek temetőiket még nem templom mellett létesítették. Mindössze 1-1 db érmét tartalmazó sírt ismerünk a letkés-téглаegetői I. és II., valamint a szob-kolibai temetőből, és a megismert sírok számát tekintve az előzőeknél nagyobb szob-vendelini temetőben is csupán 2 sír mutatja ezt a szokást, melyek egyik érme átlukasztott. Az Ipoly alsó folyása mentén maradványok nagyobb ugyan a pénzeket tartalmazó sírok száma a Kiskeszi temetőben, azonban a 8 érmés sír a temető teljes sírszámához viszonyítva nem haladja meg jelentősen a korábban említett temetők arányait. A két járás területéről mindeddig nem ismerünk több darab pénzérmét tartalmazó sírokat. A korabeli érméket nők vagy gyermekek mellé helyezték a temetés során, többségükben az elhunytak fejére, szájába vagy felsőtestére. Szob-Vendelin 75. sírjában az érme át volt lyukasztva, ez egykori díszítő szerepére utal, valószínűleg gyöngyosorba fűzve használhatták.

Az elhunyt szájába vagy kezébe adott esetekben a halotti obulus szokása bukkan fel.<sup>410</sup> Az elhunyt szájába helyezett 1 db érme a feltáráskor sok esetben megbízhatóan azonosítható volt (10., 11., 13., 22., 26., 27., 29., 30., 44., 48., 67., 71., 73., 98., 106., 108., 114., 124., 126., 127., 128., 129., 130., 131., 132., 133., 149.), s talán ugyancsak a szájüregben volt azon esetekben is, ahol az érme az alsó állkapocs egyik oldala mellett (17., 78., 84., 117., 120., 135.), az állkapocs alatt (62., 74., 104., 137.) vagy annak környékén (14., 15., 16., 79.) került elő. De lehetséges az is, hogy a szájüregbe helyezett érme a bomlás során a koponya hátsó feléhez került, így a nyakszirtcsonthoz (1., 4., 59.), a felső nyakcsigolyákhoz vagy magukra a nyakcsigolyákra is (5., 19., 57., 58.). Talán ennek nyoma a patinás szájüreg (Szob-Bézsob 33/IX. sír). Biztosan és feltehetően szájüregbe helyezett érme nők (1., 10., 16., 17., 19., 48., 59., 106., 117., 124., 129., 130., 131., 132., 133., 137.), férfiak (26., 29., 30., 58., 62., 67., 71., 98., 114., 120., 127.), gyermekek (11., 13., 14., 22., 27., 74., 108., 128., 135., 149.), ismeretlen nemű juvenis korú (15.) és ismeretlen nemű felnőtt (4., 44., 104.), továbbá ismeretlen nemű és korú elhunytak sírjában volt (5., 57., 73., 78., 79., 84.). A szájüregbe került érmék között I. István (10., 15., 16., 149.), Béla dux (17., 59., 127.), I. András (27., 30., 74., 117., 131.), Salamon (11., 13., 14., 19., 44., 58., 114., 128., 129., 130.,

410 Kovács 2004, 43.; Kovács 2019, 332.

137.), I. Géza (106.), I. László (1., 48., 57., 104., 108., 124., 133., 135.), Kálmán (22., 4., 5.) pénzei és ismeretlen veretek (29., 62., 67., 71., 78., 79., 84., 98., 120., 132.) vannak.

Nehezebb ugyanakkor pontosan meghatározni a koponyában (144.), a koponya alatt (3., 25., 145.), a koponya hátsó részénél vagy alatta (28., 63., 64., 147.), illetve a koponya táján (136.) fekvő pénzérmék egykori pontos helyzetét, s ezek között bizonyosan volt olyan eset is, amikor az nem a szájüregbe (139., 142.) került.<sup>411</sup> A veretek között Orseolo Péter (3.), Aba Sámuel (147.), I. András (28.), Salamon (142., 144.), Géza dux (139.), I. László (136.) érméi, továbbá ismeretlen darabok is vannak (25., 63., 64., 145.).

A sírok más részében az elhunyt fejére helyezett pénzmelléklet nyoma bukkant fel, mikor az a halott homlokára (77.), szemére (90.), így a szemgödör elé is csúszhatott (116.), esetleg a járomcsont (119.) vagy halánték mellé (113.) mozdult ki; más esetben a halott szájára vagy fogaira (43.) került, az egykori szájon fekvő helyzetéből elmozdulva pedig a feltáráskor már az alsó állkapcspon (82.) feküdt. A fej valamely részéről lecsúszva kerülhetett az érme az oldalára fordult koponya alá (24., 72., 85., 86.). Női (24.), férfi (82.) és gyermeksírban (86., 116., 119.), továbbá ismeretlen nemű, de felnőtt korú (43., 77., 113.) és ismeretlen nemű és korú személyek (72., 85., 90.) esetében volt ez megfigyelhető. A fejre helyezett érmék között I. István (24., 72.), I. András (113.), Salamon (144.), I. László (90., 199.) veretei és ismeretlenek (43., 77., 82., 85., 86., 116.) is vannak.

A következő gyakoribb eset az volt, mikor 1 db érme az elhunyt felsőtestére került, ezen belül a megfigyelték a mellkas/has jobb (12., 33., 38., 47., 51., 115., 140.) vagy bal (2., 32., 45., 50., 92., 138.) oldalának, középső részének (93.) megfelelő helyen, illetve a felsőtest csontjainak közelebről ismeretlen részén fekvő (83.), esetenként a csontok alá is csúszva. Talán a felsőtest széléről lecsúszott pénzérméket azonosíthatunk azokban az esetekben, mikor azok valamelyik kar csontjai alatt/mellett bukkantak fel, így a jobb (36.) vagy a bal felkar (23., 35., 76.), illetve a jobb (94., 109.) vagy a bal (34., 91.) alkar környezetében. Megfigyelhetők lejjebb is, már a medence bal (21.) oldalán vagy jobb medencelapáton (31.), a jobb oldali medence mellett (105.), de akár a combcsont felső végének belső oldalán (6.), illetve felső végénél (123.) is, ami akár a hastájékra fektetett kézből is odacsúszhatott. Itt kell megemlíteni, mikor az érme a bal kulcs-csont mellett helyezkedett el (52., 146.), vagy a koponya és a lapocka között (122.), illetve a lapocka mellett/alatt (118.) figyelték meg. Női (2., 6., 31., 33., 52., 91., 94., 138., 146.), férfi (34., 35., 36., 38., 47., 109., 115., 118., 123., 140.), gyermeksírban (12., 122.), valamint ismeretlen felnőtt (21., 23., 45., 50., 51., 92., 93., 105.), ismeretlen nemű és korú személyek (32., 76., 83.) esetében. Gyermeksírokban láthatóan kevésbé, a felsőtest jobb oldalán férfiak esetében pedig adataink alapján sokkal gyakoribb. Az érmék között Orseolo Péter (6.), Aba Sámuel (138.), Béla dux (12., 33., 146.), I. András (23., 45., 52.), Salamon (47., 91., 105., 118.), I. Géza (2.), I. László (31., 32., 34., 35., 38., 50., 51., 92., 93., 94., 109., 115., 122., 123., 140.), Kálmán veretei (36.) és ismeretlen pénzérmék (21., 76., 83.) vannak.

<sup>411</sup> Kovács 2015, 141, 147.

Az elhunyt jobb (39., 53., 54., 81., 99.) vagy bal (49., 110.) kezébe helyezett érméket szintén az obulusoknak megfelelő helyen találjuk, s talán ide sorolhatjuk azt is, mikor a kézcsontok mellett (143.) bukkantak rájuk a feltárás során. Ezek nők (39., 49.), férfiak (81., 110., 143.) és ismeretlen nemű és korú személyek (53., 54., 99.) mellett voltak, gyermekek esetében eddig nem találtak ilyet. A kezekbe helyezett pénzérmék között I. András (99., 110.), I. Géza (143.), I. László (49., 53., 54.) veretei, valamint ismeretlen (39., 81.) darabok vannak.

Különösen ritka a lábfejek csontjai között (18.), a lábszárcsontok mellett (125.) vagy a combcsont középső része alatt (37.) megfigyelt érme, ilyenek férfi- és női sírokban I. László és Kálmán veretei voltak.

A pénzek helyzete pedig 1 érme esetében 22 sírnál (7., 20., 40., 41., 42., 61., 65., 68., 69., 70., 75., 87., 88., 89., 95., 96., 101., 102., 103., 107., 112., 150.), 2 db pénz esetében 1 (100.), míg 4 db veret kapcsán 2 esetben (55., 97.) is kérdéses marad.

Több érme ritkán került ugyanoda, ezen ritka esetek között volt I. István és Orseolo Péter 1-1 verete az elhunyt szájában (111.), ismeretlen uralkodó vagy uralkodók pénzei pedig az alsó állkapocs alatti helyzetük alapján ugyancsak az elhunyt szájában lehettek (80.). Ezek a helyzetek együttesen is előfordulhattak, így a koponya alatt és a bal oldali bordákon (46.), vagyis a fejre és a mellkas bal alsó részére helyezve I. István és egy ismeretlen uralkodó érmét; a jobb kulcscsont mellett és a jobb kézfej csontjai felett (56.), vagyis a fejre/felsőtestre és a kézre/kézbe helyezve I. András 2 db érmét; az állkapocs mellett és a jobb kéz csontjai között (134.), így az elhunyt szájába és a jobb kézbe helyezve I. László érmét; továbbá a medence alsó részének szélein (60.), így a csípő széleire helyezve; a jobb és a bal kézcsontok között (81.), így az elhunyt kezeibe adva; az alsó állkapocson és a bal kulcscsontnál (82.), vagyis a szájra és a fejre/testre helyezve ismeretlen uralkodó vagy uralkodók pénzeit figyelték meg. 3 db ismeretlen típusú veret a koponya hátsó része alatt és a váz csontjai alatt került elő (66.); Salamon érméi a szájüregben, a szegycsont alsó végén és a jobb kézfej csontjai között (121.), továbbá I. István pénzei a koponya jobb oldala alatt és mellett (148.) feküdtek. Az utóbbi esetben az átlukasztott érmék mellett a koponya másik oldalán gyöngyök is heverték, tehát a pénzek – vagy azok egy része – nyakláncra is lehetett fűzve. I. András 2 db pénze és 1 db ismeretlen veret pedig a mellkas bal oldali csontjain feküdt (141.), vagyis a temetés során azokat a felsőtestre helyezték. A 4 db érmét tartalmazó két sír (55., 97.) esetében a pénzek helyzetét sajnos nem ismerjük, az előbbiben 3 db I. István-féle és 1 db Orseolo Péter-féle veretet helyeztek a sírba.

A pénzérmék sírba helyezésének szokása a szob-bészobi temetőtöredék alapján – a vizsgált 2 járás közösségeinél – a templom mellé történő temetkezések általánossá válásával lett egyre gyakoribb.

Az érmemelléklet-adás helyének tipokronológiáját sajnos nem lehet egyértelműen meghatározni. Ugyan I. István veretei az elhunyt felsőtestéről és kezéből kerültek elő, de első királyunk pénzei két esetben is Orseolo Péter vereteivel voltak együtt, az utóbbi pedig egy esetben (6.) valószínűleg az elhunyt testére volt helyezve, így arra vonatkozóan sincs bizonyíték, hogy az érméknek a felsőtestre helyezése (jelentősen) későbbi szokás lenne. Ugyanakkor a többivel összevetve a minimális számban lábak környezetében előkerült érmék csak I. László és Kálmán

pénzei voltak, vagyis a ritka szokás csak a 11. század utolsó negyedétől adatható. Az elhunytak szájába helyezett I. István-érmék az esetek 8,7%-ában fordulnak elő, nagyobb arányban csak a 11. század középső részétől jelenik meg ez a szokás Béla dux és I. András érméivel, melyek 6,5, ill. 13%-ot tesznek ki (s bizonyára István érmei is kerülhettek még uralkodását követően is sírba). Salamon veretei fordulnak elő a legnagyobb számban (24%), majd némileg csökken az arány I. Gézának (2,2%) és I. Lászlónak a 11. század utolsó negyedében kiadott pénzeivel (17,4%), hogy a század végére a harmadára essen vissza az érmemelléklet-adás szokásával párhuzamosan, Kálmán uralkodásának időszakában (6,5%). A fentiek természetesen nem tekinthetők általános érvényűnek, mivel több közösség gyakorlata alapján összesített számokat tartalmaznak, elmosva így az egyes közösségek sajátosságait, továbbá az esetek 21,7%-ában nem ismerjük az érme kibocsátóját. A pénzek felsőtestre helyezésének szokása ugyancsak Orseolo Péter és Aba Sámuel (3,1–3,1%) után Béla dux (9,4%) és I. András (9,4%) érméivel mutat emelkedést. Salamon (12,5%) és I. Géza után (3,1%) I. László veretei kerültek elő a legnagyobb számban (46,9%), de Kálmán alatt (3,1%) csökken az arány, és sajnos az esetek 9,4%-ában nem ismerjük a kibocsátót. Az elhunyt kezébe helyezett érmék sora I. András vereteivel kezdődik, vagyis – ha az ismeretlen pénzérmék nem cáfolnák – a 11. század középső részétől lehetett ez szokásban Salamon érméinek hiánya ellenére talán folyamatosan I. László koráig. Mivel az esetszám alacsony, nem lehet biztosat mondani abban a kérdésben sem, vajon a cinteremben változott-e a pénzek helyzete, funkciója, vagy a velük eltemetett személyek nemi és életkori csoportjai. Ezek a sírok megfigyelései alapján tett észrevételek, ugyanakkor nem szabad megfeledkezni arról, hogy a pénzérmék sírba helyezése a korszakban szubjektív szempontokat követett,<sup>412</sup> ezért a leírtak nem kezelhetők általános érvénnyel. Jelentős továbbá azoknak a síroknak a száma, amelyek esetében nem ismert az előkerült érme vagy érmék kibocsátója, így sem az érmetípusokat, sem a típusonkénti számukat nem lehet pontosan meghatározni. Becslésem szerint a sírok között I. István érmét 17 temetkezés tartalmazta, mintegy 21 db-ot. Orseolo Péter érméje 5 sírból került elő, síronként 1-1 db. Aba Sámuel rövid ideig tartó pénzkibocsátását 4 sírban 4 db érme képviseli. I. András verete legkevesebb 21 sírból kerülhetett elő, megközelítőleg 28 db. Béla dux pénzeit 7 sírból ismerem, síronként 1-1 db-ot. I. Béla országlásának emléke 3 sírből 3 db érme. Salamon uralkodását legkevesebb 24 sírből mintegy 30 db pénzérme mutatja. Géza dux érméit 2 sírből származó 2 db veret képviseli. I. Géza esetében pedig 3 sírből 3 db van dokumentálva. Az I. László uralkodása alatt vert érmékből legalább 39 sírből 45 db került elő. A Kálmán alatt kibocsátott pénzekből pedig 4 sírből 4 db. Mindez bizonyára azzal magyarázható, hogy az érmék elhelyezésének szokása I. László kora után visszaesett.<sup>413</sup> A biztos esetekben egy uralkodó több pénzét is megtalálták ugyanazon sírban (I. István, I. András és Salamon vereteit).

A pénzérmék a női síroknak az elhunyt szájába az esetek 57,1%-ában, a testükre 32,1%-ban, a fejükre 3,6%-ban, kezükbe 7,2%-ban kerültek. A férfiaknál 47,8%-ban a szájukba, 43,6%-ban

412 Kovács 1997, 18.

413 Kovács 1997, 293.



72. kép. Az 1 db pénzértmet tartalmazó sírokban az érme helyzete a magyar szállásterület északkeleti részén: az elhunyt szájüregében (●), fején (●), feje környékén (●), felsőttestén (●), kezében (●)

pedig a testükre, a fejükre és a kezükbe egyaránt 4,3-4,3%-ban helyezték. Gyermekeknél a szájukba 66,6%-ban, a fejükre és testükre pedig 20, illetve 13,4%-ban került az érme. Ugyanakkora a csupán felnőttkorúként azonosított személyek adatainak pontosabb ismerete mindezt befolyásolhatná.

Az érmék a teljes északkeleti régióban felbukkannak, egy-egy temető ugyanakkor jelentősen megnöveli az adott mikrorégióból ismert számukat, mint pl. Piliny–Sirmány-hegy vagy Tiszalúc-Sarkad. Az érmék elhelyezését illetően nem mutatkoznak jelentősebb különbségek, de annyit érdemes megemlíteni, hogy a Bodrogtközben főként az elhunyt testére tették a pénzeket, míg a bemutatott 2 járás temetőiből egyelőre hiányoznak a kézbe helyezett érmék (72. kép).

## Fülbevalók

Ha a sírok megfigyelései alapján próbálunk következtetni az egykori ékszerekészletre, úgy tűnik, hogy a fülbevaló-viselet sem volt jelentős a két járás területén élt közösségeknél. 15 sírból és szórványként ismerünk ilyen ékszereket; az alacsony szám ellenére viszont esetenként rendkívül jó minőségű darabok kerültek elő. Az utóbbiak közé sorolhatók a lemezfürtös és/vagy lemezgömbös, granulált díszítésű ékszerek, a kijeji-volhíniai típusú, valamint a filigránkosaras fülbevalók. Melléjük gömbsorcüngős, szőlőfürtös, csillagdíszes és ma már besorolhatatlan változatok is felbukkannak. A magyar szállásterület északkeleti részéről előkerült fülbevalók összefoglaló adatait az alábbi táblázat tartalmazza.

Lelőhely	Nem/kor	Típus
1–2. Galgagyörk-Meleg-völgy		
1–2. 15. sír	Nő	2 db ? típusú
3. 16. sír	?	? típusú
4–5. Letkés-Tégláégető II/76. sír	Nő	2 db B típusú gömbsorcüngős bronz karikával és ólomcsüngővel
6–9. Rád-Kis-hegy		
6. 23. sír	Gyermek	? típusú
7–8. 25. sír	Nő	2 db „nagy ezüst fülbevaló”
9. 51. sír	?	„három bronzgömbbel díszített csüngőjű” (gömbsorcüngős?)
10–14. Szob-Bészob szórvány		Üreges gömbbel díszített Filigránkosárral díszített S-végű karika Karikáján 2-2 db gyöngykoszorúval díszített, lemezfürtös ezüst fülbevaló 2 db ? típusú arany fülbevaló
15–17. Szob-Kiserdő		
15–16. 46. sír	Nő	2 db kijev-volhíniai típusú bronz fülbevaló
17. 69. sír	Nő	Kijev-volhíniai típusú elektron fülbevaló
18–19. Szob-Koliba 28. sír	Nő	2 db ? típusú bronz fülbevaló
20–21. Szob, közelebbről ismeretlen leelőhely szórvány		2 db bronz szőlőfürtös fülbevaló
22–31. Szob-Vendelin		
22–23. 12. sír	Nő	2 db filigránkosaras bronz fülbevaló
24. 16. sír	? felnőtt	Gyöngykoszorúval (?) díszített ezüst fülbevaló
25–28. 25. sír	Nő, fiatal	Karikáján két gyöngykoszorúval díszített ezüst fülbevaló granulált díszítésű lemezcsüngővel Karikáján két gyöngykoszorúval díszített, köztük a karikára spirálisan feltekert fémszállal ellátott, lemezcsüngőjén rombusz és háromszög alakban elhelyezkedő granulált gömbökkel díszített fülbevaló Karikáján 2-2 pár – ebből 3 db hasonló, 1 db kisebb méretű – gyöngykoszorúval díszített, háromszög és rombusz alakban elhelyezkedő, granulált díszítésű csüngővel ellátott ezüst fülbevaló Ezüst fülbevaló granulált díszítésű csüngővel
29. 41. sír	Nő, fiatal	Szőlőfürtös bronz fülbevaló
30–31. 67. sír	Nő, fiatal	2 db lemezgömbös és lemezfürtös ezüst fülbevaló
32–35. Vác-Hétkápolna szórvány		Kijev-volhíniai típusú ezüst fülbevaló Ezüstből öntött, karikáján 2-2 gyöngykoszorúval, köztük pedig gyöngydróttal övezett, lemezgömbbel díszített fülbevaló Karikáján 1-1 gyöngykoszorúval, csüngővel, felső oldalán pedig gombban végződő taggal díszített, aranyozott bronz fülbevaló Bronzból öntött, üveggyöngy csüngős fülbevaló. Karikáján 1 db gyöngykoszorú található, csüngőjén zöld színű, áttetsző üveggyöngy
36. Vámosmikola-Ipolyszabályozás szórvány		Csillagdíszes bronz fülbevaló

37–41. Kiskeszi		
37–38. 39. sír		2 db bronz fülbevaló
39. 237. sír		Huroksorral díszített bronz fülbevaló
40–41. 440. sír		2 db huroksorral díszített ezüst fülbevaló
42. Bodrogszentmária-Pap-domb	szórvány	Csillagdíszes ezüst fülbevaló
43–44. Dormánd-Hanyipusza		
43. 6. sír	Nő	Kétgömbös bronz fülbevaló
44. szórvány		Gömbсорcsüngős fülbevaló
45. Ecséd szórvány		Bronz négygömbös fülbevaló
46. Edelény-Semmelweis u. 8. sír	Gyermek	Bronz szőlőfürtös fülbevaló
47. Eger-Vár 313/i sír		Filigránkosaras S-végű ezüstkarika
48–49. Gyöngyöspata-Póctető 1. sír	Nő	2 db filigránkosaras S-végű ezüstkarika
50–51. Ipolyvece szórvány		2 db ezüst filigránkosaras fülbevaló
52. Karos-Eperjesszög 2001/5. sír	Nő (?)	Aranyozott bronz, gömbсорcsüngős fülbevaló
53–64. Karos-Eperjesszög II.		
53. 4. sír	Nő	Bronz gömbсорcsüngős fülbevaló
54. 13. sír	Nő	Aranyozott bronz, gömbсорcsüngős fülbevaló
55. 14. sír	Férfi	Kétgömbös ezüst fülbevaló
56–57. 25. sír	Nő	2 db aranyozott bronz, gömbсорcsüngős fülbevaló
58–59. 27. sír	Nő	2 db aranyozott ezüst, gömbсорcsüngős fülbevaló
60–61. 37. sír	Nő	2 db arany karikával és aranyozott bronz csüngővel ellátott, gömbсорcsüngős fülbevaló
62. 47. sír	Nő	Bronzkarikás, ezüstmömbös, gömbсорcsüngős fülbevaló
63. 56. sír	Nő	Aranyozott bronzkarikás, ezüstmömbös, gömbсорcsüngős fülbevaló
64. 72. sír	Nő	Aranyozott ezüst, gömbсорcsüngős fülbevaló
65. szórvány		Gömbсорcsüngős fülbevaló
66–67. Kál-Legelő 10. sír	Nő	2 db ezüst gömbсорcsüngős fülbevaló
68–71. Kenézlő-Fazekaszug I.		
68–69. 7. sír	Nő	2 db ezüst gömbсорcsüngős fülbevaló
70–71. 23. sír	Nő	2 db ezüst gömbсорcsüngős fülbevaló
72. Kenézlő-Fazekaszug II/42. sír	Férfi	Bronz gömbсорcsüngős fülbevaló
73–89. Kistokaj-Homokbánya		
73–78. 14. sír	Nő	6 db ezüst szőlőfürtös fülbevaló
79–80. 15. sír	Nő	2 db bronz gömbсорcsüngős fülbevaló
81–84. 28. sír	Nő	4 db ezüst szőlőfürtös fülbevaló



85–86. 34. sír	Nő	Ezüst gömbsorcüngős fülbevaló
87–88. 44. sír	Nő	2 db ezüst gömbsorcüngős fülbevaló
89. szórvány		Bronz gömbsorcüngős fülbevaló
90–91. Köröm-Kápolna-domb		
90. 23. sír	Nő	Bronz szőlőfürtös fülbevaló
91. 37. sír	Juvenis	Bronz gömbsorcüngős fülbevaló
92. Nagykövesd, közelebről ismeretlen lelőhely		Kijev-volhíniai típusú ezüst fülbevaló
93. Ónod (?)		Huroksorral díszített bronz fülbevaló
94–102. Perse-Bércz		
94. 76. sír	Nő	Ezüst (?) szőlőfürtű díszes fülbevaló
95–101. 101. sír	Nő	3 db bronz szőlőfürtös fülbevaló 4 db ezüst kijev-volhíniai fülbevaló
102. 103. sír	Férfi	Bronz gömbsorcüngős fülbevaló
103. Pétervására-Ivádi út 21. sír	Gyermek	Ezüst gömbsorcüngős fülbevaló
104. Pétervására-Laktanya 1. sír	Nő	Ezüst gömbsorcüngős fülbevaló
105–115. Piliny-Sirmány-hegy		
105. 42. sír	Nő	Bronz szőlőfürtös fülbevaló
106–107. 54. sír	Nő	2 db bronzból öntött, kijev-volhíniai típusú (?) fülbevaló
108–111. 56. sír	Leány	2 db bronz szőlőfürtös fülbevaló 2 db bronzból öntött, kijev-volhíniai típusú (?) fülbevaló
112. 64. sír	Nő	Ezüst gömbsorcüngős fülbevaló
113–114. 74. sír	Nő	2 db rosszezüst huroksorral díszített fülbevaló
115. 106. sír	?	Szőlőfürtös (?) fülbevaló
116. Sárospatak-Baksahomok 3. sír	Nő	Bronz gömbsorcüngős fülbevaló
117–120. Sóshartyán-Hoszsú-tető		
117. 5. sír		? db gömbsorcüngős fülbevaló
118–119. 30. sír	Nő	2 db gömbsorcüngős fülbevaló
120. 35. sír		? db gömbsorcüngős fülbevaló
121–122. Sóshartyán-Mura-hegy 1. sír	Nő	2 db ezüst gömbsorcüngős fülbevaló
123–124. Szomotor-Hegyi legelő I/52. sír	?	2 db bronz huroksorral díszített fülbevaló
125–126. Tiszánána-Cseh-tanya		
125. 2. sír	Nő	Aranyozott bronz, gömbsorcüngős fülbevaló
126. 25. sír	Gyermek	Bronzkarikával, vascsüngővel ellátott fülbevaló
126–30. Visonta-Felsőréti		
126–127. 16. sír	Nő	2 db (?) gömbsorcüngős fülbevaló

128–129. 22. sír	Nő	2 db gömbsorcsüngős fülbevaló
130. 75. sír	Nő	Szőlőfürtös bronz fülbevaló
131–132. Zemplén-Hospodárský dvor JRD		2 db huroksorral díszített bronz fülbevaló
133–145. Az ún. Tokaji kincs		13 db kijev-volhíniai típusú ezüst fülbevaló
146. Tésa-Majori-dűlő szórvány		Szőlőfürtös bronz fülbevaló

## Lemezfürtös fülbevalók

A típust Szob-Bézsob, Szob-Vendelin és Vác-Hétkápolna temetőjéből ismerjük. A váci ékszer lemezfürtjére/lemezgömbjére sajnos csupán az azt két oldalról övező gyöngykoszorú és a gömb minimális maradványai utalnak. Szerencsés módon jobb állapotban marad meg a szob-bézsobi ékszer, ezen 2-2 db gyöngykoszorú található, köztük kapott helyet a lemezfürt. A szob-vendelini 25. sír esetében a feltárás után készült fényképfelvételek (46. kép 2) is segítséget nyújtanak a 4 db fülbevaló egykori állapotának megismeréséhez. Ennek alapján 2-2 db gyöngykoszorú volt az egyik ékszeren, melynek karikájába 1 db S-végű karikát is akasztottak, míg a többin csak 1-1 pár kapott helyet. A granulációval kirajzolt háromszög alakú minták helye is kisebb-nagyobb mértékben más a fülbevalók lemezfürtjein. A nagyobb méretű karikával készített, 1 pár gyöngykoszorús fülbevalón – a többitől eltérően – a háromszög alakú granulátumok végeit 1-1 háromágú elem zárja. A bézsobi és 2 db vendelini ékszeren a lemezfürt a karikára merőleges síkban illeszkedő két félből áll, míg a harmadik vendelini példány esetében azokat a karika síkjában illesztették össze. Ugyancsak a karika síkjára merőlegesen illeszkednek a vendelini 67. sír ékszerének fürtjei, ezeket a karikán lévő lemezgömbök egyértelműen elválasztják az előbbiektől, s valószínűleg csak 1 db gyöngykoszorú volt rajtuk. A lemezfürt hasonló itt is, de a granuláció által kirajzolt mintázat más. Talán érdemes megemlíteni, hogy a vendelini 25. sír fülbevalójának kisebb karikája valószínűleg utólag került az ékszerre, egyrészt ugyanis a lemezcsüngő méretéhez képest meglehetősen kicsinek tűnik, másrészt a balkáni területek leletanyagában vannak hasonló, de csupán 1 pár gyöngykoszorúval és a karikára feltekercselt spirális huzallal díszített ékszerek.<sup>414</sup> A lemezfürtös példányokat 2–4 közti darabszámban ismerjük, de nem zárhatjuk ki, hogy egymagukban viselték őket. Ezek az ékszerek valószínűleg a Kárpátoktól keletre alakultak ki, s kereskedelmi áruként kerülhettek a Kárpát-medencébe.<sup>415</sup> Elterjedésük a 10. század közepére, második felére tehető, és forgalmuk az ezredforduló táján szűnhetett meg.<sup>416</sup> Elterjedési területük csaknem kizárólag a Duna–Ipoly torkolatvidékére korlátozódik. Mivel megjelenésük a keleti irányú kereskedelemmel hozható összefüggésbe,<sup>417</sup>

414 Bikic 2010, 58–59.

415 Mesterházy 1994, 229.

416 Mesterházy 1994, 229–230.; Mesterházy 1996c, 59.

417 Mesterházy 1993, 457.

melynek útvonala Tokaj és Eger érintésével futott, ezért adódik a kérdés, vajon miért nem kerültek elő vizsgált területünkön másutt is (73. kép).

## Kijev-volhíniai típusú fülbevalók

Ugyancsak jó minőségű ékszerek az ún. kijev-volhíniai<sup>418</sup> típusú fülbevalók, melyek a szob-kiserdei 46. és 69. sírból, valamint a vác-hétkápolnai temető leletei közül kerültek elő. Párban csak a kiserdei 46. sírban voltak, a 69. sírból 1 db ismert, míg a váci esetében bizonytalan, hogy alkotott-e párt valamelyik másik, ugyancsak a temetőből előkerült fülbevalóval, esetleg nyomtalanul elkallódhatott-e a párja. A típus keleti eredetére már a megnevezése is utal, a dél-lengyel területeken már a 10. század első felében,<sup>419</sup> míg a Kárpát-medencében a 10. század középső harmadában<sup>420</sup> vagy második felében<sup>421</sup> jelent meg, forgalma a 11. század első felének valamely részéig feltételezhető.<sup>422</sup> A valódi filigrán és granulált díszítésű példányokat idővel fokozatosan az öntött változatok váltják fel.<sup>423</sup> A Vukováron előkerült ékszer kapcsán a közelmúltban Željko Demo gyűjtötte össze a hasonló példányokat.<sup>424</sup> Megfigyelései szerint ezek a Dráva és a Száva folyóktól délre eső területeken a 11. század előtt nem találhatóak, legnagyobb népszerűségüket a század harmadik, negyedik évtizedében érték el, de még 1050 után is használatban lehettek, ekkor azonban síronként jobbra már csak 1 db. A vukovári példány véleménye szerint a 11. század első vagy második évtizedében kerülhetett a földre.<sup>425</sup> Vagyis forgalmuk – vagy sírba helyezésük – a magyar településterületen korábban szűnhetett meg, mint a környező régiókban;<sup>426</sup> a Balkán központi részein még a 12. században is fellelhetők.<sup>427</sup> A beszerzési lehetőségek megszakadása is magyarázhatja, hogy a későbbi sírokba ezekből már csak 1-1 db került.<sup>428</sup> Ekkor már csak értékmérő szerepük volt, más egyéb tárgyakkal együtt hosszabb ideje megőrzött darabok lehettek,<sup>429</sup> s nem a mindennapi viselet részei. Érdekes, hogy egy sírból mindaddig nem kerültek elő együtt az említett lemezfürtös ékszerekkel, noha származási helyük hasonló a kutatások szerint. Különbségek ugyanakkor némiképp az elterjedési területen is megfigyelhetők. A kijev-volhíniai típusú fülbevalók elterjedési területe a Duna és az Ipoly torkolatvidékétől keleti irányban a Bodroghözíig terjed, ugyanakkor – a tokaji kincs

418 Mesterházy 2004, 388.

419 Kouřil 2014, Nr. 391.

420 Mesterházy 1993, 457.; Mesterházy 1994, 227–229.

421 Istvánovits 2003, 288.

422 Kovács 2015, 243, 248.

423 Mesterházy 1994, 229.

424 Demo 2009, 374, 452–455.

425 Demo 2006, 457.

426 Mesterházy 1994, 229.

427 Špehar 2017, 177.

428 Demo 2006, 457.

429 Mesterházy 2004, 396.

bizonytalansági tényezői miatt – az előbbi terület hangsúlyosabban szerepel. Érdekes kérdést vet fel, hogy míg a Kárpátalján<sup>430</sup> vagy a Rétközben<sup>431</sup> egyaránt felbukkannak, akkor miért hiányoznak mindeddig az elterjedésükben szerepet játszó, a Tisza mentén, majd Tokajon át Eger érintésével Vác felé haladó kereskedelmi útvonal<sup>432</sup> Szob–Vác környéki szakaszáig, majd onnan tovább nyugati irányban.<sup>433</sup> Valószínűleg a típus öntött változatai közé sorolhatók a piliny-sírmányi ékszerek (73. kép).

## Filigránkosaras fülbevalók

Archív fotó (46. kép 1) alapján 5 db kerek, kétrét hajlított, csavart huzalból kialakított, voluta alakú elemből felépülő filigránkosárral volt díszítve a szob-vendelini 12. sírban talált, nagyobb méretű karikával készített ékszer, melynek alsó kosarát tartó tüskéjének végén egy gomb található. Utóbbi elemnek a felső, szalagszerű része, amely két kosár között helyezkedett el, s végeivel egymást keresztezően, a kosarakon túlnyúlva futott, valószínűleg egy további kosarat rögzített. Legalábbis a hasonló megoldású fülbevalókon megfigyelhető egy ilyen kosár is.<sup>434</sup> A másik fülbevaló karikája az előbbinél kisebb, s mindössze a végén látható 1 db kosár töredéke; a karika mérete alapján valószínűleg kevesebb kosár volt rajta. A kosaras ékszereket – melyeknél a kosarak gyakorta S-végű karikákon jelennek meg – Mesterházy Károly foglalta össze, meglátása szerint ezek döntő többsége a lengyel területek irányából érkezett a Magyarországra, használatuk a 920–930-as évektől feltételezhető.<sup>435</sup> A szobi fülbevalóval együtt előkerült leletek – S-végű karikák, hurkos-kapós végű csavart karperec, hárombordás pántgyűrű – azt valószínűsítik, hogy a sírt a 10. század utolsó évtizedeiben ásták. A kosaras fülbevalók kapcsán meg kell említeni a szob-bészobi, filigránkosárral díszített S-végű karikát is, noha a fülbevaló helyett talán itt is helyesebb a fejékszer megnevezés. Jelenlegi adataink alapján úgy tűnik, hogy a filigránkosaras ékszerek elterjedése nem lépi át keleti irányban a Sajó völgyét (73. kép).

## Gömsorcsüngős fülbevalók

Mindössze a letkés-tégláégetői II/76. sírból ismert a magyarság jellegzetes, gömsorcsüngős fülbevalótípusa, ugyanakkor kevésbé jellemző módon, egy kerekded gömbökből álló, ólomból egybeöntött csüngővel. A megoldás a B típus két félből álló lemezgömbjeitől és a C variáns öntött, gömb vagy nyújtott ovális tagjaitól is jelentősen eltér. Nem csupán a forma, hanem az ólom mint alapanyag felhasználása is unikális. Ezt főként huzal karikaékszerek és gyűrűk

430 Kobály 2001, 208, 219.

431 Istvánovits 2003, 288.

432 Mesterházy 1993, 456–457.

433 Mesterházy 1993, 457.

434 Kouřil 2014, Nr. 231, 234.

435 Mesterházy 2004, 390–392., 397.



73. kép. Gömborscsüngős (●), szőlőfürtös (●), kijev-volhíniai (●), lemezfürtös/lemezgömbös (●), filigránkosaras (●), huroksorral díszített fülbevalók (●) a magyar szállásterület északkeleti részén.

készítéséhez használták vizsgált járásaink területén. A rád–kis-hegyi 51. sírból ismert, három bronzgömbbel díszített fülbevaló szintén ebbe a csoportba tartozhatott. Az említett fülbevalók esetében a gömborscsüngős az egyetlen olyan változat, amelynek elterjedése a magyar szállásterület északkeleti részén csökkenő tendenciát mutat keletről nyugati irányba (73. kép).

## Szőlőfürtös fülbevalók

Egy közelebről ismeretlen szobi lelőhelyről szórványként került elő egy pár bronz szőlőfürtös fülbevaló, ezek valaha talán egy személy sírjában lehettek. Szórványként 1 db további ékszer pedig Tésa-Majori-dűlőből való. A hasonló fülbevalók megjelenése a 10. század harmadik negyedére tehető,<sup>436</sup> a Hernád völgyétől keletre eddig nem kerültek elő a magyar szállásterület északkeleti részén (73. kép).

## Huroksorral díszített fülbevalók

A bizánci vagy balkáni eredetű tárgytypus<sup>437</sup> a katalógusban bemutatott temetőkből nem került elő, ugyanakkor megtalálható volt a Kiskeszi temető 2 sírjában (237., 440.). Elterjedésük a magyar szállásterület északkeleti részén az Ipoly alsó folyásvidékétől egészen Zemplén környékéig

436 Tóth 2014, 189.

437 Mesterházy 1990, 105–107.

megfigyelhető. A 10. század vége előtt – legalábbis jelentős mértékben – nem számolhatunk a forgalmukkal, inkább a 11. századi ékszerkészlet részei voltak (73. kép).

## Egyéb fülbevalók

Vámosmikola-Kengyeles csillagdíszes szórvány fülbevalótípusának használata a Kárpát-medencében már a magyarság megjelenése előtt is megfigyelhető volt, és legalább a 10. század elejéig feltételezhető.<sup>438</sup> Ha esetünkben a telep további leleteivel egykorú, az megerősíti a típus 10. századi használatát, s nem is feltétlenül csupán annak első részében. Ugyancsak a magyarság megjelenése előtt voltak forgalomban a Vác-Hétkápolna temetőjéből előkerült késő avar típusú ékszerek. Ezek gyöngycsüngős változatai egészen a késő avar kor végéig használatban lehettek.<sup>439</sup> A Csesztve-Iskoladomb 3. sírjából származó fülbevaló – amely „a szokott egyszerű formát mutatja, alsó részén egy kék üveggyönggyel lefelé álló tuskóján” – hasonló ékszer lehetett.











## Nyitott végű huzalkarikák

Nagyobb számban elterjedt és huzamosabb ideig használt ékszertípus, bemutatott lelőhelyeinken csaknem mindenütt megtalálható volt. Széles körű elterjedtsége és hosszú használata miatt ugyanakkor a 10–11. századon belüli keltező értéke alacsony, inkább más huzalkarikákkal összehasonlítva lelőhelyenkénti arányaiban van információtartalma. A katalógusban bemutatott temetőkből 151+? db, többségükben kerek átmetszetű bronz- vagy ezüstkarika került elő, melyek esetenként kiegészítő díszítésként különböző elemeket kaphattak, például a szokásos fémkarika vagy kauridíszekhez képest szokatlan módon egy csatkarikát egy közelebbről ismeretlen lelőhelyű szobi leletben. A korszak hasonló leleteihez képest szokatlan a Vác-Hétkápolnai 6. sír vaskos, nyolcszög átmetszetű aranykarikája is, amely talán nem is e korszak készítménye. A huzalkarikák között a sima, nyitott végű változat alkotta a döntő többséget, vagy kizárólag csak ilyenek kerültek elő Letkés-Iskola, Penc-Tuszkulán és Rád-Kis-hegy lelőhelyein. Az S-végű és a sima, nyitott végű karikákat tartalmazó sírok aránya a többi temető esetében változó. Nők, férfiak és gyermekek temetkezéseiben egyaránt megtalálhatók, többségükben azonban a női és gyermeksírok jellemzői voltak. Síronkénti számuk döntően 1 vagy 2 db, jóval ritkább az ennél magasabb szám, esetenként S-végű karikákkal alkothattak ékszerkombinációt, ezzel is alátámasztva a két típus egyidejű használatát. A tárgy típusa a magyar szállásterület északkeleti részén a pénzermével keltezhető példányok alapján legalább a 11. század végéig, a 12. század elejéig forgalomban volt, valószínűleg azután sem tűnt el teljesen.

Külön is érdemes megemlíteni a Kelet-Alpok vidékre jellemző, gombos végű karikát, amely a letkés-téglágetői II/41. sírból származik, és az első ismert példánya a tárgy típus Ipoly menti

438 Mesterházy 1990, 101.; Stanciu 2014, 334–338.

439 Szenthe-Gáll 2021.

	Szobi, Váci járás, Ipoly mente	Nógrád	Heves	Borsod, Abauj, Zemplén	
I. István			 1		
Orseolo Péter			 2		
Aba Sámuel				 3	
I. András		 4			
Béla dux	 5				
I. Béla		 6-7			
I. László				 8	 9
Kálmán			 10		
?		 11-14		 15	

 5 cm

74. kép. Kora Árpád-kori érmével együtt előkerült leletek a magyar szállásterület északkeleti részén I. Fejékszerek: huzalkarikák és fülbevalók. 1: Újlőrincfalva-Magyarad 37. sír, 2: Pétervására-Ivádi út 2. sír, 3: Tiszalúc-Sarkad 180. sír, 4: Nótincs-Hársas 2. sír, 5: Kiskeszi 540. sír, 6–7: Piliny-Sirmány-hegy 54. sír, 8: Tiszalúc-Sarkad 153. sír, 9: Szomotor-Hegyi legelő I/ 44. sír, 10: Eger-Vár 313/i. sír, 11–15: Piliny-Sirmány-hegy 56. sír

elterjedésének.<sup>440</sup> Nagyobb méretű, kettős kónikus elemben zárult a letkés-téglaégetői II/10. sírból származó karika, ez azonban nem sorolható az előbbieik közé. Egykor talán két kampóban vagy hurkos-kampós elemekben végződő bronzkarika volt a letkés-téglaégetői I/50. sírban. Ez utóbbi ékszertípus a 9. század első kétharmadában forgó pannóniai karikákkal mutathat rokonságot.<sup>441</sup>

## Pödrött végű karikák

A ritkán előforduló típusnak 3 lelőhelyről mindössze 3 db bronz példánya ismert (Letkés-Iskola 5. sír, Szob-Kiserdő szórvány, Szob-Vendelin 41. sír), melyek 1 db szórványlelet mellett 1 nő és 1 gyermek sírjában voltak. Az alföldi karikákon megfigyelt viszonylag nagy átmérőjű és szélesebb pödrött vég<sup>442</sup> itt is megtalálható. Az Ipoly alsó folyása mentén a pödrött végű karikák sorát kiegészíti a Kiskeszi temető 173. sírjának 2 db ezüst-, 226. sírjának 1 db bronz- és 363. sírjának 1 db ugyancsak bronzkarikája. A 173. sír párban előkerült karikájának ovális alakja figyelemre méltó módon a típus 9. századi ékszereinek karikáival mutat hasonlóságot.

## S-végű karikák

A sima, nyitott végű huzalkarikáknál sokkal nagyobb az S-végű karikák aránya, a 2 járás területéről legalább 330 db ismert. Ahogy a sima, nyitott végű huzalkarikák esetében, az elsősorban női, de a gyermeksírok száma is jelentősen meghaladja a férfitemetkezéseket. A karikák darabszámára is áll ez: a sírok alapján a nők és gyermekek körében volt jellemző a több S-végű karika viselete. A karikák többsége bronzból vagy ezüsből/rosszezüsből készült, az ólom ritka (Szob-Vendelin 57., 117. sír). A bordázott változatok is ritkák, a letkés-téglaégetői temetőkből szinte teljesen hiányoznak, csupán 1 db ezüstkarika (II/77. sír) került elő. Ugyancsak 1 db ezüst példány vége kapott merevítésként és kiegészítő díszítésként bordákat a szob-kolibai temetőben (62. sír), míg a kiserdei és a vendelini leletek közül ugyancsak hiányoznak. Ritkák a Vác környéki leletekben is. Némiképp nagyobb számban egyedül a szob-bészobi temető karikáin figyelhetők meg (2., 52. sír), itt felbukkannak szögletes és csavart huzalú karikákon is (16. sír és szórvány), szórványként pedig Vámosmikolásról ismert még 1 db. A döntő többséget adó, kerek átmetszetű huzal mellett megtalálható a rombusz (Szob-Bészob szórvány, Szob-Koliba 60. sír) és a szögletes (Letkés-Téglaégető II/7. sír, Szob-Bészob 16. sír, Iplytölgyes-Mál alja szórvány) átmetszet, valamint a több vagy többérett hajlított huzalból csavart (Szob-Bészob 16., 54. sír) karikájú ékszer is. A végein szélesre kalapált, ún. Nyitrai változatok közé 4 sír karikái sorolhatók (Kóspallag-Szent István u. 1., 4. sír, Letkés-Téglaégető I/31. sír, Szob-Vendelin 140. sír).

440 A Kiskeszi temető 350. sírjának S-végű bronzkarikája, annak rajza alapján szintén gombos végű lehetett (Hannuliak 1994, 133).

441 Szóke 1994, 270–271.

442 Lőrinczy 1985, 157.



Jóval nagyobb az arányuk a Kiskeszi temetőben, ahol 8 sírből összesen 30 db-ot ismerünk. Ritkán felbukkanó változat egy, a karika méretéhez képest kicsi S-véggel ellátott pár (Letkés-Tégláégető II/3. sír). A hagyományosan egyszeres S-végben záródó karikák mellett másfélszeres változatban ezüst (Letkés-Tégláégető I/79. sír) és bronz (Vác-Hétkápolna szórvány), kétszeres S-véggel bronz (Szob-Bészob 47. sír, Vác-Hétkápolna szórvány) változat is előfordul.











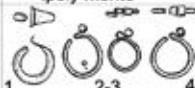

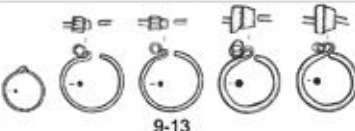
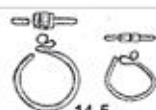

Csak az érmével keltezhető S-végű karikák vizsgálata alapján nem rajzolódnak ki egyértelmű tendenciák. Az ún. Nyitrai változat I. István érméjével már megtalálható volt a Kiskeszi temető 79. sírjában, s a típus – egy meghatározhatatlan veret mellett – I. András pénzével is előfordult. A bordázott változatokat kísérő, legkorábban vert Orseolo Péter-érme a szob-bészobi 52. sírből származik. Mindez sajnos nem pontosítja az S-végű karikákról eddig is rendelkezésre álló ismereteinket. A magyar szállásterület északkeleti részén, Nógrád megye területén az S-végű karikák az ismert esetekben csak I. László érméivel vannak együtt, s mivel korábbi uralkodók veretei egyéb tárgytípusok mellett megtalálhatók a terület temetőiben, ezért felmerülhet, hogy az S-végű karikák később jelentek meg. Ugyanakkor éppen ezek az I. László uralkodása előtti érmékkel sírba került tárgyak cáfolják is ezt a lehetőséget, hiszen pl. az egyházasgergei temető más sírjaiban jelen voltak az S-végű karikák, ami a pénzérmék sírba helyezésének többször említett esetlegességére utalhat. Azért sem helyezhetjük ennyire késői időpontra a karikák elterjedését, mert a sóshartyán-hosszútetői temető 26. sírjában felbukkan a tárgytípus, a temető záró periódusát Fodor István pedig I. István pénze alapján a 11. század elejére keltezte.<sup>443</sup> Nógráddal szemben, a Heves megyei Újlőrincfalva-Magyarad 37. sírjában I. István veretével bukkant fel egy S-végű karika, Borsod, Abaúj és Zemplén megyék területén pedig I. András pénze jelenleg a legkorábbi S-végű karikát kísérő érme. Nógrád megyével szemben jóval egyenletesebb tehát az S-végű karikák és pénzérmék sírba helyezésének gyakorlata, még akkor is, ha a piliny–Sirmány-hegyi 56. sír ismeretlen érméi ezt a képet árnyalhatnák. A bronzból készült karikák hosszú használati idejére utal a szob-kolibai 60. sír, ahol azokat rombusz átmetszetű, ezüsthuzalú S-végű karika kísérte (75. kép).

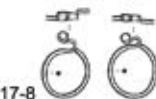
## Hajfonatkorongok

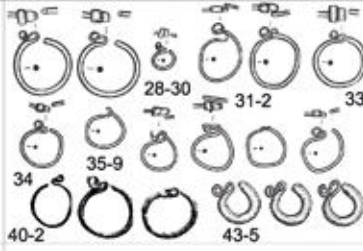
A nők és leányok által viselt jellegzetes tárgytípus Szob–Ipoly-part 13. sírjából párosan, de sajnos helyzetük pontos ismerete nélkül került elő, hasonlóan a szob-kiserdei temető 37. sírjához, ott azonban legalább annyi bizonyos, hogy azok a mellkas jobb oldali csontjain voltak. Kérdés azonban, hogy egymás mellett vagy valamilyen mértékben egymáson. Az utóbbi talán a viseleti módtól eltérő sírba helyezésre utalhat, vagy a felerősítésük alapján valóban a ruha díszeként hordták őket.<sup>444</sup> Hasonló a Kiskeszi 269. sírban is felbukkant, ott azonban a korongok a bal kulcscsontnál, egymáson fekvő voltak a függesztőiket díszítő gyöngyökkel, kaurikkal együtt. Érdekes egybeesés, hogy mindhárom említett sírban volt egy-egy háromrét hajlított bronz-

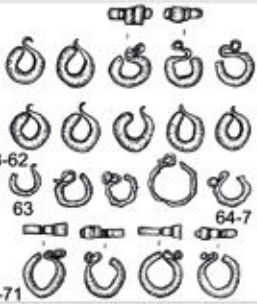
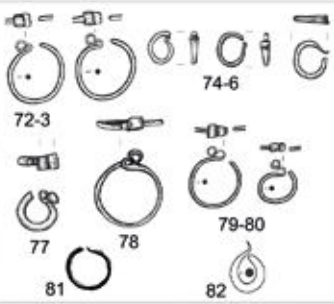
<sup>443</sup> Fodor 1996, 407.

<sup>444</sup> Polónyi–Türk 2019, 29, 8. kép.

	Szobi-Váci járás, Ipoly mente	Nógrád	Heves	Borsod, Abauj, Zemplén
I. István				
Orseolo Péter				
Aba Sámuel				
I. András				
Béla dux				
Salamon				
I. Géza				
I. László				
Kálmán				
?				

75. kép. Kora Árpád-kori érmével együtt előkerült leletek a magyar szállásterület északkeleti részén II. S-végű karikák. 1: Kiskeszi 79. sír, 2–3: Kiskeszi 532. sír, 4: Kiskeszi 538. sír, 5: Újlőrincfalva-Magyarad 37. sír, 6–7: Szob-Bészob 52. sír, 8: Újlőrincfalva-Magyarad 35. sír, 9–13: Tiszalúc-Sarkad 207. sír,

14–15: Kiskeszi 147. sír, 16: Pétervására-Ivádi út 29. sír, 17–18: Tiszalúc-Sarkad 245. sír, 19–23: Kiskeszi 360. sír, 24–27: Abasár-Peterma 13. sír, 28–30: Tiszalúc-Sarkad 109. sír, 31–32: Tiszalúc-Sarkad 209. sír, 33: Tiszalúc-Sarkad 24. sír, 34: Tiszalúc-Sarkad 111. sír, 35–39: Tiszalúc-Sarkad 225. sír, 40–42: Sárazsadány-Akasztószér 8. sír, 43–45: Szomotor-Hegyi legelő I. 12. sír, 46–50: Letkés-Téglaégető II/48. sír, 51–52: Letkés-Téglaégető I/48. sír, 53–62: Perse-Bércz 12. sír, 63: Perse-Bércz 1. sír, 64–67: Perse-Bércz 30. sír, 68–71: Perse-Bércz 6. sír, 72–73: Tiszalúc-Sarkad 122. sír, 74–76: Karcsa-Kormoska 39. sír, 77: Karcsa-Kormoska 3. sír, 78: Karcsa-Kormoska 5. sír, 79–80: Tiszalúc-Sarkad 97. sír, 81: Sárazsadány-Akasztószér 13. sír, 82: Rad-Cselédhomok 5. sír, 83–88: Eger-Vár 313/i. sír, 89–92: Piliny-Sirmány-hegy 56. sír, 93–95: Tiszalúc-Sarkad 116. sír

huzalból csavart, mindkét végén spirálisan kitöltött végű bronz huzalkarperec is. A kiserdei sírban ez a mellkas csontjain feküdt, ez a viseleti módtól eltérő sírba helyezés szokására utal. A hajfonatkorongok és a csavart, spirális végű huzalkarperecek leletegyütteseinek sorát kiegészíti a magyar szállásterület északkeleti részén – az áttört korongokat tartalmazó – aldebrő-mocsárosi 13. sír és lemezes korongjai révén a sóshartyán-hosszú-tetői 30. számú temetkezés is. Hurkos-kampós végű, csavart karperec pedig a kistokaj-homokbányai 34. sírban volt egy öntött, áttört korongpárral. Sajnos a felvétel során megsemmisült a szob-vendelini 23. számú gyermeksír koponyájának bal oldalán lévő, „tenyérszerű” nagyságú fémlemez, így egykori szerepe kérdéses marad. Ugyancsak ismeretlen a 49. sírban lévő, másodlagosan kivágott, növényi mintával díszített bronzlemez eredeti alakja, ívelt, peremezett széle azonban valamilyen kerek tárgyra utal. Ugyanakkor épp a peremezett szél és a vastagabb lemez kérdőjelezi meg, hogy eredetileg hajfonatkorong lehetett. Ugyancsak egy megsemmisült „tenyérszerű” nagyságú bronzlap volt a 91. sírban nyugvó 14–16 éves fiatal lábának csontjainál.

## Nyakperek

A vizsgált két járás temetőiben főként Letkés-Téglaégető II., Rád-Kis-hegy és Szob-Vendelin esetében figyelhetők meg nagyobb számban ezek az ékszerek, melyek összefoglaló adatait – tekintettel a magyar szállásterület északkeleti részére – az alábbi táblázat tartalmazza.

Lelőhely	Nem/kor	Típus	Hv.
1. Letkés-Téglaégető I/33. sír	Gyermek	Kétrét hajlított és további két önálló bronzhuzalból csavart, hurkos-kampós végű	0,4
2–4. Letkés-Téglaégető II.			
2. 5. sír	Nő	Kétrét hajlított és további két önálló bronzhuzalból csavart, hurkos-kampós végű	0,6
3. 55. sír	Gyermek	Háromrét hajlított bronzhuzalból csavart, hurkos-kampós végű	0,35

4. 60. sír	Nő	Kettősen csavart bronzhuzalból készült, hurkos-kampós végű, kampós vége előtt feltekert huzallal	0,51
5–9. Rád-Kis-hegy			
5. 23. sír	Gyermek	Háromrét hajlított bronzhuzalból csavart, hurkos-kampós végű	0,32
6. 28. sír	Nő	Háromrét hajlított bronzhuzalból csavart, hurkos-kampós végű	0,38
7. 35. sír	Gyermek	Vashuzalból készült	0,27
8. 36. sír	? fiatal személy	Egyetlen bronzhuzalból készült, hurkos-kampós végű	0,42
9. 49. sír	? fiatal személy	Háromrét hajlított bronzhuzalból csavart, hurkos-kampós végű	0,4
10–11. Szob-Kiserdő			
10. 5. sír	Gyermek	Háromrét hajlított bronzhuzalból csavart, hurkos-kampós végű	0,36
11. 73. sír	Gyermek	Háromrét hajlított bronzhuzalból csavart, hurkos-kampós végű	0,21
12. Szob-Koliba 25. sír	Gyermek	Háromrét hajlított bronzhuzalból csavart, hurkos-kampós végű	0,42
13. Szob, közelebbről ismeretlen lelőhely szórvány		Háromrét hajlított bronzhuzalból csavart, valószínűleg hurkos-kampós végű	0,42
14–16. Szob-Vendelin			
14. 64. sír	Nő (?)	Háromrét hajlított bronzhuzalból csavart, hurkos-kampós végű	0,41
15. 92. sír	Nő	Háromrét hajlított bronzhuzalból csavart, hurkos-kampós végű	0,4
16. 104. sír	Gyermek	Kétrét hajlított, majd két önálló bronzhuzallal összecsavart, hurkos-kampós végű	?
17–18. Vác-Hétkápolna			
17. szórvány		Háromrét hajlított bronzhuzalból csavart, hurkos-kampós végű	0,31
18. szórvány		Háromrét hajlított bronzhuzalból csavart, hurkos-kampós végű	0,32
19–21. Vác, közelebbről ismeretlen lelőhely			
19. szórvány		Kétszer kétrét hajlított bronzhuzalból csavart, hurkos-kampós végű	0,5
20. szórvány		Háromrét hajlított bronzhuzalból csavart, valószínűleg hurkos-kampós végű	0,2
21. szórvány		Kétszer kétrét hajlított bronzhuzalból csavart, filigránhuzallal díszített, hurkos-kampós végű	0,96
22–26. Kiskeszi			
22. 127. sír	Nő	Háromrét hajlított bronzhuzalból csavart, hurkos-kampós végű	0,31
23. 231. sír	Gyermek	Háromrét hajlított bronzhuzalból csavart, hurkos-kampós végű	0,24

24. 241. sír	Gyermek	Egyetlen bronzhuzalból készült, hurkosan egymásba kapcsolt végeik után feltekert huzallal	0,12
25. 301. sír	Nő	Egyetlen bronzhuzalból készült, hurkos-kampós végű	0,39
26. 403. sír	Gyermek	Háromrét hajlított bronzhuzalból csavart, hurkos-kampós végű	0,7
27. Aldebrő-Mocsáros 13. sír	Gyermek	Vashuzalból készült	?
28. Besenyőtelek-Te-pély II. 9. sír	?	Háromrét hajlított bronzhuzalból csavart, filigránszállal díszített, hurkos-kampós végű	0,6
29. Bodroghalom-Eresztvényhomok 12. sír	Nő	Háromrét hajlított bronzhuzalból csavart, hurkos-kampós végű	0,32
30. Boldog-Téglaház part szórvány		Háromrét <sup>445</sup> hajlított bronzhuzalból csavart, hurkos-kampós végű	0,6
31. Cserhátsurány-Halmok 1-2. sír	?	Háromrét hajlított bronzhuzalból csavart, hurkos-kampós végű	0,36
32. Ecséd szórvány		Vashuzalból készült	0,24
33. Gyöngyöspata-Kecske-kő 3. sír	Férfi	Egyetlen ezüsthuzalból készült, hurkos-kampós végű	?
34. Hernádkércs szórvány		Háromszor kétrét hajlított bronzhuzalból csavart, hurkos-kampós végű	0,9
35. Heves-Szőlők szórvány		Kétszer kétrét hajlított bronzhuzalból csavart, hurkos-kampós végű	0,6
36. Ipolybalog szórvány		Háromrét hajlított bronzhuzalból csavart, hurkos-kampós végű, végei előtt a huzal fel van tekerve	0,4
37. Karos-Eperjesszög I. temető szórvány		Kétrét hajlított ezüsthuzalból csavart, ? végű	n. a.
38. Kisdobra-Ligahomok 8. sír	Nő	Háromrét hajlított ezüsthuzalból csavart, hurkos-kampós végű	?
39. Mezőzombor-Bálvány-domb szórvány		Egyetlen ezüsthuzalból készült, ? záródású	0,19 cm
40. Méhi szórvány		Kétszer kétrét hajlított bronzhuzalból csavart, hurkos-kampós végű	0,56
41–42. Nógrádsáp-Tátárka			
41. 13. sír	Nő	Háromrét hajlított bronzhuzalból csavart, hurkos-kampós végű	0,43
42. ? sír		Háromrét hajlított bronzhuzalból csavart, hurkos-kampós végű	0,3
43. Pásztó-Bartalos-gyűjtemény		Kétszer kétrét hajlított bronzhuzalból csavart, filigránhuzallal díszített, hurkos-kampós végű	0,7
44–45. Perse-Bércz			
44. 76. sír	Nő	Kétrét hajlított bronzhuzalból csavart, valószínűleg hurkos-kampós végű	0,2

445 A tárgy leírása szerint háromrét hajlított huzalból, rajza alapján kétszer kétrét hajlított huzalból készült (Révész 2008, 72, 48. kép).

45. 101. sír	Nő	Háromrét hajlított bronzhuzalból csavart, hurkos-kampós végű	0,3
46. Pétervására-Ivádi út 1. sír	Nő	Kétszer kétrét hajlított bronzhuzalból csavart, hurkos-kampós végű	0,6
47–55. Piliny-Sirmány-hegy			
47. 17. sír	Nő	Kétszer kétrét hajlított ezüsthuzalból csavart, hurkos-kampós végű	0,5
48. 48. sír	? fiatal	Háromrét hajlított bronzhuzalból csavart, hurkos-kampós végű	0,4
49. 64. sír	Nő	Egyetlen ezüsthuzalból készült, ellaposodó végein átfúrt	0,3
50. 72. sír	Nő	Háromrét hajlított bronzhuzalból csavart, hurkos-kampós végű, hurkos vége előtt a huzal fel volt tekerve.	?
51. 89. sír	?	Háromrét hajlított bronzhuzalból csavart, hurkos-kampós végű	?
52. 94. sír	Férfi	Vashuzal, szeggel záródó	1×0,9
53. 95. sír	Nő	Háromrét hajlított bronzhuzalból csavart, hurkos-kampós végű	0,35
54. 115. sír	?	Kétszer kétrét hajlított bronzhuzalból csavart, hurkos-kampós végű	0,65
55. 129. sír	Nő	Háromrét hajlított ezüsthuzalból csavart, hurkos-kampós végű, hurkos vége előtt a huzal fel volt tekerve	?
56–57. Piliny-Flessig-gyűjtemény			
56. szórvány		Kétszer kétrét hajlított bronzhuzalból csavart, filigránhuzallal díszített, hurkos-kampós végű	0,66
57. szórvány		Háromrét hajlított bronzhuzalból csavart, hurkos-kampós végű	0,46
58. Sóshartyán-Hosszú-tető 37. sír	Férfi	Kétrét hajlított bronzhuzalból csavart, hurkos-kampós végű	n. a.
59. Tarnalelesz-Berekfa szórvány		Háromrét hajlított bronzhuzalból csavart, hurkos-kampós végű	?
60. Tibolddaróc-Odeschalchi herceg birtoka		Kétszer kétrét hajlított bronzhuzalból csavart, hurkos-kampós végű	0,62
61. Tiszalúc-Sarkad 225. sír	Nő	Háromrét hajlított bronzhuzalból csavart, hurkos-kampós végű	0,4
62. Tiszánána-Csehtanya 25. sír	Gyermek	Vashuzalból készült	?
63. Tiszatardos-Nagydűlő 4/1941. sír	?	Egyetlen ezüsthuzalból készült, ? záródású	?
64–68. Újlőrincfalva-Magyarád			
64. 6. sír	Gyermek	Egyetlen bronzhuzalból készült, hurkos-kampós végű	0,4
65. 35. sír	Gyermek	Kétszer kétrét hajlított bronzhuzalból csavart, hurkos-kampós végű	0,7
66. 37. sír	Gyermek	Kétszer kétrét hajlított bronzhuzalból csavart, hurkos-kampós végű	0,5

67. A leletegyüttes	?	Kétszer kétrét hajlított bronzhuzalból csavart, hurkos-kampós végű	0,55
68. B leletegyüttes	?	Kettősen csavart bronzhuzalból készült, hurkos-kampós végű	0,39
69. Zemplén-Szelmalom-domb	Férfi	Egyetlen aranyhuzalból készült, hurkos-kampós végű	0,17
70. Nagybörzsöny-Börzsöny-patak melletti szórvány		Háromrét (?) hajlított bronzhuzalból csavart, valószínűleg hurkos-kampós végű	0,5

A nyakperek között az egyetlen bronzhuzalból készült változatot a Szobi és a Váci járás temetőiben mindössze a rád-kis-hegyi 36. sír hurkos-kampós végű ékszere képviseli, melynek típusa a magyar szállásterület északkeleti részén is kisebb számban került csak elő. Közülük a rádihoz hasonló bronz példányok (25., 64.) mellett felbukkan alapanyagként az ezüst is (33., 39., 63.). Záródásuk az ismert esetekben a többség hurkos-kampós megoldását mutatja.<sup>446</sup> Végeinek ellapított és átfúrt kialakítása révén így egyedülálló a piliny-Sirmány-hegyi 64. sír ékszere. Az egyetlen huzalú változaton belül el kell választanunk az előbbiektől a temetési ékszerként azonosítható zempléni aranyhuzalú változatot (69.).<sup>447</sup> Továbbá úgy gondolom, hogy a kiskeszi temető 241. sírjának (24.) bronz nyakperecét is ebbe a csoportba sorolhatjuk, mivel egyrészt törötten került a földbe, így használatra már eleve alkalmatlan volt, másrészt összekapcsolt végein a huzal többszörösen visszacsavart megoldása még ép állapotában is körülményessé tenné a fel- és levételt. Babonás szerepük lehet a vashuzal nyakpereknek, ezek többségükben itt is gyermeksírokból (7., 62.) származnak.<sup>448</sup> Különleges ugyanakkor a piliny-sirmányi példány, ennek párhuzamát Kovács Lászlóhoz hasonlóan<sup>449</sup> magam sem ismerem. Az egyetlen huzalból készült változatok használata a 10. század harmadik negyedétől valószínű, és ez az ezredforduló után is folytatódott, de a csavart változatoknál hamarabb szorultak ki a divatból.<sup>450</sup>

Kétrét hajlított, vékony bronzhuzalból csavart nyakperecet nem ismerek a 2 járás temetőiből, erre kissé távolabb Perse-Bércz (44.) és Sóshartyán-Hosszú-tető (58.) ad példát, míg az ezüst anyagú Karos-Eperjesszög I. temetőjéből (37.) ismert. A hasonló változatok minden bizonnyal a típus legkorábbi darabjai közé sorolhatók, az ezüsből készületeket már a 10. század középső harmadában használhatták.<sup>451</sup> A közelmúltban Kiskunfélegyháza mellett került elő egy ezüst példány Provence-i Hugó és Lotár (931–947) két egymás melletti ponton átlyukasztott paviai pénzével együtt.

A nyakperek döntő többsége háromrét hajlított bronz- (3., 4., 5., 6., 9., 10., 11., 12., 13., 14., 15., 17., 18., 20., 22., 23., 26., 28., 29., 31., 36., 41., 42., 45., 48., 50., 51., 53., 57., 59., 61., 71.?),

446 Szabó 1980, 52.

447 Kovács 2019, 174..

448 Horváth 2014,

449 Kovács 2019, 390.

450 Gáll 2013, 670.; Kovács 2019, 390.

451 Révész 1996, 92.

ritkábban ezüsthuzalból (38., 55.) csavarva készült, egy részükön a huzal a hurkos vég előtt fel van tekerve (50., 55.), 1 db pedig kiegészítő filigrándíszítést is kapott (28.). Vastagságuk az ezüsthuzalú változatok esetében nem ismert, bronzból 0,2–0,5 cm közötti értéket mértek, többségük azonban 0,3–0,42 cm közé esik. Jelentősen vastagabb csak a filigránhuzalú (28.), illetve egy 0,7 cm-es átmérőjű darab (26.) volt. Döntően nők (6., 14., 15., 22., 29., 38., 41., 45., 50., 53., 55., 61.), kisebb részben gyermekek (3., 5., 10., 11., 12., 23., 26.) vagy fiatal személyek (9., 48.) sírjaiból és mindössze egyetlen férfisírból (58.) kerültek elő. A vékony huzalú változatok már 10. század közepső harmadában megjelenhettek, míg a vastagabbak a század végétől lehettek forgalomban.<sup>452</sup> Korabeli érme sajnos csak 2 db ilyen ékszerrel került elő, I. András (51.) és Salamon (61.) vereteivel. Salamon pénze egy vékony huzalú nyakperectet kísért, tehát a változatot a 11. század harmadik negyedében még használhatták.

A kétszer kétrét hajlított huzalból csavart, hurkos-kampós végű nyakpercek döntően bronzból (19., 21., 35., 40., 41., 46., 54., 56., 60., 65., 66., 67.), egy esetben ezüsből (47.) készültek, vastagságuk 0,5–0,96 cm között van. A bronz változatok között 3 db (21., 43., 56.) is filigránszállal van kiegészítve, ezek vastagsága 0,66–0,96 cm között mozog. A kevés ismert esetben nők (46., 47.) és gyermekek (65., 66.) mellett kerültek elő. Átmetszetük alapján ebbe a csoportba sorolhatók, ugyanakkor kialakításuk megkülönbözteti azokat a bronz nyakperceket, melyeket egy kétrét hajlított, majd további két önálló huzalból összecsavarva készítették, ezért a kampós végen nem egybefüggő a fémszál, hanem két önálló vége van (1., 2., 16.).<sup>453</sup> Női és gyermeksírokból ismertek, de az északkeleti részen tudomásom szerint csak az Ipoly alsó folyásának bal parti sávjából kerültek mindeddig elő, a huzalvastagságuk a két ismert esetben 0,4 és 0,6 cm. A vastagabb huzalú nyakpercek 10. század végi megjelenését elfogadva<sup>454</sup> használatuk a 11. század második negyedéig, közepéig I. István (66.) és Aba Sámuel (65.) pénzérméivel is igazolható.

Alacsony a számuk a kettősen csavart huzalú bronz nyakperceknek, ezek 1-1 női és ismeretlen nemű és korú váz mellől (4., 68.) kerültek elő 0,39 és 0,51 cm-es vastagságban. Háromszor kétrét hajlított huzalú nyakperectet pedig mindössze 1 db-ot ismerünk (34.), a szórványlelet huzalvastagsága 0,9 cm volt.

Egy további, kevésbé jellemző részlet a huzal egyik vagy mindkét végének körbetekerése a záróelem vagy záróelemek előtt. Ilyenek a háromrét hajlított (36., 50., 55.) és a kettősen csavart (4.) változatok esetében is megfigyelhetők, akár mindkét, de többségében mégis a kampós vég előtt. A típus a magyar szállásterület északkeleti részén főként az Ipoly mentén került elő, de példái természetesen felbukkannak a magyar szállásterület más részein is.

A nyakperceket a Duna és az Ipoly, valamint a Tisza és a Laborc folyók közti terület nyugati részéről ismerjük elsősorban, számuk a Laskó-pataktól kelet felé csökkenést mutat. Az ezüsthuzal-

<sup>452</sup> Istvánovits 2003, 281.; Kovács 2019, 390.

<sup>453</sup> A tárgy személyes vizsgálata dönthetné el, hogy a ipolybalogi nyakperect tartozhat-e ide. A korszakból előkerültek két darab kettéhajtott huzalból csavart nyakpercek is: Kovács 2019, 387.

<sup>454</sup> Istvánovits 2003, 291.





76. kép. Nyakperecek a magyar szállásterület északeleti részén. Egyetlen huzalból készült (●), háromrét hajlított huzalból csavart (●), kétszer kétrét hajlított huzalból csavart (●), kétszer kétrét hajlított huzalból csavart, filigrándíszes (●), kettősen csavart (●), 1 db kétrét hajlított és 2 db önálló huzalból csavart (●), 1 db kétrét hajlított és 1 db önálló huzalból csavart, végein feltekeresztelt (●), kétrét hajlított, csavart (●), vas (●)

zalból készült darabok száma ugyanakkor a keleti területeken nagyobb. A kétszer kétrét hajlított huzalból csavart változat jelenleg a Sajó folyásáig ismert, a Sajó–Bódva völgyétől keletre jelenleg hiányozni látszik a kétszer kétrét hajlított huzalból csavart, filigrándíszes típus; ugyanakkor a Tisza túlszaján, a Szabolcs-Petőfi utcai temetőben megtalálható.<sup>455</sup> A több önálló huzalból összecsavart változat pedig tudomásom szerint csak az Ipoly menti temetőkből került elő.

Egyfajta átmeneti változatot alkot a nyakperecek és a nyakláncok között a letkés-téglaégetői II. temetőből szórványként előkerült U-alakú szemekből álló bronzlánc, amely valószínűleg északi eredetű importáru lehet.<sup>456</sup>

## Gyöngyök

A gyöngyök kategorizálása során először a gyöngy alakját és díszítését célszerű vizsgálni, s csak azután az alapszínét és a díszítés színeit, színekombinációit, az utóbbiak adják ugyanis a legna-

455 Kovács 1994, 115.

456 Mesterházy 1993, 456.; Mesterházy 2004, 394.

gyobb számú jellemzőt.<sup>457</sup> A felosztás során igyekeztem a fenti szempontokat követni, ugyanakkor a gyöngyök eredeti színének/színkombinációinak megállapítása nem mindig problémamentes, hiszen mai szint a pusztulási folyamatok, a tárolás és a konzerválás is befolyásolták.<sup>458</sup>

## Lapított gömb alakú, egyenes vonalú mintával díszített gyöngyök

Lelőhely	Nem/kor	Db/alapszín	Vonal színe
1–3. Szob-Vendelin 70. sír	Gyermek	3 db fekete	Vörös
4. Piliny-Les-hegy 2. sír	Nő	Fekete	Fehér
5. Piliny-Les-hegy szórvány		Fekete	Fehér

A korszak vonalas mintával díszített gyöngyei között egy ritkábban felbukkanó variáns látható a szob-vendelini 70. sírból előkerült 3 db fekete színű, lapított gömb alakú gyöngyön, amelyeknek középrészén vörös színű, egyenes vonalú minta fut körbe (77. kép 1–3). Az egyik gyöngy díszítése hiányos, így ott megfigyelhető az a vajat is, amiben egykor a vörös színű szál volt. Ez megmagyarázza a díszítés készítésének módját is: vagyis a minta részben a gyöngy testén kialakított vajatba illeszkedett. Hasonló díszítésű gyöngyöket nem ismerek máshonnan a bemutatott járások temetőiben, s nagyobb területi kitekintésben is csupán néhány hasonló darabról van tudomásom. A piliny-les-hegyi 2. sír fekete színű, fehér vonalas díszítésű gyöngyén látható hasonló minta (77. kép 4); ott azonban az a gyöngy síkjában helyezkedik el, és kialakítását, színösszetételét tekintve a jó minőségű, később említendő virágszemes és hullámvonalas díszítésű gyöngyök irányába mutat. Hasonló az ugyancsak Piliny-Les-hegy lelőhellyel beletárolt, szintén az MNM gyűjteményében őrzött fekete színű, fehér vonallal díszített gyöngy is (77. kép 5). A jobb minőségű, virágszemes-hullámvonalas változatok már a 10. században megtalálhatók voltak, és Piliny-Les-hegyen Provence-i Hugó átlukasztott érméje adja meg a sír megásásának terminus post quem dátumát a 926. évben. A gyöngy típus a Rétközben a 10. század közepső harmadára keltezhető tiszabezdédi temető leletanyagában is megtalálható (77. kép 6–7).<sup>459</sup> A bemutatott példányok elterjedési területe az északkeleti részeken inkább a nyugati régióra jellemző, ugyanakkor a Felső-Tisza-vidéken, a Tisza folyótól délre is felbukkannak, a már említett tiszabezdédi leletben (a gyöngy alapszíne itt a fekete mellett fekete-kék vagy fekete-kék-piros is lehet). A közelmúltban pedig Nyíregyháza-Oroszon került elő 1 db fekete színű, fehér vonalas díszítésű gyöngy,<sup>460</sup> amely a pilinyi leletekhez kínál jó analógiát.

457 Fórizs et al., 1999, 87.

458 Fórizs et al., 1999, 87.

459 Hampel 1900, 604.; Révész 2003, 440.

460 Jakab 2019, 210, 265.

## Lapított gömb alakú, hullámvonalas díszítésű gyöngyök

Lelőhely	Nem/kor	Db/alapszín	Hullám
1. Letkés-Iskola szórvány		Sötétkék	Vörös
2–3. Szob-Kiserdő			
2. 60. sír	Gyermek	Fekete	Fehér
3. 73. sír	Gyermek	Kék	Fehér
4. Szob-Koliba 25. sír	Gyermek	Szürkésbarna	Fehér
5. Szob-Vendelin 70. sír	Gyermek	Fekete	Vörös
7. Kiskeszi 241. sír	Gyermek	Fekete	Fehér
8. Piliny-Sirmány-hegy 127. sír	Nő	Fekete	?

Kialakítását tekintve ugyancsak a jó minőségű, virágszemes változatok irányába mutat a letkés-iskolai temető szórványleletei között található kék színű, lapított gömb alakú, vörös hullámvonallal díszített áttetsző üvegyöngy (77. kép 8). Hasonlóan jó minőségű a szob-kiserdei 73. sír sötétebb kék színű, fehér hullámvonalas díszítésű gyöngye, amely ugyancsak áttetsző volt (77. kép 9). A díszítés tekintetében hasonló, de kivitele/anyaga ugyanakkor már eltér a szob-kolibai 25. sír szürkésbarna színű, fehér hullámvonalas gyöngyétől. Ugyancsak jobb minőségű, de hullámvonalas díszítése ellenére részben mégis eltérő a szob-kiserdei 60. sír fekete színű üvegyöngye, ahol az eltérést a fehér színű hullámvonal kialakítása és elhelyezkedése adja: az ugyanis itt nem a középrészen, hanem a gyöngy egyik felén fut (77. kép 10). Hasonló figyelhető meg a szob-vendelini 70. sír ugyancsak fekete színű, lapított gömb alakú, opak üvegyöngyén, ahol a vörös színű, végein kisebb szakaszon kereszteződő hullámvonallal a gyöngy középső sávjához képest a széle irányába eltolódva látható (77. kép 11). Mivel a gyöngy nagyfokú hasonlóságot mutat a sír hasonló módon díszített – fentebb már említett – vonalas gyöngyeivel (77. kép 1–3), feltételezhető, hogy az ott megfigyelhető eljárás érvényesült itt is. Hasonló a Kiskeszi temető 241. sírjának fekete színű, fehér hullámvonalas díszítésű üvegyöngye is. A magyar szállásterület északkeleti részére kitekintve ugyanakkor az analóg darabok száma alacsonyabb, tudomásom szerint mindössze a piliny–Sirmány-hegyi temető 127. sírjának egyik kihullott berakású gyöngyén ismerhető fel hasonló minta (77. kép 12). Az ugyanebből a temetőből előkerült más darabok a színösszetétel alapján mutatnak hasonlóságot az említett gyöngyökkel (77. kép 13–15),<sup>461</sup> vagyis az ilyen díszítésű/kialakítású gyöngyök elterjedési területe jelenleg a régió nyugati felére korlátozódik. A hasonló hullámvonalas gyöngy típusokat már a késő avar korból is ismerjük, de megtalálhatók a morva leletanyagban is. A letkés-iskolai és a szob-kiserdei 73. sír leletei alapján a 10. század középső harmadában már feltételezhető a használatuk, a 60. sírban pedig VII. Konstantinos és II. Romanosz (945–959) átlukasztott érme adja meg a sír megásásának lehetséges legkorábbi időpontját. Ugyanakkor

461 Horváth 2019, 84.

a gyöngyöket 4 sírban is kísérő S-végű karikák, a rombusz átmetszetű pálcakarperec (8.) és a hárombordás pántgyűrű (8.) a 10. század végi, 11. századi használatra is utalhatnak.

## Lapított gömb alakú, kereszteződő hullámvonalas díszítésű gyöngyök

Az előző típustól eltérően a hullámvonallal itt a gyöngy testén kétszeresen fut körbe önmagát keresztezve, így általában 3 közrezárt részt alakít ki.

Lelőhely	Nem/kor	Db/alapszín	A hullám színe, közeinek száma
1. Galgagyörk-Kossuth Lajos u. 6. 1. sír	?	Fehéres	?, 3
2–8. Rád-Kis-hegy			
2. 34. sír	Gyermek	Fehér	?, 3
3–8. 47. sír	Gyermek	6 db fekete és barna	Fehér, 3
9. Szob-Ipoly-part 13. sír	?	Fekete	Vörös, 3
10–15. Szob-Kiserdő			
10. Szob-Kiserdő 59. sír	Gyermek	Sötét	Világos, 3
11–15. 60. sír	Gyermek	5 db barna	Sárga, 3
16–18. Kiskeszi			
16. 91. sír	Gyermek	Fekete	Fehér, 3
17–18. 98. sír	Gyermek	2 db fekete	Fehér, ?
19. Ecséd szórvány		Sötét	Világos, 3
20. Kenézlő-Fazekaszug II/37. sír	?	Sötét	Fehér, 3
21. Kistokaj-Homokbánya 55. sír	Nő	Barna	Világos, 3
22. Mohora-Madách u. 3. sír	Nő	Fehér	?, 3
23. Pétervására-Vár		Sötét	Világos, ?
24–25. Piliny-Sirmány-hegy 127. sír	Nő	2 db sárga	Vörös, 3
26. Tiszakeszi-Bárótag szórvány		Fekete	Fehér, 3
27. Újlőrincfalva-Magyarad 7. sír	Gyermek	Sötét	Világos, 3

A gyöngyök jellemzően kissé rusztikusabb kivitelű darabok, a díszítésük a már említett berakás vagy rátétminta, sajnos azonban az anyag romlása következtében sokszor már csak a gyöngy testén futó, lemélyedő hullámvonal utal az egykori díszítésre, amely általában 3 közt jelöl ki. Színösszeállításuk szerint lehetnek fekete és barnásfekete alapon fehér hullámvonallal (3–8., 16., 17–18., 26.) (77. kép 17), fekete alapon vörös hullámvonallal (9.) (77. kép 16), sárga alapon vörös hullámvonallal (23–24.), barna alapon világos hullámvonallal (21.), barna alapon sárga hullámvonallal (11–15.), sötét alapon világos hullámvonallal (10., 19., 20., 23., 27.), fehéres alapon ? színű hullámvonallal (1., 2., 22.) díszítve. 3 nő mellett (21., 22., 24–25.) leginkább gyermekek gyöngysoraiba voltak fűzve, de általában csak 1–2 db ilyen típusú volt a nyakláncban. 10. századi használatukra több temető is utal, használatuk felső időhatárát nem könnyű



77. kép. Vonalas és/vagy szemes díszítésű gyöngyök

meghatározni, a 10. század végén, 11. század elején még biztosan forogtak, de valószínűleg tovább is használatban voltak.

## Lapított gömb alakú, szemes díszítésű gyöngyök

A típus jellemzője az általában az oldal középrészén elhelyezkedő, többségében 3 szemes díszítés.

Lelőhely	Nem/kor	Alapszín	Szemek száma, színe
1–2. Letkés-Iskola 6. sír	Gyermek	2 db fekete	3 zöld
3. Letkés-Téglaégető II/41. sír	Nő	Sárga	3 barna
4. Rád-Kis-hegy 35. sír	Gyermek	Szürke	3 fehér
5. Szob-Kiserdő 42. sír	Gyermek	?	? sárga
6–22. Kiskeszi			
6–19. 98. sír	Gyermek	14 db fekete	3 fehér
20–22. 147. sír	Gyermek	3 db fekete	3 sárga
23–24. Miskolc-Diósgyőr 1. sír	?	2 db barna	3 sárga
25–26. Pétervására-Vár		2 db sötét	? világos
27–28. Piliny-Sirmány-hegy 78. sír	Gyermek	Sárgásfehér Szürke	? szürke ? vörös
29. Tiszalúc-Sarkad 81. sír	Gyermek	Szürke	? sárga
30–31. Visonta-Felsőrét 39. sír	Gyermek	2 db sötét	3 világos

A két járás – és nagyobb területi kitekintésben a teljes északkeleti régió esetében is – ezek a gyöngyök kevésbé jó minőségű darabok, ahol a szemek berakásnak vagy rátétmintának tekinthetők. Színösszeállításuk szerint lehetnek: fekete alapon zöld szemekkel (1–2.) (77. kép 18), fekete alapon sárga szemekkel (20–22.), fekete alapon fehér szemekkel (6–19.), barna alapon sárga szemekkel (23–24.), sárga alapon barna szemekkel (3.) (77. kép 19), sárgásfehér alapon szürke szemekkel (27.), szürke alapon vörös szemekkel (28.), szürke alapon sárga szemekkel (29.), szürke alapon fehér szemekkel (4.), sötét alapon világos szemekkel (25–26., 30–31.) ismeretlen színű alapon sárga szemekkel (5.) díszítve. Ritkább variáns ez is, általában temetőnként csak 1-1 sírból kerültek elő, csaknem kivétel nélkül gyermekek mellől. Már a 10. századi temetőkben megtalálhatók, és a 11. században valameddig még használhatták őket. Vizsgált járásaink területén tudomásom szerint eddig nem került elő csak virágszemekkel díszített gyöngy. Teljes északkeleti kitekintésben viszont ezek a terület keleti felén ritkábban ugyan, de megtalálhatók.





78. kép. Egyenes vonalas (●), hullám- (●), kereszteződő hullámvonalas (●) és szemes (●) díszítésű gyöngyök a magyar szállásterület északkeleti részén (db). 1–3. Letkés-Iskola 6. sír és szórvány, 4. Letkés-Tégláégető II/41. sír, 5–12. Rád-Kis-hegy 34., 35., 47. sír, 13. Szob-Ipoly-part 13. sír, 14–21. Szob-Kiserdő 42., 59., 60., 73. sír, 22. Szob-Koliba 25. sír, 23–26. Szob-Vendelin 70. sír, 27–47. Kiskeszzi 91., 98., 147., 241. sír, 48. Ecséd szórvány, 49. Kenézlő-Fazekaszug II/37. sír, 50. Kistokaj-Homokbánya 55. sír, 51–52. Miskolc-Diósgyőr 1. sír, 53. Mohora-Madách u. 3. sír, 54–56. Pétervására-Vár, 57. Piliny-Les-hegy 2. sír, 58. Piliny-Les-hegy szórvány, 59–63. Piliny-Sirmány-hegy 78., 127. sír, 64. Tiszakeszi-Bárótag szórvány, 65. Tiszalúc-Sarkad 81. sír, 66. Újlőrincfalva-Magyarad 5. sír, 67–68. Visonta-Felső-rét 39. sír

## Lapított gömb alakú, szemes és kereszteződő hullámvonalas díszítésű gyöngyök

Viszonylag gyakori változatnak számítanak a kevésbé jó minőségű, részben a gyöngy testén kialakított vájatokba illeszkedő, ugyanakkor a gyöngy síkjából esetenként ki is emelkedő hullámvonallal és ugyancsak mélyedésben ülő, de változó mértékben kidomborodó szemekkel díszített, lapított gömb alakú gyöngyök. A szemek egyetlen kivétellel (14.) egyszínűek voltak. Ez a díszítés elvéteve bukkan csak fel jó minőségű, már a virágszemes változatokat idéző gyöngyökön, ilyen mindössze Edelény-Borsod, Derekegyháza 1. sírjából került elő, ugyanakkor a magyar szállásterület más részein megtalálható volt.<sup>462</sup>

<sup>462</sup> Horváth 2012, 194.

Lelőhely	Nem/kor	Alapszín	Hullámvonal	Szemek száma, színe
1. Galgagyörk-Meleg-völgy 13. sír	Nő	Fehéres-sárgás	Szürkésbarna	3 fehér
2-5. Letkés-Téglaégető II.				
2-3. 41. sír	Nő	2 db fekete	Sárga	3 piros
4-5. 76. sír	Nő	Fekete Fekete	Piros ?	3 zöld 3 piros
6-12. Szob-Ipoly-part 13. sír	?	4 db fekete 3 db fekete	Fehér Fehér	3 vörös 3 sárga
13-17. Szob-Kiserdő				
13. 40. sír	Nő	Zöld	Fehér	4 (?) sárga
14. 41. sír	Gyermek	Barna	Sárga	3 sárga, középrészén fehér
15. 45. sír	Férfi	Barna	Sárga	3 sárga
16-17. 59. sír	Gyermek	2 db barnászöld	Barna	3 sárgásfehér
18-22. Szob, közelebről ismeretlen lelőhely szórvány		2 db fekete Fekete Fekete Szürkésbarna	Zöld Fehér ? ?	3 piros 3 piros 3 piros 3 sárga
23-44. Szob-Vendelin				
23-24. 8. sír	Nő (?)	2 db barna	Fehér	4 zöld
25. 23. sír	Gyermek	Szürke	Sárga	3 sárga
26-42. 41. sír	Nő	5 db fekete Fekete 5 db fekete 6 db fekete	Vörös Vörös Fehér ?	3 zöld 3 vörös 3 fehér 3 ?
43-49. 48. sír	Gyermek	6+? db zöld Piros	Világos Világos	3 világos 3 világos
50-85. Kiskeszi				
50-52. 98. sír	Gyermek	3 db fekete	Fehér	3 fehér
53-65. 203. sír	Gyermek	13 db fekete	Fehér	3 fehér
66-70. 231. sír	Gyermek	4 db fekete Világos	Fehér Barna	3 fehér 3 fekete
71-76. 269. sír	Nő	6 db fekete	Fehér	3 fehér
77. 301. sír	Nő	Fekete	Fehér	3 fehér
78-85. 486. sír	Nő	8 db fekete	Fehér	3 fehér
86-88. Aldebrő-Mocsáros 13. sír	Gyermek	3 db zöld	Fehér	3 sárga
89-90. Besenyőtelek-Tepély II/2-3. sír		2 db barna	Sárgásbarna	3 sárgásbarna
91-101. Bodrogszerdahely-Bálvány-domb				
91-98. 5. sír	Gyermek	8 db fekete	Fehér	3 vörös
99-101. 6. sír	Gyermek	3 db fekete	Fehér	3 vörös
102. Edelény-Borsod, Derekegyháza dűlő 1. sír	Gyermek	Fekete	Fehér	3 sárga



103–107. Kál-Legelő 35. sír	Nő	3 db fekete 2 db fekete	Sárga Sárga	3 sárga 3 piros
108–139. Kistokaj-Homokbánya				
108. 10. sír	Gyermek	Barnásszürke	Fehér	3 zöldes
109–122. 27. sír	Nő	14 db fehér	Vörös	3 zöld
123–128. 34. sír	Nő	6 db fekete	Fehér	3 piros
129–138. 44. sír	Nő	10 db fekete	Zöldesfehér	3 zöld
139. 66. sír	Gyermek	Barna	Fehér	3 fehér
140–149. Miskolc-Repülőtér				
140. 11. sír	Gyermek	Fekete	Fehér	3 piros
141–149. 17. sír	Leány	3 db barna 5 db fekete Fekete	Vörösbarna Sárga Fehér	3 fekete 3 vörös 3 zöld
150. Pétervására-Vár		Fekete	Fehér	?
151–152. Piliny-Sirmány-hegy				
151. 78. sír	Gyermek	Barna	?	?
152. 115. sír	?	?	?	?
153–154. Sóshartyán-Hosz- szú-tető 37. sír		Fekete Fekete	Fehér Barna	3 piros 3 barna
155–165. Tiszalúc-Sarkad 225. sír	Nő	11 db barna	Sárga	3 zöld
166–167. Tiszanána-Cseh-tanya 23. sír	Nő	2 db szürkésbarna	Fehér	3 fehér

Színösszeállításuk szerint a mindhárom elemmel ismert változatok között legnagyobb számban a fekete alapszínű gyöngyök vannak, ezeken belül pedig fehér hullámvonal és 3 fehér szemmel (32–36., 50–52., 53–65., 66–69., 71–76., 77., 78–85.), fehér hullámvonal és 3 piros/vörös szemmel (6–9., 20., 91–98., 99–101., 123–128., 140., 153.) (77. kép 21), fehér hullámvonal és 3 sárga szemmel (10–12., 102.), sárga hullámvonallal és 3 piros szemmel (2–3., 106–107., 144–148.) (77. kép 20), piros/vörös hullámvonal és 3 zöld szemmel (4., 26–30.), sárga hullámvonal és 3 sárga szemmel (103–105.), zöld hullámvonal és 3 piros szemmel (18–19.), vörös hullámvonal és 3 vörös szemmel (31.), fehér hullámvonal és 3 zöld szemmel (149.), zöldes-fehér hullámvonal és 3 zöld szemmel (129–138.), fehér hullámvonal és ? szemmel (150.), barna hullámvonal és 3 barna szemmel (154.), ismeretlen színű hullámvonal és 3 vörös szemmel (5., 21.), valamint ismeretlen színű hullámvonal és 3 ugyancsak ismeretlen színű szemmel (37–42.) található. A további gyöngyök között szám szerint a barna alapszínű darabok következnek, ezen belül fehér hullámvonal, 3 fehér szemmel (139.), sárga hullámvonal, 3 sárga szemmel (15.), sárgás-barna hullámvonal, 3 sárgás-barna szemmel (89–90.), sárga hullámvonal, 3 sárga, középrészén fehér szemmel (14.), sárga hullámvonal, 3 zöld szemmel (155–165.), fehér hullámvonal, 4 zöld szemmel (23–24.), vörösbarna hullámvonal, 3 fekete szemmel (141–143.). A további gyöngyök lehetnek: barnászöld alapon barna hullámvonal, 3 sárgásfehér szemmel (16.), barnásszürke alapon, fehér hullámvonal, 3 zöld szemmel (108.) díszítve. Szürkésbarna alapon, fehér hullámvonallal, 3 fehér szemmel (166–167.), illetve ismeretlen színű hullámvonal mellett 3 sárga

szemmel (22.) ellátva. Előkerült szürke alapon sárga hullámvonallal, 3 sárga szemmel is (25.). Zöld alapon a következő színkombinációk fordulnak elő: fehér hullámvonal 4 (?) sárga szemmel (13.), fehér hullámvonal 3 sárga szemmel (86–88.), világos hullámvonal 3 világos szemmel (43–48.), valamint fehéres-sárgás alapon szürkésbarna hullámvonal 3 fehéres szemmel (1.), fehér alapon vörös hullámvonal 3 zöld szemmel (109–122.). Világos alapon barna hullámvonal 3 fekete szemmel (70). Piros alapon pedig világos hullámvonal 3 világos szemmel (49.).

A gyöngyök egy kivétellel (15.) női és gyermeksírokból kerültek elő, az utóbbiakra jellemző a nagyobb darabszám és a kombinált viselet. A hasonló típusú gyöngyök már az avar korban is megtalálhatók voltak, azonban megfigyelhető különbség, hogy míg az avar kori gyöngyök szemei kisebb, de erőteljesebben kidudorodó formát mutatnak, addig a 10–11. századi szemek alapterülete nagyobb, viszont kevésbé markánsan kiemelkedők. Ugyancsak különbség, hogy az avar kori gyöngyök között gyakoriak bicolor szemek, de a bemutatott leletek között csak 1 db ilyen van (14.).

### Lapított gömb alakú, kereszteződő hullámvonalas és virágszemes díszítésű gyöngyök

Lapított gömb alakú, kereszteződő hullámvonallal, annak közein virágszemekkel díszített jó minőségű<sup>463</sup> üveggyöngyök a 2 járás temetőiből 3 esetben kerültek elő (77. kép 23–24). Minden esetben 1 db volt csak a sírban, amit az Ipoly mentén a közeli Kiskeszi temetőjének ugyancsak 1 db gyöngye egészít ki. A magyar szállásterület északkeleti részével kibővítve, hozzászámítva a csupán virágszemes díszítésű gyöngyöket is, legkevesebb 83 db ilyen leletet ismerünk, melyek összefoglaló adatait az alábbi táblázat tartalmazza.

Lelőhely	Nem/kor	Alapszín	Hullám	Szemek
1. Szob-Bézsob szórvány		Fekete	Fehér	4 db középrészén fekete, piros alapon fehér sugaras
2. Szob-Ipoly-part 13. sír	Valószínűleg nő vagy kislány	Fekete	Zöld	3 db középrészén zöld színű, majd piros alapon fehér és sárga színű sugaras
3. Szob-Kiserdő 46. sír	Nő	Barnás-kék	Fehér	3 db középrészén zöld, majd vörös alapon fehér sugaras mintákkal
4. Kiskeszi 69. sír	Nő	Fekete	Fehér	3 db középrészén zöld színű, majd fehér alapon piros sugaras
5–6. Bodrogszerdahely-Bálvány-domb				
5. 1. sír	Gyermek	Szürke	Fehér	3 db fekete sávval övezett fehér színű középrésszel, majd piros alapon fehér sugaras
6. 6. sír	Gyermek	Piros	-	3 db fehér alapon törtfehér

463 Szilágyi–Nagy-Balogh–G. Sólymos 1995, 83.

7–10. Edelény-Borsod, Derekegyháza-dűlő 1. sír	Gyermek	Fekete	Fehér	3 db középrészén fekete kerettel övezett fehér, majd piros alapon fehér és sárga sugaras
		Fekete	Fehér	3 db közepén fekete kerettel övezett fehér színű középrésszel, majd piros alapon fehér sugaras és egyszínű sárga szemekkel
		Fekete	Zöld	3 db közepén zöld színű, majd piros alapon fehér sugaras szemekkel
		Fekete	Fehér	3 db középrészén piros, majd piros alapon fehér és sárga sugaras szemekkel
11–12. Encs-Tobolyka 16. sír	?	Fekete	Fehér	3 db közepén fekete kerettel övezett fehér, majd piros alapon fehér sugaras szemekkel
		Fekete	Fehér	3 db közepén fekete kerettel övezett fehér, majd piros alapon fekete és fehér sugaras szemekkel
13–26. Karos- Eperjesszög II.				
13. 25. sír	Nő	Sárga	-	? db virágszem
14–16. 35. sír	Gyermek	2 db kék színű 1 db sárga színű	? ?	? db virágszem ? db virágszem
17. 49. sír	Nő	Sötétkék	?	3 db virágszem
18–21. 57. sír	Férfi	Fekete	Fehér	3 db középrészén piros, majd piros alapon fehér sugaras
		Fekete	Fehér	3 db középrészén fekete, majd piros fehér sugaras
		Fekete	Fehér	3 db középrészén fekete, majd piros fehér fekete sugaras
		Fekete	Fehér	3 db középrészén fekete, majd piros fehér sugaras
22. 61. sír	Férfi	Piros	-	Fekete közepű, fekete alapon fehér sugaras
23. 67. sír	Nő	Fekete	Fehér	3 db fekete közepű, piros-fehér sugaras
24–26. szórvány		Sötétszürke Kék ?	Fehér ? ?	3 db virágszem ? db virágszem ? db virágszem
27. Karos-Eperjesszög III/15. sír	Nő	Sötétszürke	?	? db virágszem
28–32. Kál-Legelő				
28–30. 35. sír	Nő	Fekete	-	4 db középrészén fekete alapon fehér sugaras, majd piros alapon fehér sugaras virágzemek
		Fekete	Fehér	3 db középrészén fekete alapon fehér sugaras, majd piros alapon fehér sugaras virágzemek
		Fekete	Fehér	3 db középrészén zöld, majd piros alapon zöld fehér sugaras virágzemek

31–32. 67. sír	Kislány	Sötétkék Fekete	- Fehér	6 db középrészén fekete, majd piros alapon fekete és fehér sugaras 3 db középrészén zöld, majd piros alapon fehér sugaras
33–38. Kenézlő-Fazekaszug I.				
33–36. 16. sír	Férfi	3 db fekete Fekete	Fehér Fehér	4 db középrészén türkiz színű, majd piros, fehér és fekete sugaras virágszem 4 db középrészén fekete színű, majd fekete alapon fehér sugaras mintával
37–38. 19. sír	Nő	Sötétbarna Fekete	- Fehér	4 db középrészén türkiz színű, majd piros és fehér sugaras virágszem 4 db középrészén türkiz színű, majd piros és fehér sugaras virágszem
39–47. Kenézlő-Fazekaszug II.				
39–43. 34. sír	Nő	Fekete Fekete Fekete Fekete Fekete	Fehér Fehér Fehér Fehér Fehér	3 db középrészén fekete, majd piros, fehér és fekete sugaras virágszem 3 db középrészén fekete, majd fekete alapon fehér sugaras virágszem 3 db középrészén fekete, majd piros, fehér és fekete sugaras virágszem 3 db középrészén zöld színű majd piros fehér sugaras virágszem 3 db középrészén zöld színű majd piros fehér sugaras virágszem
44–45. 45. sír	Férfi	Fekete Fekete	Fehér Fehér	3 db középrészén zöld színű, majd piros alapon fehér, sárga és zöld színű sugaras virágszem 4 db középrészén fekete, majd fekete alapon piros fehér sugaras virágszem
46–47. 49. sír	Nő	Sárga Sárga	- -	6 db középrészén fekete, majd piros, fehér és fekete sugaras virágszem 6 db középrészén fekete, majd piros fehér sugaras virágszem
48–56. Kistokaj-Homokbánya				
48–49. 36. sír	Nő	Fekete Fekete	Fehér Zöld	3 db fekete közepű, majd piros fehér sugaras virágszem 3 db fekete, fehér sávval övezett közepű, majd piros, fehér és sárga sugaras virágszem
50. 50. sír	Nő	Fekete	Sárgás-fehér	3 db fekete közepű. majd piros, fehér és fekete sugaras virágszem
51–52. 55. sír	Nő	Fekete Fekete	Zöld Fehér	3 db fekete közepű, majd piros alapon fehér és törtfehér sugaras virágszem 3 db fekete közepű, majd fekete alapon piros és fehér sugaras virágszem
53. 63. sír	Fiatal leány	?	?	3 db virágsszemmel
54. 69. sír	Gyermek	Barna	-	6 db zöld közepű, majd barna alapon piros és fehér sugaras virágszem

55–56. szórvány		Barna Fekete	Zöld Zöld	3 db barna közepű, majd barna alapon piros és zöld sugaras virágszem 3 db fekete közepű, majd piros alapon fehér sugaras virágszem
57–66. Köröm-Kápolna domb 23. sír	Nő	Fekete Fekete Fekete Fekete Fekete Fekete Kék Fekete Barna Barna	- Fehér Zöld Fehér Fehér Fehér Fehér Fehér Fehér Fehér	3 db fehér közepű, majd piros és fehér sugaras virágszem 3 db zöld közepű, majd piros alapon fehér sugaras virágszem 3 db fehér közepű, majd fehér alapon piros virágszem 2 db zöld közepű, piros alapon fehér sugaras 3 db fehér közepű, majd piros alapon fehér sugaras 3 db zöld közepű, majd piros alapon fehér sugaras 3 db a gyöngy színével azonos kék közepű, kék és fehér sugaras 3 db zöld közepű, majd piros alapon fehér sugaras 4 db feketével övezett sárga közepű, majd fekete alapon piros és fehér sugaras 4 db feketével övezett sárga közepű, majd fekete alapon piros és fehér sugaras
67. Mezőzombor-Bálvány-domb szórvány		Fekete	Fehér	3 db fekete közepű majd fekete alapon piros és fehér sugaras
68. Novajdrány-Elkerülő út 4. sír	Gyermek	Kék	-	5 db fekete közepű majd fekete alapon fehér, illetve fekete alapon piros és fehér sugaras
69–74. Perse-Bércz 101. sír	Nő	6 db fekete	Fehér, piros, zöld	3 db virágszem
75–76. Piliny-Les-hegy				
75. 1. sír	Férfi	Fekete	Fehér	3 (?) db közepén sötét, majd piros és fehér sugaras virágszem
76. 2. sír	Nő	Fekete	Fehér	3 db fekete közepű, majd fehér alapon piros és fekete sugaras virágszem
77. Sárospatak-Bakshomok 3. sír	Nő	Fekete	Fehér	3 db közepén zöld, majd piros alapon fehér sugaras virágszem
78–79. Szakáld-Mulató-domb 1. sír	Nő	2 db sötét-kék	-	3 db piros fehér sugaras virágszem
80–82. Tiszatardos-Nagydűlő 4. sír	Nő vagy gyermek	Fekete Fekete Szürke	Zöld Fehér Zöld	3 db közepén fehér, fekete kerettel, majd piros alapon fehér és sárga sugaras virágszem 3 db zöld közepű, majd piros alapon fehér sugaras virágszem 3 db piros közepű, majd piros és fehér sugaras virágszem
83. Zemplénagárd-Te-rebesi homok I. szórvány		Vörös	?	4 db virágzemmel



79. kép. Különböző virág szemekkel díszített gyöngyök

A gyöngyök közös jellemzője a lapított gömb alakú vagy esetenként már-már a hengeres/hordó formájú test, melyen a kétszer körbefutó hullámvonal kereszteződése általában 3, ritkábban 2 vagy 4 közt rajzol ki; ezekben 1-1 virág szem található. A gyöngyök és a hullámvonal színe, valamint a virág szemek színösszetétele, kialakítása – pl. a sugarak mindegyike eléri-e a szem középpontját vagy sem (79. kép) – mind-mind számításba vehető szempont lehetne a tipológiában. Ugyanakkor nehéz megítélni a készítő egykori szándékát, mert bizonyára néha rontott szemek is vannak a gyöngyökön, ami a besorolást könnyen tévútra viheti. A gyöngyök alakját és díszítésének rendszerét tekintve az alábbi fő csoportokat tudtam elkülöníteni.

### **I. Lapított gömb alakú, kereszteződő hullámvonallal és 2 db virág szemmel díszített gyöngy**

Mindössze egyetlen példáját ismerem a felsorolt gyöngyök között (60.), színösszeállításában ugyanakkor az egyik leggyakoribb, fekete színű, fehér hullámvonallal és zöld közepű, piros-fehér sugaras szemekkel díszítve, ahol a piros rész nem éri el a szem középrészét, így tulajdonképpen a szem fehér alapján vannak a piros sugaras minták.

### **II. Lapított gömb alakú, kereszteződő hullámvonallal és 3 db virág szemmel díszített gyöngyök**

1. Színösszeállításuk szerint a leggyakoribbak a fekete alapszínű gyöngyök, ezek testén döntően fehér vagy sárgás-fehéres színű hullámvonal rajzol ki 3 részt, melyekben az alábbi színösszeállítású szemek helyezkednek el: középrészén fekete, majd fekete-fehér sugaras

- (40.), középrészén fekete, majd piros-fehér sugaras (19., 21., 23., 48., 56., 75.?), középrészén fekete, majd piros, fehér és törtfehér sugaras (51.), középrészén fekete, majd piros, fehér és fekete sugaras (20., 39., 41., 45., 50., 52., 67., 76.), középrészén fekete kerettel övezett fehér, majd piros-fehér sugaras (8., 11.), középrészén fekete kerettel övezett fehér, majd piros, fehér és sárga sugaras (7.), középrészén fekete kerettel övezett fehér, majd piros, fekete és fehér sugaras (12.), középrészén fekete-fehér sugaras, majd piros-fehér sugaras (29.), középrészén zöld, majd piros-fehér sugaras (4., 32., 42–43., 58., 62., 64., 77., 81.), középrészén zöld, majd piros, fehér és zöld sugaras (30.), középrészén zöld, majd piros, fehér és sárga sugaras (2.), középrészén zöld, majd piros, fehér, sárga és zöld sugaras (44.), középrészén fehér, majd piros-fehér sugaras (61.), középrészén piros, majd piros-fehér sugaras (18.), középrészén piros, majd piros, fehér és sárga sugaras (10.) szemmel.
2. Ritkábbak a fekete színű gyöngyök zöld hullámvonallal, ezek szemei az alábbi változatokba sorolhatók: középrészén fehér, majd fehér-piros sugaras (59.), középrészén zöld, majd piros-fehér sugaras (9.), középrészén fekete kerettel övezett fehér, majd piros, fehér és sárga sugaras (80.), középrészén fehér kerettel övezett fekete, majd piros, fehér és sárga sugaras (49.) szemekkel.
  3. Barnáskék színű gyöngy fehér hullámvonallal és középrészén zöld, majd piros-fehér sugaras szemekkel (3.).
  4. Barna színű gyöngy zöld hullámvonallal, középrészén barna, majd barna, piros és zöld sugaras szemekkel (55.).
  5. Szürke színű, fehér hullámvonallal díszített gyöngyök, ezek a szemeik szerint az alábbiak lehetnek: középrészén fekete kerettel övezett fehér, majd piros-fehér sugaras (5.), valamint ? szemekkel (24.) díszített.
  6. Szürke színű gyöngy zöld hullámvonallal, középrészén piros, majd piros-fehér sugaras szemekkel (82.).
  7. Kék színű gyöngy fehér hullámvonallal, középrészén kék, majd kék-fehér sugaras szemekkel (63.).

### III. Lapított gömb alakú, kereszteződő hullámvonallal és 4 db virágszemmel díszített gyöngyök.

1. Színösszeállításuk szerint a leggyakoribbak itt is fekete alapszínű gyöngyök, ezek testén döntően fehér színű hullámvonal rajzol ki 4 részt, melyekben az alábbi színösszeállítású szemek helyezkednek el: középrészén fekete, majd fekete-fehér sugaras (36.), középrészén fekete, majd piros-fehér sugaras (1.), középrészén türkiz színű, majd piros-fehér sugaras (38.), középrészén türkiz színű, majd piros, fehér és fekete sugaras (33–35.) szemekkel.
2. Barna alapszínű fehér hullámvonallal, középrészén fekete kerettel övezett sárga, majd fekete, piros és fehér sugaras szemekkel (65–66.).

#### IV. Lapított gömb alakú, virágszemekkel díszített gyöngyök

Hasonló díszítésük és esetenkénti együttes előkerülésük (28–30., 31–32., 37–38., 57–66.) okán érdemes megemlíteni a csupán virágszemekkel díszített gyöngyöket is, melyek az alábbi változatokban kerültek elő.

1. Piros alapszínű gyöngy, 3 db középrészén fehér, majd fehér-törtfehér sugaras szemmel (6.).
2. Fekete alapszínű gyöngy, 3 db középrészén fehér, majd piros-fehér sugaras szemmel (57.).
3. Kék alapszínű gyöngy, 3 db középrészén ? színű, majd piros-fehér sugaras szemmel (78–79.).
4. Piros alapszínű gyöngy, 4 db középrészén fekete, majd fekete-fehér sugaras szemmel (22.).
5. Fekete alapszínű gyöngy, 4 db középrészén fekete-fehér sugaras, majd piros-fehér sugaras szemmel (28.).
6. Sötétbarna alapszínű gyöngy, 4 db középrészén türkiz színű, majd piros-fehér sugaras szemmel (37.).
7. Kék alapszínű gyöngy, 5 db középrészén fekete, majd fekete-fehér, valamint középrészén fekete, majd fekete, piros és fehér sugaras szemmel (68.).
8. Sárga alapszínű gyöngy, 6 db alábbi színösszeállítású szemmel: középrészén fekete, majd piros-fehér sugaras (47.), középrészén fekete, majd piros, fehér és fekete sugaras (46.) szemekkel.
9. Barna alapszínű gyöngy, 6 db középrészén barna, majd barna, piros és fehér sugaras szemmel (54.).
10. Fekete alapszínű gyöngy, 6 db középrészén fekete, majd piros, fekete és fehér sugaras szemmel (31.).

A magyar szállásterület északkeleti részének jó minőségű – a szob–Ipoly-parti esetében szódaüvegből<sup>464</sup> készült – opak üvegyöngyei között tehát döntően fekete színű, fehér, ritkábban zöld hullámvonallal díszített változatok vannak. A csupán virágszemekkel díszített darabok között ugyanakkor a fekete a ritkább, és itt gyakrabban fordul elő az előző csoportban nem ismert piros és sárga. A szemek színösszeállítása alapján jelentős a variabilitás, amit tovább fokozhatna, ha a színek és a sugaras elemek száma mellett osztályoznánk őket abból a szempontból is, hogy arányos-e a virág szem sugaras elemeinek kialakítása, avagy az egyik szín a szem alapját adja, s tulajdonképpen abban helyezkednek el a további sugaras minták, amelyek esetenként el sem érik a szem közepét (pl. 58., 60., 64., 80–81.). A legegyszerűbb esetben csak a hullámvonalat és a fehér sugaras mintákat alakították ki az üvegyöngyön, így a középrészt és a bicolor hatású kék sugaras mintákat tulajdonképpen az üvegyöngy alapszíne adta (63.). Ugyancsak egyszerűbb a tisztán szemes díszítés, mikor a szem a fehér alapon törtfehér su-

<sup>464</sup> Szilágyi–Nagy–Balogh–G. Sóllymos 1995, 85.



garas mintákat dolgozták ki (6.). Ritkán volt megfigyelhető a virágszem mellett egyszínű szem is ugyanazon a gyöngyön (8., 82.). Mivel bizonyos esetekben a szemek kiemelkednek a gyöngy síkjából, és nem fedik el részben sem a hullámvonalat, ezért a millefiori rudacskákat valószínűleg a hullámvonal kialakítása után, még forrón helyezték a gyöngyre.<sup>465</sup> Ennek a fordítottja is megfigyelhető, amikor a hullámvonal egy szemem valamelyest áthúzódva fut.<sup>466</sup> Tovább fokozza a változatosságot, mikor a középrész sem egyszínű, hanem bicolor hatású, vagyis a középrésze és az azt övező sáv kétféle színű. (Az elnagyolt kivitel alapján gyanítható, hogy ez valószínűleg nem mindig volt szándékos.) A szemek számának növekedése a 6 darabbal díszített változatok esetében azt hozta magával, hogy azokat a gyöngy két szélén farkasfog alakban helyezték el. Megtalálható még a középrészen a virágszemeshez hasonló, majd azt körben ugyancsak sugaras mintákkal övezett változat is (28–29.).

A síronként 1–10 közti darabszámban előkerült gyöngyök ritkábban férfisírokból (18–21., 22., 33–36., 44–45., 75.), nagyobb arányban női (2., 3., 13., 17., 23., 27., 28–30., 37–38., 39–43., 46–47., 48–49., 50., 51–52., 57–66., 69–74., 76., 77., 78–79.) vagy gyermeksírokból (5., 6., 7–10., 14–16., 31–32., 53., 54., 68.) ismertek. A gyöngyök értékére vagy más szempontból való jelentőségére utalhat, hogy több esetben önmagukban is csak ezeket a gyöngyöket tartalmazta a sír (14–16., 17., 18–21., 22., 23., 27., 31–32., 33–38., 44–45., 46–47., 48–49., 50. (?), 54. (?), 75., 77.); ez főként a karosi II. és a kenézlii II. temetőben figyelhető meg. A gyöngyöket kísérő további gyöngytípusok között legnagyobb arányban rúd- és szegmentgyöngyök (3., 13., 37–38., 68., 78–79., 69–74.), vagy kék/zöld színű, oldalukon a lyuk irányával megegyezően bordázott gyöngyök (2., 5., 13., 39–43., 69–74.) vannak. Nagyobb számban kerültek elő még lapított gömb alakú, elvéve az előzőekhez hasonlóan jó minőségű, viszont gyakrabban kevésbé igényes kivitelű, szemes és kereszteződő hullámvonalas díszítésű gyöngyök (6., 7–10., 11–12., 28–30., 80–82.). Két sírban volt hasáb alakú, fenyőmintás gyöngy (6., 80–82.). A további ékszerek között kije-vi-volhíniai típusú (3., 69–74.), gömbsorcsüngős (13., 77.) vagy szőlőfürtös (69–74.) fülbevalók, döntően sima, nyitott végű huzalkarikák (11–12., 17., 27., 28–30., 28–30., 33–36., 48–49.) voltak, míg az S-végű változat csak egy sírban volt; igaz, ott nagyobb számú ezüst-, esetenként Nyitrai típusú karika is (4.). A karperecek között kerek átmetszetű pálcakarperec (4., 69–74.), mindkét végén spirálisan kitöltött végű huzalkarperec (2., 28–30., 39–43.), kiszélesedően lekerékített végű pántkarperec (22., 39–43., 46–47., 77.), díszített pántkarperec (33 – 36., 39–43.), pödrött végű pántkarperec (28–30., 68., 69–74.), pödrött végű, díszített pántkarperec (2., 39–43.) említhető még. Több sírból került elő pajzs alakúan kiszélesedő fején díszített (57–66., 69–74.) gyűrű. Korabeli érme 4 sírban (44–45., 53., 69–74., 76.) kísérte őket, ezek terminus post quem dátumai a 907/908., 906/907., 914. és a 926. év.<sup>467</sup> 11. századi magyar érmék ugyanakkor nem kerültek elő ilyen gyöngyökkel. Többségük a 10. századra keltezhető sírokból került elő, ugyanakkor a Nyitrai típusú S-végű ezüstkarikák, melyek a Kiskeszi temető III. horizontjában

465 Tomková–Křížová 2017, 201.

466 Horváth 2020, 405.

467 Kovács 2011, 178–179., 145.

a 10. század végére és a 11. század első háromnegyedére keltezhető sírban voltak,<sup>468</sup> a gyöngyök szórványosan, de későbbi felbukkanását is mutathatják. Hasonló a körömi temető<sup>469</sup> keltezése, és 11. századi használatot mutat a szob-bészobi temető is. Ezek a gyöngyök nagyobb számban és arányban azonban inkább a 10. századra jellemzőek. A csekeji temető feldolgozásakor Maria Rejhocová a 10. század második harmadának végére és harmadik harmadára keltezte ezeket.<sup>470</sup>

A virágszemes gyöngyöknek széles kelet-európai párhuzamaik vannak,<sup>471</sup> általában a közel-keleti gyártási központokhoz köthetők, onnan terjedtek el Kelet-Európában és Skandináviában.<sup>472</sup> A skandináv területeken ugyanakkor megtalálhatók a helyi üvegyártásra utaló leletek, s arra is van adat, hogy millefiori rudakat importáltak, és azok felhasználásával valószínűleg már helyben állították elő a gyöngyöket.<sup>473</sup> Mivel nem ismerünk 9–10. századi magyarországi üvegyártó műhelyt, ezért a kutatás részben kereskedelmi áruként határozta meg ezeket a gyöngyöket.<sup>474</sup> Ugyanakkor Nyitrán feltártak 9. századi üvegekészítő kemencéket,<sup>475</sup> a Pozsony

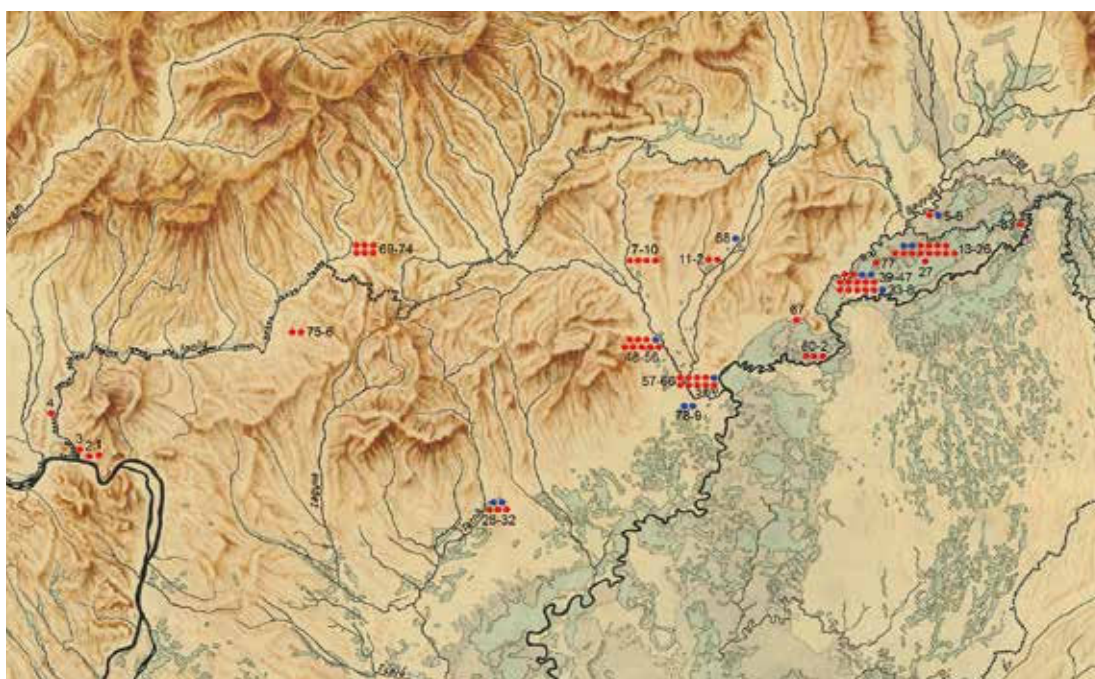

80. kép. Virágszemes és kereszteződő hullámvonalas (●), illetve virágszemes (●) díszítésű, lapított gömb alakú gyöngyök a magyar szállásterület északkeleti részén

468 Hanuliak 1994, 68, Obr. 55.

469 Horváth 2020, 809.

470 Rejhocová 1995, 69.

471 Kiss 1983, 172.; Szilágyi–Nagy-Balogh–G. Sólmos 1995, 81.

472 Tomková–Křížová 2017, 203.

473 Carlsson 2002.

474 Szilágyi–Nagy-Balogh–G. Sólmos 1995, 83.

475 Staššiková–Štukovská 2009.

környékén dokumentált üveggéztető műhely pedig összefüggésbe hozható a vágbori temető gyöngyleleteivel,<sup>476</sup> ahonnan ilyen gyöngyök is előkerültek. Ha kereskedelmi áruk voltak, akkor a magyarokhoz a Kárpát-medencében is jelen lévő arab kereskedők<sup>477</sup> révén is kerülhettek. Kérdés, hogy lehet-e valamilyen kapcsolat a gyöngyök és a 3 sírból (44–45., 53., 69–74.) velük együtt, míg 3 esetben (13–26., 33–38., 77.) a temető más sírjaiból előkerült dirhemek között. Ezeknek a nyugati irányba történő eljutásuk pedig talán összefüggésben lehet a magyarok írott forrásadat alapján ismert prágai vásáron való jelenlétével, így a cseh területekre valószínűleg a Kárpát-medencéből kerülhettek.<sup>478</sup> Elterjedési területük a magyar szállásterület északkeleti részén főként a Sajó és a Tisza vidékén koncentrálódik (80. kép).

## Henger alakú, hálómintás szemes gyöngyök

A hasonló elemekből álló gyöngyök ritkább változata a henger alakú, hálómintás, szemes díszítésű változat. A bemutatott két járás leletei között Letkés-Téglaégető II/76. sírjából 1 db fekete színű, henger alakú, sárgás berakott hálómintával, annak közein 3 sorban zöld színű, kidomborodó szemekkel díszített opak üveggöngy került elő. Szob közelebről ismeretlen lelőhelyén 1 db fekete színű, piros színű berakott hálómintával, annak közein ugyancsak berakott, zöld (?) színű szemekkel díszített opak üveggöngy volt (81. kép 1). Kiskeszi 231. sírjában 1 db fekete színű, fehér hálómintával, annak közein 3 sorban kidomborodó fehér szemekkel díszített kerámia anyagú göngy volt. A 269. számú temetkezésben pedig 2 db fekete színű, fehér hálómintával, annak közein 3 sorban kidomborodó szemekkel díszített üveggöngy helyezkedett el. A típus még ezen belül is ritkábban jelenik meg virágszemes változatban, ilyen Nógrád megye közelebről ismeretlen lelőhelyéről került elő. A Duna–Ipoly és a Tisza–Laborc közti északi területről nem ismerek hasonló darabot, ugyanakkor a göngy típus keleti irányú elterjedéséhez



81. kép. Hálómintás szemes (1) és fólías (2–5) göngyök

476 Főríz et al., 1999, 96.

477 Bollók 2014, 101.

478 Tomková–Křížová 2017, 203.

adalék a közelmúltban közölt Nyíregyháza-Oroson feltárt 4033. sír barna színű, kék alapon (?) fehér közepű szemekkel díszített gyöngye.<sup>479</sup>

## Henger/csonka kúp alakú, spirális díszítésű gyöngyök

A típust egyfelől a gyöngy hengeres vagy csonka kúp alakja, másrészt a spirális díszítése alapján lehet osztályozni, ez utóbbi ugyanis lehet bemélyedő, illetve rátét kialakítású is. Sajnos a földben töltött évszázadok alatt lejátszódott kémiai folyamatok miatt ma már nem mindig lehet rekonstruálni az egykori állapotot: sem a színösszeállítást, sem a technikai kivitel.

Lelőhely	Nem/kor	Alapszín	Spirál színe
1–2. Letkés-Iskola			
1. 18. sír	Gyermek	Fekete	Zöld
2. 20. sír	Gyermek	?	?
3–9. Szob-Vendelin			
3. 23. sír	Gyermek	Szürke	Vörös
4–5. 25. sír	Nő	Sárga Fekete	Fehér Fehér
6. 41. sír	Nő	Fekete	Vörös
7–9. 64. sír	Nő (?)	3 db szürke	Fehér
10–17. Szob, közelebről ismeretlen leelőhely		9 db fekete	Sárgásfehér
18–25. Kiskeszi 487. sír	Gyermek	8 db fekete	Fehér
26. Bodroghalom-Eresztvényhomok 9. sír	?	Fehér	?
27. Edelény-Borsodi földvár 13. számú ház		Szürke	Fehér
28–35. Miskolc-Repülőtér 11. sír	Gyermek	8 db sárga	?
36–60. Perse-Bércz 76. sír	Nő	25 db barna és fekete	Fehér
61. Szomotor-Hegyi legelő 59. sír	?	Fehér	?
62–66. Újlőrincfalva-Magyarad 7. sír	Gyermek	5 db sötét	Világos

A csonka kúp alakú, rátétmintás díszítésű gyöngyök fekete alapszínű zöld színű spirálissal (1.) (77. kép 25), míg a csonka kúp alakú, bemélyedő fekete mintájúak fehér spirálissal (25.) voltak díszítve. Henger alakú rátétmintás forma esetében a szürke színű vörös díszítéssel (3.) (77. kép 26), a szürke fehér berakással (7–9., 27.), a sárga fehér spirálissal (4.), a fekete fehér díszítéssel (5., 10., 18–24.), a fekete vörös spirálissal (6.), a sötét színű világos spirálissal (62–66.), valamint a barna és fekete fehér spirálissal (36–60.) fordul elő. Henger alakú, bemélyedő mintával pedig fehér színű, ismeretlen színű spirális mintával (26., 61.), sárga színű, ismeretlen színű spirális mintával (28–35.), fekete színű, fehér (?) spirális (11–17.) díszítéssel került elő. Változatos színösszeállításúak tehát a gyöngyök, ugyanakkor természetesen itt is kérdés marad,

<sup>479</sup> Jakab 2019, 216.

vajon a földben töltött idő mennyire fakította ki a színeiket. A hasonló gyöngyök használata már a 10. század második felétől feltételezhető,<sup>480</sup> 11. századi használatukra több korabeli érmét tartalmazó sír utal.<sup>481</sup>

## **Többágú hasáb/hordó alakú, fenyőmintás díszítésű gyöngyök**

Szob-Vendelin 41. számú sírjában 1 db fekete színű, négyágú hasáb alakú, sárga színű berakott fenyőmintával díszített opak üvegyöngy volt (77. kép 27). A hasonló gyöngyök ritka voltára utal, hogy az Ipoly mentén mindössze Kiskeszi 487. sírjában került elő 1 db hasonló, fekete színű, négyágú hasáb alakú, fehér berakott fenyőmintával díszített opak üvegyöngy.<sup>482</sup> A típus 10. századi használatát több temetkezés igazolta, az említett két sír inkább annak második feléből származhat.

## **Rúd- és szegmentgyöngyök**

Az egyik legnagyobb darabszámban ismert gyöngytípust alkotják, színük szerint önállóan barna, fehér, kék, sárga, sárgásfehér, szürke, szürkésbarna, zöld, zöldesfehér, zöldeskék és szürkés-kék színben egyaránt megtalálhatók, más színekkel kombináltan pedig barna és zöld, fehér és sárga, sárga és zöld, szürke és barna, szürke és sárga, illetve kék, fehér és ezüstsínű, kék, fehér és sárga, kék, arany- és ezüstsínű, sárga, sárgásbarna és szürkésfehér színösszeállításokban is előfordultak. Egyes példányaikat pedig arany (Letkés-Tégláégető I/53. sír, Szob-Kiserdő 72. sír, Szob, közelebről ismeretlen, Szob-Vendelin 33., 75. sír), ezüst (Szob-Vendelin 3., 75. sír) vagy fehér színű (Szob-Vendelin 12. sír) bevonat fedi. Ritkán volt a sírban csak egyetlen ilyen gyöngy vagy gyöngytípus, tagjaik száma a 9-et is eléri, darabszámuk pedig 214-ig is emelkedett.

## **Fóliás gyöngyök**

A Kárpát-medencében készült, s annak egész területén elterjedt<sup>483</sup> fóliás gyöngyöknek vizsgált területünk 9 sírjából és szórványként – a gyöngyök rossz megtartása miatt sajnos – bizonytalan számú példányát ismerjük, ezeket a magyar szállásterület északkeleti részéről további 25 leletegyüttessel egészíthetjük ki.

480 Rejholcová 1995, 70.

481 Kovács 2019, 399.

482 Hantuliak 1994, 137.

483 Szőke-Vándor 1987, 62.

Lelőhely	Nem/kor	Leírás
1–17. Letkés-Tégláégető I.		
1. 3. sír	? felnőtt	1 db szélesebb henger alakú, szürke színű, aranyfóliával
2–5. 18. sír	Gyermek	4 db henger/hordó alakú, szürkésfekete és barnásszürke színű, ezüsthóliával
6–14. 33. sír	Gyermek	7 db szélesebb henger alakú és 2 db szélesebb henger alakú, oldalán bordázott, szürkésbarna színű, ezüsthóliával
15–17. 68. sír	Nő	3 db szélesebb henger alakú, barnásszürke színű, ezüsthóliával
18–31. Letkés-Tégláégető II.		
18–27. 48. sír	Nő	6 db henger/hordó alakú, fekete színű, aranyfóliával és 4 (?) db szürkésbarna színű, ? fóliával
28–31. 86. sír	Gyermek	4 db henger/hordó alakú, fekete színű, ? fóliával
32. Szob-Bészob szórvány		1 db henger/hordó alakú, fekete színű, ? fóliával
33. Szob-Kiserdő 69. sír	Nő	1 db henger/hordó alakú, barna színű, aranyfóliával
34–38. Szob-Koliba 51. sír	Nő	5 db henger/hordó alakú, barnás-fekete színű, ezüsthóliával
39. Szob-Vendelin 70. sír	Gyermek	1 db henger/hordó alakú, ? színű ezüsthóliával
40–78. Kiskeszi		
40–57. 100. sír	Gyermek	2+16 db töredék szélesebb henger alakú, oldalán bordázott, fekete színű, ezüsthóliával
58–61. 137. sír	Gyermek	4 db henger/hordó alakú, fekete színű ezüsthóliával
62–63. 403. sír	Gyermek	2 db szélesebb henger alakú, oldalán bordázott, fekete színű, ezüsthóliával
64–65. 412. sír	Gyermek	2 db szélesebb henger alakú, fekete színű, ezüsthóliával
66–68. 426. sír	Gyermek	3 db henger/hordó alakú, fekete színű, ezüsthóliával
69. 440. sír	Nő	1 db henger/hordó alakú, fekete színű, ezüsthóliával
70–78. 531. sír	Gyermek	7 db szélesebb henger alakú és 2 db szélesebb henger alakú, oldalán bordázott, fekete színű, ezüsthóliával
79. Abasár-Bolt-tető szórvány		1 db henger/hordó alakú, ? színű, aranyfóliával
80–87. Eger-Gépállomás a sír	Gyermek	3 db henger/hordó alakú és 5 db szélesebb henger alakú, oldalán bordázott, fekete színű, aranyfóliával
88. Füzesabony-Kastélydűlő 8. sír	Gyermek	1 db henger/hordó alakú, barna színű, ezüsthóliával
89–92. Mohora-Madách u. 3. sír		2 db henger/hordó alakú és 2 db szélesebb henger alakú, oldalán bordázott, fekete színű ezüsthóliával
93. Nógrádsáp-Tatárka szórvány		1 db henger/hordó alakú, fekete színű, ? fóliával
94–98. Pétervására-Ivádra vezető út 21. sír	Gyermek	5 db henger/hordó alakú és szélesebb henger alakú, oldalán bordázott, ? színű, ezüsthóliával
99–117. Piliny-Sirmány-hegy		
99–100. 99. sír	Gyermek	1 db henger alakú és 1 db kettős kónikus, oldalán bordázott, ? színű, ? fóliával
101–104. 134. sír	Leány	3+? db henger/hordó alakú, ? színű, ezüst- vagy aranyfóliával
105–117. 157. sír	Leány	13 db henger/hordó alakú, sötétbarna színű, arany (?) fóliával

118–131. Szomotor-Hegyi legelő I.		
109–113. 5. sír	Nő	5 db henger/hordó alakú, ? színű, aranyfóliával
114. 19. sír	Nő	1 db henger/hordó alakú, ? színű, aranyfóliával
115–131. 24. sír	Nő	8 db henger/hordó alakú, ? színű, aranyfóliával
132–161. Tiszalúc-Sarkad		
132–135. 10. sír	Gyermek	4 (?) db henger/hordó alakú, fekete színű, barnás fóliával
136–143. 78. sír	Nő	8 db henger/hordó alakú és szélesebb henger alakú, fekete színű, ezüsfóliával
144–149. 138. sír	Nő	6 db henger/hordó alakú és szélesebb henger alakú, fekete színű, aranyfóliával
150. 226. sír	Nő	1 db henger/hordó alakú, ? színű, ? fóliával
151–161. 228. sír	Gyermek	11 db henger/hordó alakú és szélesebb henger alakú drapp, zöldes és sárgás színű, aranyfóliával

A gyöngyök töredékes állapota a típusba sorolás mellett sokszor a darabszám meghatározását sem tette lehetővé, így azt a megállapítható minimumban adtam meg. A feltáráskori vagy mai színük pedig egyes esetekben az eredeti fakulásának következménye is lehet.

Alakja szerint megkülönböztethetjük a henger/hordó alakú változatot, a hengeresnek a középrésze lemélyedő is lehetett, itt volt a fólia az azt fedő réteggel (81. kép 5). Ide soroltam a piliny–Sirmány-hegyi 157. sír gyöngyeit is; a csupán rajzról ismert gyöngyök között egyes darabokat amfora alakúnak is nevezhetnénk. A fólia és a gyöngy alapszíne szerint ezüsfóliával fekete (58–61., 66–68., 69., 89–90., 136–141.), szürkésfekete/barnásszürke (2–5.), barnásfekete (34–38.), sötétbarna (105–108.) és barna (88.), valamint ismeretlen alapszínű (39., 94–97.) gyöngyök kerültek elő. Aranyfóliát fekete (18–23., 80–82., 144–146.) és barna/drapp (33., 151–159.), zöldes (160.), sárgás (161.), valamint ismeretlen (79., 109–117., 118–122., 123., 124–131.) színű gyöngyökön figyelhetünk meg. Fekete színű gyöngyön barnás – talán egykor arany – (132–135.), valamint közelebről ismeretlen fólia (28–31., 32., 93.), szürkés-barna színű gyöngyön ugyancsak ismeretlen fólia (24–27.) volt, továbbá ismeretlen színű, ismeretlen fóliával borított (99., 101–104.) gyöngyről is van adat.

Alakra ugyancsak henger/hordó alakú, azonban a henger magassága nem éri el, vagy nem haladja meg annak átmérőjét a következő csoportban. Ezek oldalán a gyöngy magasságához képest relatíve keskeny is lehet a fólia (81. kép 2–3). Alapszínük és a fólia szerint az alábbi összeállításokban ismerjük: ezüsfóliával díszített fekete (64–65., 70–76., 142–143.), szürkésbarna (6–12.) vagy barnásszürke (15–17.) színű gyöngy. Aranyfóliával pedig szürke színű (1.) gyöngy fordult elő.

A harmadik fő csoport ugyancsak henger/hordó alakú, arányaiban az előző csoporttal azonos, de oldalán függőleges vagy farkasfog alakban futó bordázattal ellátott gyöngyök alkotják (81. kép 4), amelyek ezüsfóliával fekete (40–47., 62–63., 77–78., 91–92.), szürkésbarna (13–14.)

vagy ismeretlen (98.) színben kerültek elő. Aranyfóliával pedig fekete (83–87.) színben dokumentálták.<sup>484</sup>

A gyöngyök valószínűleg minden esetben nyaklánc díszei lehettek. A háromféle típus mindegyike egyetlen nyakláncon belül azonban mindeddig tudomásom szerint nem bukkant fel a magyar szállásterület északkeleti részén, ugyanakkor két-két típust tartalmazva, egymással minden lehetséges kombinációban megtalálhatók. Ahol nem találtak másfajta gyöngyöt a sírban, ott a számuk 1 és 9 db között volt. Gyakrabban kerültek elő fluoritgyöngyökkel együtt, 5 ilyen nyakláncot ismerünk, a hatodik egy hasonló kialakítású, aranyfüsttel bevont kalcedongyöngy<sup>485</sup>. Rúd- és szegmentgyöngyök 4 sírból származnak, viszonylag gyakoriak voltak a négyzetes átmetszetű vagy kocka alakú példányok, melyeket 5 sírból ismerünk. Ugyanakkor kevesebb a szemes/vonalas díszítésű gyöngy, mindössze 2 sírban volt ilyen.

A korszak temetőiben női és gyermeksírokban találták meg ezeket, azonban közösségenként eltérő arányban.<sup>486</sup> Mindez az említett temetőkben is megfigyelhető, pl. Kiskeszin szinte kizárólag gyermekek, míg Tiszalúc-Sarkadon többségében nők mellett voltak. A katalógusban bemutatott területen kiegyenlített a gyermekek és a nők aránya, azonban a magyar szállásterület teljes északkeleti részén főként gyermekek vagy fiatal leányok, kisebb számban már felnőtt korba lépett nők nyakába akasztották a fóliás gyöngyöket (is) tartalmazó füzért a temetés során.

A 9. század végéről, 10. század első feléből még nem ismert a típus, a 10. század utolsó évtizedeitől kezdődően és a 11. században használták.<sup>487</sup> Vizsgált régióinkban I. Géza-érmével együtt kerültek elő a letkés-tégláégetői II/48. és a szomotor-hegyi legelői 19. sírből, míg ismeretlen Árpád-kori érme kísérette a gyöngy típust Piliny–Sirmány-hegy 157. és Tiszalúc-Sarkad 10. sírjában. Az utóbbi temetőben a gyöngyök talán inkább a temető használati idejének második felére, megközelítőleg a 11. század második felére vagy utolsó harmadára keltezhetők.<sup>488</sup> Használati idejük a nagyobb arányú együttes előfordulásuk alapján részben párhuzamos volt a fluoritgyöngyökével, ezeknek a 10. század végi megjelenésük után ugyancsak a 11. század utolsó harmadában volt a virágkoruk, de egészen a 12. század közepéig megtalálhatók voltak.<sup>489</sup> A 12. századi használat vizsgált régióinkban a szob-bészobi temető lelete alapján feltételezhető.

Úgy tűnik, hogy a 2 járás területén a Szob környékén temetkező közösségek körében nem voltak elterjedtek, ezzel szemben a letkés-tégláégetői temetőkből nagyobb arányban kerültek elő, s ez igaz a Kiskeszti temetőre is. Nagyobb vizsgált területünkön a henger/hordó alakú változat tűnik a teljes területen elterjedtnek, míg itt is megfigyelhető, hogy a Sajótól, sőt talán már a Laskó folyásától keletre is csökken a gyöngyök variabilitása; a bordázott változatok jelenleg az

484 A Szomotor-Hegyi legelő 24. sírjában talált egyik gyöngy talán ugyancsak ide lenne sorolható (Pastor 1955, 285, Tab II/7.).

485 Révész 2008, 411.

486 Szóke-Vándor 1987, 62.; Kovács 2015, 196.

487 Szóke-Vándor 1987, 62.

488 Kovács 2015, 196, 220.

489 Szóke-Vándor 1987, 60.; Ritoók 2020, 159.





82. kép. Fóliás gyöngyök a magyar szállásterület északkeleti részén. Henger/hordó alakú (●), szélesebb henger alakú (●), szélesebb henger alakú, oldalán bordázott (●), bizonytalan vagy egyéb (●)

Ipoly és a Laskó közti területről származnak. Sajnos a szomatori 24. sír gyöngyét nem tudtam egyértelműen besorolni, és jelenleg úgy tűnik, hogy a Bodrogyókból csak hengeres változatok kerültek elő (82. kép).

## Fluoritgyöngyök

A bemutatott két járás területéről 11 db lila színű példányt ismerünk a szob-bészobi 16. sírból, míg ugyanezen temető 49. sírjából származó 2 db-nak csak az egykori létezéséről szól Horváth Adolf János tudósítása. A gyöngyök Kárpát-medencei példányait közép-európai kitekintéssel Ritoók Ágnes gyűjtötte össze, akinek kutatásai rámutattak, hogy a Velencei-hegységből származó fluoritgyöngyöket a magyar szállásterület északkeleti részén, a Tisza, illetve a fő kereskedelmi utak mentén találjuk.<sup>490</sup> 10. század végi megjelenése után a 11. század utolsó harmadában volt a gyöngytypus virágkora, de egészen a 12. század közepéig megtalálható volt.<sup>491</sup>

490 Ritoók 2020.

491 Szóke-Vándor 1987, 60.; Ritoók 2020, 159.

## Karneolgyöngyök

A fluoritgyöngyöknél jobban elterjedt típus 6 lelőhely 7 sírjából és szórványként ismert. Alakjuk szerint a legnagyobb számban a gömb vagy lapított gömb alakú változatot ismerjük, melyek rózsaszín (Kóspallag-Szent István u. 4. sír), vörös (Szob-Bészob szórvány), narancssárga (Szob-Koliba 8. sír) vagy a vörös és narancssárga, egymástól nem mindig elválasztható színében kerültek elő (Letkés-Tégláégető II/85. 12 db). Vörös színben megtalálhatók továbbá a levágott sarkú hasáb (Szob-Bészob szórvány, Szob-Ipoly-part 13. sír, Szob-Vendelin 25. sír), a hétszög átmetszetű hasáb (Bészob szórvány) és a hatoldalú, kettős kónikus (Szob-Vendelin 64. sír) darabok is. Többségükben női sírokból valók, mindössze a szob-kolibai 8. sírban voltak gyermek mellett.

## Hegykristály gyöngyök

Minden esetben karneolgyöngyökkel együtt kerültek elő (Kóspallag-Szent István u. 4. sír, Letkés-Tégláégető II/85. sír), az így kialakított gyöngysorba szegment- vagy kisebb üvegyöngyök is kerülhettek. A két típus együttes alkalmazása az Ipoly mentén kiegészíthető a Kiskeszi 408. sír leletével is.

## Atipikus gyöngyök

A késő avar korban is megtalálható dinnyemag alakú gyöngyök 1-1 kék színű példánya a szob-kiserdei 60. és a szob-vendelini 25. sírből származik, ezek sorát kiegészíthetjük a Kiskeszi temető 126. sírjának ugyancsak sötétkék színű gyöngyével. A gyöngytípus 9. századi használata feltételezhető,<sup>492</sup> sőt egészen a 9. század végéig vagy még a 10. században is foroghattak.<sup>493</sup> Ugyancsak késő avar kori környezetből ismerjük a szob-vendelini 70. sírből származó kék színű, hagyma alakú, végén gombos tagban záródó lelet párhuzamát pl. Alattyan-Tulát 452. sírjából.<sup>494</sup> A szob-kiserdei 60. sírből származó, oldalán fehér keresztződő farkasfogmintával, felette pedig vörös színű, ugyancsak farkasfogmintával díszített gyöngynek az analógiái szintén a késő avar kori leletanyagban bukkannak fel.

## Keresztek

Mindössze két esetben került elő a két járás területéről kereszt; a szob-kiserdei 60. sír változatos gyöngysorába volt fűzve 1 db bronzból öntött, pontkörmintákkal díszített kereszt, melynek szárvégein kőberakás imitációja látható. (83. kép ) A gyöngysorba fűzött, átfűrt

492 Pásztor 2003, 339–340, 350.

493 Szenthe 2021.

494 Kovrig 1963, 42.

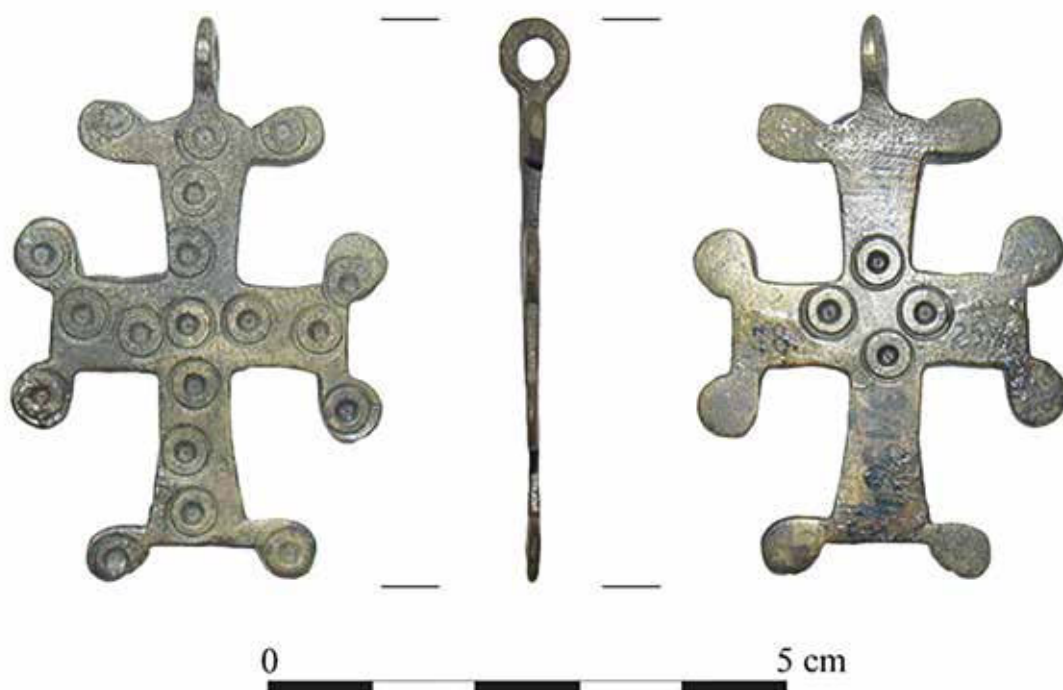

83. kép. Szob-Kiserdő 60. sír

vadkanagyar azonban rögtön megkérdőjelezi a tárgyának a kereszténységgel való kapcsolatát. A másik a szob-vendelini temető 18. sírjából származó, bronzból öntött ereklyetartó mellkereszt alsó fele, melynek az ágyékcsigolyák felett, a kéz ujjcsontjai közötti helyzete arra utal, hogy azt a temetés során az elhunyt ágyékre fektetett kezébe helyezték. Ez némileg elgondolkodtató a kereszt szerepével kapcsolatban, noha a hasonló kartartásoknak a kereszténységre utaló szerepe megkérdőjeleződött a kutatásban.<sup>495</sup> A sírból egy vaskés is előkerült, mely ugyancsak kevésbé kapcsolható a keresztény temetkezési szokásokhoz. Azonban itt a keresztet láthatóan gondosan helyezték el az elhunyt kezei közé, így mégis felvetődik, hogy a hátramaradók – legalább homályosan – ismerhették annak jelentését.

## Félhold alakú csüngők

A főként nők vagy leányok által nyakban viselt félhold alakú csüngők<sup>496</sup> a bemutatott járások lelőhelyei között Szob-Bézsob 41. sírjában és szórványként, Szob-Koliba 25. és 41. sírjában és Vác-Hétkápolna szórványleletei között fordulnak elő (84. kép 1), továbbá Vámosmikola-Kenyeges telepleletei között is megtalálhatók. Elterjedésük egyenetlen, hiszen míg egyes temetők-

<sup>495</sup> Takács 2005.

<sup>496</sup> Kralovánszky 1959.; Petkes 2013, 214.



84. kép. Félhold alakú csüngők. 1: Vác-Hétkápolna, 2: Miskolc-Diósgyőr 3. sír

ben 2 sírban is volt belőlük, addig más lelőhelyekről – pl. Szob-Vendelin – teljesen hiányoznak. A leletek között a 2 db váci csüngő hasonlósága olyan mértékű, hogy az azonos öntőmintából való származás is feltételezhető. Díszítésük rendszerében – Kralovánszky Alán 1a csoportja<sup>497</sup> – hasonló miskolc-diósgyőri 3. sír csüngője (84. kép 2), de a granulált mintákat itt egybefüggő sávok jelenítik meg, hasonlóan a piliny–Sirmány-hegyi 5. sír „ólmos ezüst”, és a szalmatercs-fehérló-dűlői szórvány fehérfém lunulához. Részben hasonló a szob-bészobi 41. sír csüngője is, de a minta itt is elnagyoltabb. A félgömb alakú elemek elhelyezkedésében és számában vannak még közös jegyek a Kiskeszi 147. sír csüngőjével. A magyar szállásterület északkeleti részén ez a típus széles körben elterjedt, a sor további példányokkal egészíthető ki, melyeket főként a terület nyugati feléről ismerünk. A tárgytypust a 10. század második felétől lehet megfigyelni, majd a 11. században végig, a 12. század elejéig sírba kerülhettek.<sup>498</sup> A 11. századi használat bizonyítéka a Kiskeszi 147. sírban előkerült Béla dux-érme is, Szob-Bészobon pedig a templom

497 Kralovánszky 1959, 78.

498 Petkes 2013, 214.

körüli temető pénzérméi. A pénzes sírok között I. István, I. András és I. Béla vereteivel kerültek elő, természetesen mindez nem zárja ki a későbbi használatukat.<sup>499</sup>

A csüngők között említhető a szob-kiserdei 73. számú gyermeksír 3 db fűrészfog alakú, állatfejes bronzcsüngője, melyek között 2 db-on a fogazott kialakítás és az állatfej azonos oldalon, míg a harmadiknál ellentétesen helyezkedik el.<sup>500</sup> A csüngők egy nyakpercre voltak fűzve, 1 db – már említett hullámvonaldíszes – üveggyöngy mellett. A hasonló leleteket általában hármásával szokták viselni a nyakban,<sup>501</sup> ilyeneket Csongrád-Vendelhalom,<sup>502</sup> Szakony-Kavicsbánya<sup>503</sup> és Tiszafüred-Nagykenderföldek<sup>504</sup> temetőjében is találtak, s korszakunkba tartozhat egy bronz szórványlelet Nagybörzsöny-Öreg Ganádról is.

## Csörgők

A két járás területéről a csörgők fémből öntött változatai sajnos csaknem minden esetben szórványként kerültek elő. Az egyetlen sírból származó – vas alapanyaga miatt ritkább – rád-kis-hegyi darab a gyermek nyakcsigolyáinál feküdt, s a környezetében lévő egyéb tárgyak alapján talán egy vashuzal nyakpercre volt kapcsolva. Alakja megegyezik a korszak bronzból öntött változataival. Csörgők a 10. és a 11. századi temetőkben egyaránt felbukkannak,<sup>505</sup> hangjuknak mágikus szerepe lehetett.<sup>506</sup>

Hasonló funkciója miatt érdemes megemlíteni a letkés-iskolai temetőből előkerült füles bronzcsengőt, s hasonló szerepel a rád-kis-hegyi 13. sír leletei között is. Itt a helye a szob-vendelini 44. sír agyagcsörgőinek is, melyek a fiatal nő vázának nyakcsigolyáinál, gyöngyökkel együtt helyezkedtek el, valószínűleg együtt alkottak nyakláncot. Alakra és koncentrikus díszítésére nézve is hasonló a letkés-téglaégetői II/48. sírből előkerült 2 db, egykor bizonyára füles gyöngy, melyek valószínűleg ugyancsak az elhunyt nő nyakláncának gyöngyei közé voltak fűzve. A füles gyöngyök meglehetősen ritka leleteknek számítanak a magyar szállásterület leletanyagában, s alakra is inkább hengeres vagy kúp alakúak.<sup>507</sup>

## Halcsigolya gyöngyök

A szob-vendelini 23. sírban a gyermek koponyájának bal oldalán feküdt „természetes egymásutániségükben – szorosan egymás mellett” 7 db halcsigolya. Anatómiai rendjük felvethetné,

499 Kovács 2019, 404.

500 Bakay 1978, 44.

501 Mesterházy 1997, 58–59.

502 Bakay 1978, 140.; Bálint 1991, 118.

503 Dienes 1972, 48.

504 Fodor 1975, 187–188, 295.

505 Kovács 1988, 150.

506 Kovács 2019, 402.

507 Horváth 2020, 398–399.

hogy ételmelléklet maradványai, de nem kerültek elő további csontok, így valószínűleg helyes a feltételezés, hogy nyakban gyöngyként viselték.<sup>508</sup> Ugyanakkor nyitva marad a kérdés, hogy ezek pusztán díszítő célzatú tárgyak, avagy a korszak egyéb leleteihez – pl. állatfogakhoz, állatcsontokhoz – hasonlóan valamilyen babonás céljuk is volt. Hasonló leletek másutt is megfigyelhetők voltak a korszakban, de a vendelini 23. sírt kiemeli a ebből a körből a csigolyák száma, hiszen azokból más sírok csak 1-2 db-ot tartalmaztak. A halcsigolyák lelőhelyei között Szomotor-Hegyi legelő 10. számú sírjában a kislány nyakláncán a gyöngyök mellett egy félhold alakú csüngő is helyet kapott.<sup>509</sup> Csekej-Kostolné 457. számú gyermeksírjában a nyakcsigolyáknál volt 2 db átfúrt halcsigolya egyéb gyöngyök és kauri mellett.<sup>510</sup> Szegvár-Szökőalján egy bolygatott, valószínűleg női sír ismeretlen helyen lévő melléklete volt, az előkerült kauri alapján mindkettő lehetett akár nyakláncra is.<sup>511</sup> Ugyanakkor az egyetlen melléklete volt a Vukovár-Lijeva barai 367. számú férfisírnak, ahol a medence jobb oldala mellett feküdt.<sup>512</sup> A hasonló leletek már a késő avar korból megfigyelhetők voltak, de a honfoglalás és kora Árpád-kori sírokban ritkák.<sup>513</sup>

## Kaurik, állatfogak

Kauri<sup>514</sup> 17 sírből és szórványként ismert, ezeket döntően nyakláncba fűzve viseltek, leginkább 1 db-ot, de számuk a 10-et is elérhette. A feltehetően babonás célzattal viselt állatfogakat is főleg a gyöngysorba fűzve viselheték, közöttük gyermeksírban barlangi medve (Szob-Vendelin 7. sír) és vadkanagyar (Szob-Kiserdő 60. sír), női sírban szarvas (?) foga (Szob-Kiserdő 40. sír) is előkerült. Továbbá egy ismeretlen állat 4 db foga egy ugyancsak női (Letskés-Téglaégető I/68.) sírből származik, 1 db ismeretlen szórványlelet mellett (Szob, közelebből ismeretlen lelőhely). Valószínűleg nyakláncról került a koponya mögé a hasonló funkciójú, átfúrt állatcsont a rádi 38. számú gyermeksírban is. Érdeemes megemlíteni még egy huzalkarikára akasztott állatfogat is egy közelebből nem ismert szobi lelőhelyről.

508 Vámos 2014, 22.

509 Pastor 1955, 278.

510 Rejholcová 1995, 50.

511 Lőrinczy 1985, 147.

512 Demo 2009, 316.

513 Demo 2009, 544.

514 Kovács 2008, 119–133, 340–406.

	Szobi-Váci járás, Ipoly mente	Nógrád	Heves	Borsod, Abaúj, Zemplén
I. István				
Orseolo Péter				
Aba Sámuel				
I. András				
Béla dux				
Salamon				
I. Géza				
I. László				
?				

85. kép. Kora Árpád-kori érmével együtt előkerült leletek a magyar szállásterület északkeleti részén III. Nyakpercek, gyöngyök, csüngők. 1–2: Újlőrincfalva-Magyarad 52. sír, 3–14: Újlőrincfalva-Magyarad 37. sír, 15: Szob-Bészob 9. sír, 16–29: Szob-Vendelin 82. sír, 30: Újlőrincfalva-Magyarad 35. sír, 31–60: Szob-Vendelin 75. sír, 61–65: Kiskeszi 147. sír, 66–68: Karcsa-Kormoska 19. sír, 69–80: Kiskeszi

360. sír, 81–82, 84: Tiszalúc-Sarkad 225. sír, 83: Sárazsadány-Akasztószér 8. sír, 85–87: Letkés-Tégla-égető II/48. sír, 88: Szomotor-Hegyi legelő I. 19. sír, 89: Perse-Bércz 8. sír, 90–119: Karcsa-Kormoska 3. sír, 120: Tiszalúc-Sarkad 97. sír, 121: Karcsa-Kormoska 39. sír, 122–123: Sárazsadány-Akasztószér 14. sír, 124–125: Szomotor-Hegyi legelő I. 9. sír, 126–130: Piliny-Sirmány-hegy 56. sír, 131–133: Piliny-Sirmány-hegy 157. sír, 134–149: Tiszalúc-Sarkad 116. sír, 150–151: Tiszalúc-Sarkad 10. sír

## Pántkarperecek

A pántkarperecek fő típusai közül a kiszélesedően lekerekített és a pödrött végű változatok kerültek elő a két járás temetőiből.

Lelőhely	Nem/kor	Típus	Díszítés	Kar
1–2. Letkés-Tégla-égető II.				
1. 54. sír	Nő	Pödrött végű ezüst pántkarperec		Bal
2. 67. sír	Gyermek	Kiszélesedően lekerekített végű bronz pántkarperec	Pontkörmintás	Jobb
3. Penc-Tuszkulán szórvány		Pödrött végű bronz pántkarperec		
4. Rád-Új-hegy 1. sír	Férfi	Kiszélesedően lekerekített végű ezüst pántkarperec		?
5. Szob-Ipoly-part 13. sír	? (valószínűleg nő vagy kislány)	Pödrött végű bronz pántkarperec	Kettős vonalú farkasfogminta	?
6–7. Szob-Kiserdő				
6. 14. sír	Nő	Pödrött végű bronz pántkarperec	Kettős pontsorról és azok vonalára merőleges rovátkolt díszítéssel, illetve farkasfogmintával	Bal
7. 66. sír	Nő	Pödrött végű bronz pántkarperec		?
8–9. Vác, közelebről ismeretlen lelőhely szórvány		2 db kiszélesedően lekerekített végű ezüst pántkarperec		

A végeiken kiszélesedően lekerekített pántkarperecek között az egyetlen példány Rád-Új-hegy 1. sírjából került elő többé-kevésbé ismert leletkontextusban, itt sem tudjuk viszont, hogy az az elhunyt melyik karján volt, illetve lehetett-e még a sírban több karperec. A részleges lovas temetkezés és az övdíszek alapján a sír beilleszthető a honfoglalás kori sírok gazdagabb leletanyagot tartalmazó, ezüst pántkarpereceket is tartalmazó csoportjába. Az egyetlen hasonló – amely a (2.) felületén kettős sorban pontkörmintákkal van borítva, ezek sora a karperec egyik végénél nagyobb területre terjed ki – egy gyermek sírjából származik. Az 5,6 cm átmérőjű karperecet talán a gyermek számára nyomták össze kissé. A pontkörmintás pántkarpereceknek a



közelmúltig mintegy 30 lelőhelye vált ismertté,<sup>515</sup> a díszített változatok a későbbi példányok, használatuk a 11. század közepső részéig feltételezhető.<sup>516</sup> A 2 járás temetőiből ismert pödrött végű pántkarperecek között 3 db sima (1., 3., 7.) és 2 db díszített (5., 6.) van. A legtöbb karperec szélessége annak teljes hosszán megközelítőleg azonos (1., 3., 6–7.), 1 db pedig végei irányába elkeskenyedő (5.). Az utóbbi masszívabb öntvény. A többség női sírokból származik (1., 6., 7.), s a leletek alapján valószínűleg nő vagy kisleány sírjából származik a szob–Ipoly-parti ékszer is. A különböző pántkarperecek 3 esetben kerültek elő egyéb karpereccel együtt: kerek átmetszetű huzalkarperec (6.), állatfejes karperec (1.) és háromrét hajlított huzalból csavart, mindkét végén spirálisan kitöltött végű karperec (4.).

## Állatfejes karperecek

A két járás lelőhelyein karperecek között kevesebb az állatfejes, a sírokból származó darabokat egészíti ki Ipolytölgyes-Mál alja 2 db szórványlelete.

Lelőhely	Nem/kor	Típus	Kéz
1. Galgagyörk-Kossuth L. u. 6. 1. sír	?	1 db KOVÁCS 1994, 2a típusú állatfejes karperec	?
2. Letkés-Tégláégető II/54. sír	Nő	1 db végein stilizált állatfejes karperec	Jobb
3–4. Rád-Kis-hegy			
3. 1–9. sír		1 db KOVÁCS 1994, 3b típusú rosszezüst, állatfejes	?
4. 41. sír	? felnőtt	1 db KOVÁCS 1994, 3b típusú ezüstözött bronz, állatfejes karperec	?
5. Vác-Hétkápolna szórvány		1 db KOVÁCS 1994, 3c típusú bronz karperec	
6–7. Ipolytölgyes-Mál alja szórvány		2 db állatfejes karperec	

A karperecek besorolása Kovács László felosztásán alapul,<sup>517</sup> sajnos az ipolytölgyesi ékszerek esetében ez némiképp kérdéses, továbbá bizonytalan, hogy a letkés-tégláégetői II/54. sír ékszere egyértelműen ebbe a csoportba tartozik-e. Temetőnként mindössze 1 vagy 2 db van a típusból, így bizonyára nem volt elterjedt, sírba legalábbis kis számban kerültek. Egykori jelenlétük az ékszerkészletben azonban talán nagyobb arányú volt, mint ez a sírleletek alapján látszik, hiszen a már említett ipolytölgyesi telepleletek között 2 db is található. Azt viszont nehéz eldönteni, hogy ezek már használatra alkalmatlanul kerültek-e a földbe, vagy épen, de a földben töltött évszázadok, a talajművelés stb. hatására váltak töredékké. Elterjedésüket illetően érdemes megjegyezni, hogy a karperecvisélet egyéb nagyszámú és változatos példáit adó szobi temetőkből ez a típus nem került elő.

515 Mesterházy 2018, 193–194.

516 Mesterházy 2018, 194–195.

517 Kovács 1994, 116–138.

## Huzal- vagy pálcakarperecek

A karperecek egyik legnagyobb számban ismert típusát a bemutatott két járás területén is a kerek vagy kerekded, ovális vagy D-átmetszetű, nyitott végű huzal- vagy pálcakarperecek<sup>518</sup> képviselik.

Lelőhely	Nem/kor	Típus	Hv.	Kéz
1–2. Galgagyörk-Kossuth Lajos u. 1. sír	?	2 db kerek átmetszetű, nyitott, hegyesedő végű bronz huzalkarperec	0,33, 0,35	?
3–9. Letkés-Iskola				
3. 4. sír	? felnőtt	Kerek átmetszetű, nyitott végű bronz huzalkarperec	0,36	Jobb
4–7. 5. sír	Gyermek	Kerek átmetszetű, nyitott, hegyesedő végű bronz huzalkarperec 3 db kerek átmetszetű, nyitott, hegyesedő végű bronz huzalkarperec	0,31 0,36, 0,31, 0,31	Jobb Bal
8–9. 9. sír	Nő	2 db kerek átmetszetű, nyitott, hegyesedő végű bronz huzalkarperec	0,38, 0,32	Bal+ jobb
10–18. Letkés-Tégláégető I.				
10. 1. sír	Nő	Kerek átmetszetű, nyitott végű bronz huzalkarperec	0,32	?
11. 19. sír	Gyermek	Kerek átmetszetű, nyitott, hegyesedő végű bronz huzalkarperec	0,34	Jobb
12. 50. sír	Nő	Ovális átmetszetű, nyitott, hegyesedő végű bronz huzalkarperec	0,38	Jobb
13. 53. sír	Gyermek	Kerek átmetszetű, nyitott, hegyesedő végű bronz huzalkarperec	0,36	?
14. 60. sír	Gyermek	Kerek átmetszetű, nyitott, hegyesedő végű bronz huzalkarperec	0,45	Jobb
15–16. 62. sír	?	Kerek átmetszetű, nyitott, hegyesedő végű bronz huzalkarperec Kerek átmetszetű, nyitott, hegyesedő végű bronz huzalkarperec	0,45 0,38	Jobb Bal
17. 72. sír	Gyermek	D-átmetszetű, hegyesedő végein dudorosán öntött bronz huzalkarperec	0,35	Bal
18. szórvány		Kerek átmetszetű, nyitott, hegyesedő végű bronz huzalkarperec	0,41	
19–25. Letkés-Tégláégető II.				
19–20. 39. sír	Nő	Kerek átmetszetű, nyitott, hegyesedő végű bronz huzalkarperec Kerek átmetszetű, nyitott, hegyesedő végű bronz huzalkarperec	0,4 0,44	Jobb Bal

<sup>518</sup> Kovács 2019, 410.

21. 40. sír	Gyermek	Kerek átmetszetű, nyitott, hegyesedő végű bronz huzalkarperec	0,31	Jobb
22. 53. sír	Nő	Kerek átmetszetű, nyitott, hegyesedő végű bronz huzalkarperec	0,42	Jobb
23–24. 60. sír	Nő	Rombusz átmetszetű, nyitott, hegyesedő végű bronz huzalkarperec Kerek átmetszetű, nyitott, hegyesedő végű bronz huzalkarperec	0,31×0,31 0,36	Jobb Bal
25. 84. sír	Nő	Kerek átmetszetű, nyitott, hegyesedő végű bronz huzalkarperec	0,41	Jobb
26. Püspökhátvan-Tsz-tanya szórvány		Kerek átmetszetű, nyitott, hegyesedő végű bronz huzalkarperec	0,42	
27–30. Rád-Kis-hegy				
27–28. 28. sír	Nő	2 db kerek átmetszetű, nyitott, hegyesedő végű bronz huzalkarperec	0,3	Bal+ jobb
29. 36. sír	? fiatal	Kerek átmetszetű, nyitott, hegyesedő végű bronz huzalkarperec	0,6	Jobb
30. 49. sír	? fiatal	Kerek átmetszetű, nyitott, hegyesedő végű bronz huzalkarperec	0,5	Jobb
31–38. Szob-Kiserdő				
31. 5. sír	Gyermek	Kerek átmetszetű, nyitott, hegyesedő végű bronz huzalkarperec	0,4	Bal
32. 7. sír	Nő	Kerek átmetszetű, nyitott, hegyesedő végű bronz huzalkarperec	0,48	Jobb
33. 14. sír	Nő	Kerek átmetszetű, nyitott, hegyesedő végű bronz huzalkarperec	0,5	Jobb
34–35. 21. sír	Férfi	Kerek átmetszetű, nyitott, hegyesedő végű bronz huzalkarperec Kerek átmetszetű, nyitott, hegyesedő végű bronz huzalkarperec, végein fenyőmintás díszítéssel	0,5 0,5	Bal Jobb
36. 24. sír	Nő	Kerek átmetszetű, nyitott, hegyesedő végű bronz huzalkarperec	0,31	Jobb
37–38. 68. sír	Nő	Kerek átmetszetű, nyitott, hegyesedő végű bronz huzalkarperec Félköríves vagy D-átmetszetű, nyitott, hegyesedő végű bronz huzalkarperec	0,39 0,36	Bal Jobb
39–44. Szob-Koliba				
39. 25. sír	Gyermek	Kerek átmetszetű, nyitott, hegyesedő végű bronz huzalkarperec	0,38	?
40–41. 27. sír	Nő	2 db kerek átmetszetű, nyitott, hegyesedő végű bronz huzalkarperec	0,36, 0,4	Bal+ jobb
42–43. 28. sír	Nő	2 db kerek átmetszetű, nyitott, hegyesedő végű bronz huzalkarperec	?	?
44. 40. sír	Férfi	Kerek átmetszetű, nyitott, hegyesedő végű bronz huzalkarperec	0,8	?

45–52. Szob, közelebről ismeretlen lelőhelyszórvány		6 db kerek átmetszetű, nyitott, hegyesedő végű bronz huzalkarperec	0,5, 0,52, 0,39, 0,46, 0,58, 0,67	
		Kerek átmetszetű, nyitott, egyenes, illetve kissé hegyesedő végű bronz huzalkarperec	0,44	
		Kerek átmetszetű, pödrött végű bronz huzalkarperec	0,35	
53–71. Szob-Vendelin				
53–54. 2. sír	Férfi	2 db kerek átmetszetű, nyitott, hegyesedő végű bronz huzalkarperec	0,42, 0,43	Bal+ jobb
55–56. 12. sír	Nő	Kerek átmetszetű, nyitott, hegyesedő végű bronz huzalkarperec	0,44	Jobb
		Kerek átmetszetű, nyitott, hegyesedő végű bronz huzalkarperec	0,41	Bal
57. 21. sír	?	Kerek átmetszetű, nyitott, hegyesedő végű bronz huzalkarperec	0,36	?
58. 49. sír	Férfi	Kerek átmetszetű, nyitott, hegyesedő végű bronz huzalkarperec	0,31	Jobb
59. 55. sír	Nő	Kerek átmetszetű, nyitott, hegyesedő végű bronz huzalkarperec	?	Jobb
60. 58. sír	Férfi	Kerek átmetszetű, nyitott, hegyesedő végű bronz huzalkarperec	0,44	Jobb
61. 69. sír	Nő	Kerek átmetszetű, nyitott, hegyesedő végű bronz huzalkarperec	0,5	Jobb
62. 84. sír	Gyermek	Kerek átmetszetű, nyitott, hegyesedő végű bronz huzalkarperec	0,46	Bal
63–64. 91. sír	? 14–16 éves	Kerek átmetszetű, nyitott, hegyesedő végű bronz huzalkarperec	0,36	?
		Rombusz átmetszetű, nyitott, hegyesedő végű bronz huzalkarperec	0,33×0,33	
65–66. 92. sír	Nő	2 db kerek átmetszetű, nyitott, hegyesedő végű bronz huzalkarperec	0,4, 0,35	Bal+ jobb
67. 101. sír	Férfi	Kerek átmetszetű, nyitott, hegyesedő végű bronz huzalkarperec	0,38	Jobb
68–69. 120. sír	Gyermek	2 db kerek átmetszetű, nyitott, egyik végén hegyesedő, másikon egyenes végű bronz huzalkarperec	0,34, 0,35	Bal+ jobb
70. 121. sír	Férfi	Kerek átmetszetű, nyitott, hegyesedő végű bronz huzalkarperec	?	Jobb
71. 122. sír	Nő	Kerek átmetszetű, nyitott, hegyesedő végű bronz huzalkarperec	?	Jobb
72. Vác-Hétkápolna szórvány		Kerek átmetszetű, nyitott, egyik végén hegyesedő, másikon törött végű bronz huzalkarperec	0,47	
73. Vác, közelebről ismeretlen lelőhely		Kerek átmetszetű, nyitott, hegyesedő végű bronz huzalkarperec	0,49	
74–93. Kiskeszi				

74. 18. sír	Nő	Kerek átmetszetű, nyitott, hegyesedő végű bronz huzalkarperec	0,38	?
75. 30. sír	Nő	Kerek átmetszetű, nyitott, hegyesedő végű bronz huzalkarperec	0,3	Jobb
76. 36. sír	Gyermek	Kerek átmetszetű, nyitott, hegyesedő végű bronz huzalkarperec	0,35	Bal
77–78. 69. sír	Nő	2 db kerek átmetszetű, nyitott, hegyesedő végű bronz huzalkarperec	0,5, 0,4	Bal
79. 104. sír	Nő	Kerek átmetszetű, nyitott, hegyesedő végein rovátkolást utánzóan öntött díszítésű bronz huzalkarperec	0,32	?
80–81. 114. sír	Nő	2 db kerek átmetszetű, nyitott, hegyesedő végű bronz huzalkarperec	0,4, 0,4	Bal+ jobb
82. 161. sír	Gyermek	Kerek átmetszetű, nyitott, egyik végén hegyesedő, másikon egyenes végű bronz huzalkarperec	0,3	Bal
83. 170. sír	Nő	Kerek átmetszetű, nyitott, hegyesedő végű bronz huzalkarperec	0,4	Jobb
84. 173. sír	Nő	D-átmetszetű, egyenes végű bronz huzalkarperec	0,6×0,3	Jobb
85–86. 236. sír	Gyermek	Kerek átmetszetű, nyitott, hegyesedő végű bronz huzalkarperec	0,4	Bal
		Kerek átmetszetű, nyitott, hegyesedő végű bronz huzalkarperec	0,34	Jobb
87. 277. sír	Nő	Kerek átmetszetű, nyitott, hegyesedő végű bronz huzalkarperec	0,39	Jobb
88. 293. sír	Nő (?)	Kerek átmetszetű, nyitott, hegyesedő végű bronz huzalkarperec	0,48	Jobb
89. 301. sír	Nő	Kerek átmetszetű, nyitott, hegyesedő végű bronz huzalkarperec	0,6	Jobb
90–91. 304. sír	Nő	Kerek átmetszetű, nyitott, hegyesedő végű bronz huzalkarperec	0,49	Jobb
		Kerek átmetszetű, nyitott, hegyesedő végű bronz huzalkarperec	0,45	Bal
92. 398. sír	Nő	Kerek átmetszetű, nyitott, hegyesedő végű bronz huzalkarperec	0,45	Bal
93. 463. sír	Nő	Kerek átmetszetű, nyitott, hegyesedő végű bronz huzalkarperec	0,4	Bal
94–97. Aldebrő-Mocsáros				
94–95. 15. sír	Nő	2 db kerek átmetszetű, nyitott, hegyesedő végű bronz huzalkarperec	0,45, 0,45	Bal+ jobb
96. 27. sír	Nő	D-átmetszetű, nyitott, hegyesedő végű bronz huzalkarperec	0,36	?
97. 28. sír	Nő	Kissé ovális átmetszetű, nyitott, hegyesedő végű bronz huzalkarperec	0,4×0,3	Jobb
98–104. Ároktő-Donóhalom				

98–102. 4. sír	Nő	Ovális átmetszetű, nyitott, hegyesedő végű bronz huzalkarperec Kissé ovális átmetszetű, nyitott, hegyesedő végű bronz huzalkarperec Kerek átmetszetű, nyitott, hegyesedő végű bronz huzalkarperec Kerek átmetszetű, nyitott, hegyesedő végű bronz huzalkarperec Kerek átmetszetű, nyitott, hegyesedő végű bronz huzalkarperec	0,46×0,34 0,44×0,4 0,43 0,4 0,48	Jobb   Bal
103. 9. sír	? felnőtt	Kerek átmetszetű, nyitott, hegyesedő végű bronz huzalkarperec	0,43	Jobb
104. 11. sír	Nő	Kissé ovális átmetszetű, nyitott, hegyesedő végű bronz huzalkarperec	0,47×0,42	Bal
105–106. Besenyőtelek-Tepély I/A sír	Nő	2 db rombusz átmetszetű, nyitott, hegyesedő végű bronz huzalkarperec	0,54×0,58, 0,59×0,65	Bal+ jobb
107–112. Bodroghalom-Eresztvényhok				
107–109. 1. sír	?	3 db kerek átmetszetű, nyitott, hegyesedő végű bronz huzalkarperec	0,42, 0,38, 0,4	Egy karon
110. 22. sír	? felnőtt	Kerek átmetszetű, nyitott, hegyesedő végű bronz huzalkarperec	0,4	?
111–112. 26. sír	Nő	Kerek átmetszetű, nyitott, hegyesedő végű bronz huzalkarperec Kerek átmetszetű, nyitott, hegyesedő végű bronz huzalkarperec	0,42 0,25	Jobb Bal
113. Bodrogvécs-Lece kocsmával szemben, szórvány		Kerek átmetszetű, nyitott végű rosszezüst huzalkarperec	0,2	
114–115. Cserháthaláp szórvány		2 db kerek átmetszetű, nyitott, hegyesedő végű bronz huzalkarperec	0,5, 0,4	
116–122. Edelény-Borsodi földvár		3 db kerek átmetszetű, nyitott, hegyesedő végű bronz huzalkarperec D-átmetszetű, egyik végén elhegyesedő, másikon egyenes bronz huzalkarperec Ovális átmetszetű, nyitott, hegyesedő végű bronz huzalkarperec Ovális átmetszetű, nyitott, hegyesedő végű bronz huzalkarperec Rombusz átmetszetű, nyitott, hegyesedő végű bronz huzalkarperec	0,3, 0,3, 0,4 0,3×0,2 0,4×0,2 0,3×0,2 0,5×0,5	
123–124. Eger-Gépalomás A sír	Gyermek	2 db kerek átmetszetű, nyitott, egyenes végű bronz huzalkarperec	0,25, 0,25	?
125–127. Eger-Vár				
125. 203. sír	Nő	Rombusz átmetszetű, nyitott, hegyesedő végű bronz huzalkarperec	0,46×0,46	
126–127. 466. sír	Nő	2 db rombusz átmetszetű, nyitott, egyenes végű, pontkörmintás bronz huzalkarperec	0,32×0,32 0,29×0,29	Bal+ jobb
128–129. Egyházasgerge-Sirmány 3. sír	?	2 db kerek átmetszetű, bronz huzalkarperec, „melyeknek kerek, vékony teste lapokba és csúcsos végbe reszelve hajlik össze”	?	Bal+ jobb

130. Heves-Szőlők szórvány		Rombusz átmetszetű, nyitott, hegyesedő végű bronz huzalkarperec	0,5×0,5	
131. Ipolybalog szórvány		Kerek átmetszetű, nyitott, hegyesedő végű bronz huzalkarperec	0,3	
132–133. Ipolyvece-Görgei u.		Kerek átmetszetű, nyitott, hegyesedő végű bronz huzalkarperec Kerek átmetszetű, nyitott, teljes hosszán megközelítőleg azonos átmérőjű bronz huzalkarperec	0,4 0,4	
134. Jobbágyi-Hermann Károly szőlője		Enyhén ovális átmetszetű, nyitott, hegyesedő végű bronz huzalkarperec	0,4×0,38	
135–137. Karancslapujtó-Nyárvas-dűlő				
135–136. 1. sír	Férfi	2 db rombusz átmetszetű, nyitott, hegyesedő végű ezüst huzalkarperec	0,41×0,41, 0,4×0,32	
137. 4. sír	Nő	Ovális átmetszetű, nyitott, hegyesedő végű bronz huzalkarperec	0,35×0,26	
138–140. Karos-Eperjesszög II.				
138. 14. sír	Férfi	Kerek átmetszetű, nyitott, hegyesedő végű bronz huzalkarperec		
139. 32. sír	Nő	Ovális átmetszetű, nyitott, hegyesedő végű ezüst huzalkarperec	0,45×0,35	Jobb
140. 72. sír	Nő	Kerek átmetszetű, nyitott, hegyesedő végű ezüst huzalkarperec	0,38	Jobb
141–143. Kenézlő-Fazekaszug II.				
141–142. 31. sír	Gyermek	2 db kerek átmetszetű, nyitott, kissé lekerekített végű bronz huzalkarperec	0,3, 0,25	?
143. 41. sír	Nő	Kerek átmetszetű, nyitott, hegyesedő végű bronz huzalkarperec	0,35	Bal
144–145. Kisdobra-Ligahomok 6. sír	Nő	2 db kerek átmetszetű, nyitott, hegyesedő végű ezüst huzalkarperec	0,3, 0,3	Bal+ jobb
146. Kisterenye-Bányakapitányság 1. sír	Nő	Rombusz átmetszetű, nyitott, hegyesedő végű bronz huzalkarperec	0,5×0,5	?
147. Kistokaj-Homokbánya 27. sír	Nő	Kissé ovális átmetszetű, nyitott, hegyesedő végű bronz huzalkarperec	0,3×0,25	Jobb
148. Lőrincy-Selypi-pusztá 4. sír	?	Ovális átmetszetű, nyitott, hegyesedő végű bronz huzalkarperec	0,4	?
149–151. Miskolc-Diósgyőr				
149–151. 1. sír	?	Kissé ovális átmetszetű, nyitott, hegyesedő végű bronz huzalkarperec Rombusz átmetszetű, nyitott, hegyesedő végű bronz huzalkarperec	0,4×0,35 0,36×0,36	? ?
151. 2. sír	?	Rombusz átmetszetű, nyitott, hegyesedő végű bronz huzalkarperec	0,7×0,7	?
152–155. Miskolc-Repülőtér				

152–153. 2. sír	Nő	Kissé ovális átmetszetű, nyitott, hegyesedő végű bronz huzalkarperec Kerek átmetszetű, nyitott, hegyesedő végű bronz huzalkarperec	0,4×0,32 ?	Jobb+bal
154–155. szórvány		2 db kerek átmetszetű, nyitott, hegyesedő végű bronz huzalkarperec	0,5, 0,5	
156. Nagykövesd, közelebbről ismeretlen lelőhelyszórvány		Kerek átmetszetű, nyitott, teljes hosszán megközelítőleg azonos átmérőjű, lekerekített végű bronz huzalkarperec	0,6	
157. Nógrádkövesd-Vasútállomás szórvány		Kerek átmetszetű, nyitott, egyik végén elhegyesedő, másikon egyenes, végeinek külső oldalán rovátkolást utánzóan öntött bronz huzalkarperec	0,43	
158. Nógrádsáp-Tatárka 13. sír	Nő	Ovális átmetszetű, nyitott, hegyesedő végű bronz huzalkarperec	0,4×0,3	Jobb
159–162. Perse-Bércz				
159–160. 76. sír	Nő	2 db kerek átmetszetű, nyitott, hegyesedő végű, szürke fémből készült huzalkarperec	0,4, 0,45	Jobb+bal
161–162. 101. sír	Nő	Kissé ovális átmetszetű, nyitott, hegyesedő, végein vonalas és kereszt alakú mintákkal díszített bronz huzalkarperec Kerek átmetszetű, nyitott, teljes hosszán megközelítőleg azonos átmérőjű bronz huzalkarperec	0,7 0,4	Jobb Bal
163–165. Pétervására-Ivádi út				
163. 1. sír	Nő	Rombusz átmetszetű, nyitott, hegyesedő végű bronz huzalkarperec	0,5×0,5	?
164. 2. sír	Nő	Rombusz átmetszetű, nyitott, hegyesedő végű, rovátkolást utánzóan öntött díszítésű bronz huzalkarperec	0,5×0,5	?
165. 3. sír	Nő	Ovális átmetszetű, nyitott, hegyesedő végű bronz huzalkarperec	0,55×0,3	?
166–167. Pétervására-Vár		2 db kerek (?) átmetszetű, nyitott, hegyesedő végű bronz huzalkarperec	0,35, 0,3	?
168–181. Piliny-Sirmány-hegy				
168. 42. sír	Nő	Rombusz átmetszetű, nyitott, hegyesedő végű bronz huzalkarperec	0,7×0,7	?
169–170. 50. sír	Nő	Kerek átmetszetű, nyitott, hegyesedő végű bronz huzalkarperec Kerek átmetszetű, nyitott, egyenes végű ezüst huzalkarperec	0,4	?
171. 56. sír	Leány	Kerek átmetszetű, nyitott, hegyesedő végű bronz huzalkarperec	0,3	?



172–173. 95. sír	Nő	Kerek átmetszetű, nyitott, teljes hosszán megközelítőleg azonos átmérőjű bronz huzalkarperec Kerek átmetszetű, nyitott, egyik végén elhegyesedő, másikon egyenes végű bronz huzalkarperec	0,4 0,4	Bal+ jobb
174–175. 97. sír	Nő	2 db rombusz átmetszetű, nyitott, hegyesedő végű bronz huzalkarperec	n. a.	Bal+ jobb
176. 112. sír	Nő	Rombusz átmetszetű, nyitott, hegyesedő végű bronz huzalkarperec	n. a.	Jobb
177–178. 124. sír	?	2 db kerek átmetszetű, nyitott, hegyesedő végű rosszezüst huzalkarperec	0,4, 0,4	Jobb+ bal
179–180. 126. sír	Nő	Kerek átmetszetű, nyitott, egyik végén egyenes, másikon elhegyesedő végű rosszezüst huzalkarperec Kerek átmetszetű, nyitott, hegyesedő végű bronz huzalkarperec	0,4 0,4	Jobb+ bal
181. 127. sír	Nő	Rombusz átmetszetű, élein lecsiszolt, nyitott, egyenes végű bronz huzalkarperec	n. a.	Bal
182. Sajószöged-Geodéziai torony 18. sír	Leány	Rombusz átmetszetű, nyitott, hegyesedő végű bronz huzalkarperec	0,7×0,7	Bal
183. Salgótarján szórvány		Rombusz átmetszetű, nyitott, hegyesedő végű bronz huzalkarperec	0,56×0,56	
184. Sósartyán-Hoszszútető 37. sír	Férfi	Kerek átmetszetű, nyitott, hegyesedő végű bronz huzalkarperec	n. a.	?
185–186. Sósartyán-Zúdó-tető 2. sír	Férfi	2 db kerek átmetszetű, nyitott, hegyesedő végű bronz huzalkarperec	n. a.	?
187. Szentsimon, Ózd felé eső településrész szórvány		Rombusz átmetszetű, nyitott, hegyesedő végű bronz huzalkarperec	0,53×0,53	
188. Szalmatercs-Fehérlő-dűlő szórvány		Rombusz átmetszetű, nyitott, hegyesedő végű, farkasfogmintát utánzó díszítésű bronz huzalkarperec	0,68×0,68	
189. Szanda-Bokák-dűlő szórvány		Rombusz átmetszetű, nyitott, hegyesedő végű bronz huzalkarperec	0,56×0,54	
190. Szécsény-Kerekdomb		Kerek átmetszetű, nyitott, hegyesedő végű bronz huzalkarperec	?	
191. Szomotor-Hegylegelő I. szórvány		Kerek átmetszetű, nyitott, hegyesedő végű bronz huzalkarperec	0,4	
192–193. Tiszakeszi-Kenderföldek szórvány		2 db kerek átmetszetű, nyitott, hegyesedő végű bronz huzalkarperec	0,34, 0,4	
194. Tiszalúc-Sarkad 225. sír	Nő	Kerek átmetszetű bronz huzalkarperec	0,5	Jobb
195–200. Újlőrincfalva-Magyarad				

195. 11. sír	Nő	Ovális <sup>519</sup> átmetszetű, nyitott, hegyesedő végű bronz huzalkarperec	0,4	?
196. 35. sír	Gyermek	Rombusz átmetszetű, nyitott, hegyesedő végű bronz huzalkarperec	0,5×0,5	Jobb
197–198. A leletegyüttes	?	2 db rombusz átmetszetű, nyitott, egyik példány teljes hosszán azonos vastagságú, míg a másik egyik felén elhegyesedő végű bronz huzalkarperec	0,36×0,36 0,36×0,36	?
199–200. B leletegyüttes	?	2 db kerek átmetszetű, nyitott, hegyesedő végű bronz huzalkarperec	0,4, 0,5	?
201–202. Visonta-Felső-rét 55. sír	?	Kerek átmetszetű, nyitott, hegyesedő végű bronz huzalkarperec Ovális átmetszetű, nyitott, hegyesedő végű bronz huzalkarperec	0,3, 0,4×0,25	Bal+ jobb
203–204. Zemplén-Szélmalom-domb	Férfi	2 db kerek átmetszetű, hurkos-kampós végű arany huzalkarperec	0,17, 0,17	Bal+ jobb
205–207. Zempléngárd-Terebesi homok I. szórvány		2 db kerek átmetszetű, nyitott, hegyesedő végű bronz huzalkarperec Kerek átmetszetű, nyitott, egyenes végű bronz huzalkarperec	n. a.	

A kerek vagy változó mértékben ovális átmetszetű karperecek anyaga – a magyar szállásterület északkeleti részén is – többnyire bronz, ritkábban ezüst vagy rosszezüst. Az átmetszet indokolná, hogy megkülönböztessük a kerek és az ovális változatokat, de ez nem mindig egyértelmű, hiszen gyakran csupán néhány tizedmilliméter az eltérés az oválisnak tartott ékszerek két méretében, így nem biztos, hogy a kialakításuk szándékosan lett ilyen. A kerekdednek nevezett Kárpát-medencei karperecek átmérője többnyire 0,3–0,6 cm között változik,<sup>520</sup> a táblázatban szereplő daraboké 0,25–0,8 cm között mozog. A többség 0,35–0,45 cm körüli, a teljes darabszám több mint fele tartozik ide. A karperecek egy része pedig az oválishoz hasonló, de a belső oldaluk többé-kevésbé egyenes kialakítású, így leginkább D-átmetszetűnek határozhatók meg. Végeik irányába többnyire kihegyesednek, de egy részük teljes hosszban nagyjából azonos szélességű, míg mások aszimmetrikusan záródnak. Ez utóbbiak egyik végét valószínűleg levágták, hogy a karperecet kisebb kézre igazítsák.<sup>521</sup> Ritkán kaptak kiegészítő díszítést, a végeiket dudorosán öntött (17.), fenyőmintás (35.), rovátkolást utánzóan öntött (79., 157.) vagy vonalas és kereszt alakú mintákkal készítették (161.). A karperec testének hasonló kialakítása miatt ide soroltam egy pödrött végű példányt is. Az ismert esetek arról tanúskodnak, hogy többnyire nők hordták; az ő 67%-os arányuk mellett megközelítőleg 19% a gyermekek és 14% a férfiak aránya. A nők döntően a jobb kézen viselték, ezek felét sem éri el a bal kézen megfigyelt esetek száma. Férfiaknál a bal karról nem ismerem, gyermekek esetében pedig csaknem azonos a két kar aránya. Főként nők viselték párosan, de férfi- és gyermeksírokban is megfigyelhető

519 Szabó 1978, 19 beszámolója szerint romboid átmetszetű volt.

520 Langó 2000, 38.

521 Langó 2000, 41.

volt. A hegyesedő végű huzalkarperecek már a 10. század elejétől megfigyelhetők, de tipokronológiai különbség, hogy az ezüst változatok használata valószínűleg korábban megszűnt.<sup>522</sup> Az anyagvastagság növekedésével nem tűntek el a vékonyabb változatok.<sup>523</sup> Ugyancsak kronológiai értékű a karperecek végének díszítése, mely a korai példányokon még nem látható. Ez legkorábban a 10. század második negyedétől bukkanhatott fel, és a század második felében is megfigyelhető volt.<sup>524</sup>

A rombusz átmetszetű, nyitott, hegyesedő végű karperecek többsége mindkét oldalán azonos vagy hasonló méretű, csak tizedmilliméteresek az eltérések, így megfelelőbb a négyzetes átmetszetű elnevezés. Vastagságuk 0,31–0,7 cm között változik, gyakoribb a 0,5×0,5 cm-es vagy nagyobb érték. Az átmetszet megállapítása itt sem mindig egyértelmű, ugyanazon karperec kapott már ovális vagy rombusz átmetszetű megnevezést is. A robusztusabb, vastagabb, végeik irányába elhegyesedő karperecek mellett ritkábbak a teljes hosszukon megközelítőleg azonos vastagságú vagy a legnagyobb átmetszethez képest csak kissé elhegyesedő végű darabok. Ez utóbbiak többsége vékonyabb átmetszetű. Itt is megfigyelhető az aszimmetrikus végződés, s mindössze néhány esetben kaptak kiegészítő díszítést: pontkörminták (126–127.), farkasfog-



86. kép. Kerek/ovális/D-átmetszetű, nyitott végű karperecek (●) és rombusz átmetszetű (●) karperecek a magyar szállásterület északkeleti részén

522 Langó 2000, 38.

523 Langó 2000, 38.

524 Langó 2000, 40.

minta (188.) és rovátkolást utánzóan öntött minta (164.) említhető. Az egyik – sajnos elveszett – karperecnek pedig lecsiszolták az éleit (181.), ezért egykor nyolcszög átmetszetűnek tűnt. Az ismeretlen eseteken kívül csaknem kizárólag női sírokból kerültek elő. A páros eseteket nem számítva a jobb karon való viselet enyhe többséget mutat. Már Szőke Béla utalt rá, hogy ezek az avar kori karperecekhez hasonlóak,<sup>525</sup> de kontinuitás nem mutatható ki velük.<sup>526</sup> A vastag, rombusz átmetszetű példányok a 10. század utolsó harmadától váltak népszerűvé.<sup>527</sup> Érdemes megemlíteni, hogy noha több esetben is együtt viseleték a kerek vagy ovális átmetszetű karperecekkel, a rombusz átmetszetű változatból az északkeleti régióban tudomásom szerint nem találtak kettőnél több darabot egy sírban.

A fenti lista leginkább a területi elterjedés különbségeit szemlélteti: míg az elsőként említett változatok az északkeleti régió teljes területén megtalálhatók – arányaiban kétségtelenül kiemelkedik az Ipoly alsó folyásvidéke –, addig a rombusz átmetszetű változat elterjedési területe ismereteink szerint nem lépi át keleti irányban Sajó–Bódva folyásvidékét (86. kép).

## Csavart karperecek

A huzal-/pálcakarperecekkel szemben a számuk alacsonyabb, de arányaikban így is elterjednek tekinthetők a két járás temetőiben a többrét hajlított huzalból csavart karperecek; ezek számát nagyobb területi kitekintésben további darabok egészítik ki.

Lelőhely	Nem/kor	Típus	Hv.	Helyzet
1. Galgagyörk-Meleg-völgy 13. sír	Nő	„kettős, vékony bronzhuzalból font” hurkos-kampós végű karperec, kampós vége előtt a huzal fel volt tekerve	?	Jobb
2–4. Letkés-Iskola				
2. 4. sír	? felnőtt	Kettősen csavart bronzhuzalból készült, hurkos-kampós végű karperec, kampós vége előtt a huzal fel van tekerelve	0,48	Bal
3. 5. sír	Gyermek	Háromrét hajlított bronzhuzalból csavart, ? végű karperec	0,35	Jobb
4. 6. sír	Gyermek	Háromrét hajlított bronzhuzalból csavart, hurkos-kampós végű karperec	0,27	Jobb
5–6. Letkés-Tégláégető I/1. sír	Nő	Háromrét hajlított bronzhuzalból csavart, hurkos-kampós végű karperec Háromrét hajlított bronzhuzalból csavart, ? végű karperec	0,3 0,3	? ?
7–9. Letkés-Tégláégető II.				

525 Szőke 1962, 94.

526 Langó 2000, 40.

527 Langó 2000, 40.

7. 12. sír	Nő	Kettősen csavart bronzhuzalból készült, hurkos-kampós végű karperec, kampós vége előtt a huzal fel van tekercselve	0,4	Jobb
8. 39. sír	Nő	Háromrét hajlított bronzhuzalból csavart, hurkos-kampós végű huzalkarperec	0,35	Jobb
9. 89. sír	Nő	Háromrét hajlított bronzhuzalból csavart, mindkét végén spirálisan kitöltött végű karperec	0,5	Jobb
10. Szob-Ipoly-part 13. sír	?(nő vagy kislány)	Háromrét hajlított bronzhuzalból csavart, mindkét végén spirálisan kitöltött végű karperec	0,3	?
11–13. Szob-Kiserdő				
11. 24. sír	Nő	Háromrét hajlított bronzhuzalból csavart, mindkét végén spirálisan kitöltött végű karperec	0,35	Bal
12. 37. sír	Nő	Háromrét hajlított bronzhuzalból csavart, mindkét végén spirálisan kitöltött végű bronz huzalkarperec	0,45	Mellkason
13. 69. sír	Nő	Háromrét hajlított elektronhuzalból csavart, mindkét végén spirálisan kitöltött végű karperec	0,5	Jobb
14–15. Szob, közelebről ismeretlen lelőhely szórvány		2 db háromrét hajlított bronzhuzalból csavart, mindkét végén spirálisan kitöltött végű karperec	0,46, 0,36	
16–20. Szob-Vendelin				
16. 12. sír	Nő	Háromrét hajlított bronzhuzalból csavart, hurkos-kampós végű huzalkarperec	0,35	Jobb
17. 49. sír	Férfi	Háromrét hajlított bronzhuzalból csavart, hurkos-kampós végű bronz karperec	0,47	Bal
18. 82. sír	? 15–16 éves	Háromrét hajlított bronzhuzalból csavart, hurkos-kampós végű karperec	0,38	Jobb
19. 91. sír	? 14–16 éves	Kettősen csavart bronzhuzalból készült, hurkos-kampós karperec	0,45	?
20. 111. sír	Nő	Háromrét hajlított bronzhuzalból csavart, mindkét végén spirálisan kitöltött végű karperec	0,41	Jobb
21. Vác-Hétkápolna szórvány		Kétrét hajlított csavart, végein pedig összecsavart, majd két huzallal körbetekert bronz karperec	0,6	
22–29. Kiskeszi				
22. 18. sír	Nő	Kétszer kétrét hajlított bronzhuzalból csavart, hurkos-kampós végű karperec	0,35	
23. 98. sír	Gyermek	Háromrét hajlított bronzhuzalból csavart, ? végű karperec	0,3	Jobb
24. 231. sír	Gyermek	Háromrét hajlított bronzhuzalból csavart, mindkét végén spirálisan kitöltött végű karperec	0,2	Jobb
25. 269. sír	Nő	Háromrét hajlított bronzhuzalból csavart, mindkét végén spirálisan kitöltött végű karperec	0,25	Jobb
26. 272. sír	Nő	Háromrét hajlított bronzhuzalból csavart, mindkét végén spirálisan kitöltött végű karperec	0,23	Jobb
27. 339. sír	Gyermek	Háromrét hajlított bronzhuzalból csavart, hurkos-kampós(?) végű karperec	0,39	

28–29. 487. sír	Gyermek	Háromrét hajlított bronzhuzalból csavart, mindkét végén spirálisan kitöltött végű karperec Háromrét hajlított bronzhuzalból csavart, valószínűleg mindkét végén spirálisan kitöltött végű karperec	0,25 0,23	Jobb Bal
30–32. Aldebrő-Mocsáros				
30–31. 7. sír	Gyermek	Háromrét hajlított bronzhuzalból csavart, mindkét végén spirálisan kitöltött végű karperec Háromrét hajlított bronzhuzalból csavart, mindkét végén spirálisan kitöltött végű karperec	0,25 0,3	Bal Jobb
32. 13. sír	Gyermek	Háromrét hajlított bronzhuzalból csavart, mindkét végén spirálisan kitöltött végű karperec	0,3	Jobb
33–34. Ecséd szórvány		2 db háromrét hajlított bronzhuzalból csavart, hurkos-kampós végű karperec	0,3, ?	
35. Edelény-Borsod, közelebből ismeretlen lelőhely szórvány		Háromrét hajlított bronzhuzalból csavart, hurkos-kampós végű karperec	0,4	
36. Karos-Eperjesszög I. temető szórvány		„Fonott” karperec	?	
37. Kál-Legaló 35. sír	Nő	Háromrét hajlított bronzhuzalból csavart, mindkét végén spirálisan kitöltött végű karperec	0,33	Bal
38–42. Kistokaj-Homokbánya				
38. 27. sír	Nő	Háromrét hajlított bronzhuzalból csavart, hurkos-kampós végű karperec	0,38	Bal
39–40. 34. sír	Nő	Háromrét hajlított bronzhuzalból csavart, hurkos-kampós végű karperec Háromrét hajlított bronzhuzalból csavart, hurkos-kampós végű karperec	0,4 0,4	Jobb Bal
41. 44. sír	Nő	Háromrét hajlított bronzhuzalból csavart, mindkét végén spirálisan kitöltött végű karperec	0,25	Jobb
42. 55. sír	Nő	Háromrét hajlított bronzhuzalból csavart, mindkét végén spirálisan kitöltött végű karperec	0,38	?
43–44. Maklár szórvány		2 db háromrét hajlított bronzhuzalból csavart, ? végű karperec Bronzhuzalból csavart, ? végű karperec	? ?	
45. Ónod (?)		Kettősen csavart, hurkos-kampós végű bronz karperec, kampós végén a huzal fel van tekerve.	0,46	
46–48. Piliny-Sirmány-hegy				
46. 47. sír	Nő	Háromrét hajlított bronzhuzalból csavart, mindkét végén spirálisan kitöltött végű karperec	0,3	
47. 58. sír	Nő	Háromrét hajlított bronzhuzalból csavart, mindkét végén spirálisan kitöltött végű karperec	0,45	?
48. 75. sír	Nő	Háromrét hajlított ezüsthuzalból csavart, mindkét végén spirálisan kitöltött végű karperec	0,3	?
49. Sárospatak-Baksahomok 6. sír	Nő	Két bronzhuzalból csavart karperec, melynek nyitott végein az egyik huzal spirálisan fel van csavarva	0,5	?

50–51. Sóshartyán-Hoszszú-tető				
50. 30. sír	Nő	Háromrét hajlított bronzhuzalból csavart, mindkét végén spirálisan kitöltött végű karperec	n. a.	
51. 37. sír	Férfi	Háromrét hajlított bronzhuzalból csavart, mindkét végén spirálisan kitöltött végű karperec	0,36	Bal
52. Sóshartyán-Zúdó-tető 10. sír	Férfi	Kétrét hajlított bronzhuzalból csavart karperec	n. a.	
53–54. Szécsény, közelebről ismeretlen lelőhely		Háromrét hajlított bronzhuzalból csavart, hurkos-kampós végű karperec	0,26	
		Háromrét hajlított bronzhuzalból csavart, hurkos-kampós végű karperec	0,35	
55. Szécsény-Pórpástepusztai szórvány		Háromrét hajlított bronzhuzalból csavart, mindkét végén spirálisan kitöltött végű karperec	?	
56–57. Tizsakeszi-Kenderföldek szórvány		Háromrét hajlított bronzhuzalból csavart, hurkos-kampós végű karperec	0,4	
		Háromrét hajlított bronzhuzalból csavart, hurkos-kampós végű karperec	0,4	
58. Tizsakeszi-Szóda-domb szórvány		Háromrét hajlított bronzhuzalból csavart, mindkét végén spirálisan kitöltött végű karperec	0,45	

A háromrét hajlított huzalból készült, mindkét végén spirálisan kitöltött végű karperecek 1 elektron (13.) és 1 ezüst (48.) példány kivételével minden esetben bronzból készültek. Huzalvastagságuk 0,2–0,5 cm között változik, a legnagyobb arányban azonban a 0,23–0,3 cm volt, ezek az ismert esetek felét teszik ki. Utólagos alakításuk nem tűnik célszerűnek, hiszen a végeik levágása a huzal megszakadását, így idővel esetleg a csavart rész enyhe felbomlását is okozhatta volna, nem beszélve arról, hogy ezzel éppen a díszítő részüket vesztették volna el. Mégis a Kiskeszi temetőben talált darabok végeit több esetben is levágták.<sup>528</sup> Elsősorban női és gyermeksírokból kerültek elő, párosan csak gyermekek mellett voltak. A női vagy leánysírok sora valószínűleg kiegészíthető a szob–Ipoly-parti 13. számú temetkezéssel is. Érdekes különbség ugyanakkor, hogy a nők és gyermekek csoportjainál megfigyelhető az egy közösségen belüli vegyes használat (Kiskeszi), de voltak olyanok is, hol az adott temetőben csak női (Szob-Kiserdő, Kistokaj-Homokbánya, Piliny–Sirmány-hegy) vagy gyermeksírokból (Aldebrő-Mocsáros) kerültek elő. A mindkét végükön spirálisan kitöltött végű karperecek már a 10. század első felében megjelenhettek, és 11. századi használatuk is megfigyelhető.<sup>529</sup>

A háromrét hajlított huzalból csavart, hurkos-kampós végű karperecek vastagsága 0,26–0,47 cm, legnagyobb arányban a 0,3–0,4 cm közti darabok vannak. A női sírok mellett némi képp nagyobb számban kerültek elő gyermekek mellől, s egy ismeretlen nemű, fiatal személy mellett ritka példaként egy férfisírban is felbukkannak. A hurkos-kampós végű karperecek a 10. század második felében váltak általánossá, igazi virágkoruk a század utolsó harmada lehe-

528 Langó 2000, 43.

529 Langó 2000, 43.



tett, de a 11. században is használták még őket. A mindkét végükön spirálisan kitöltött karperecek legalább egy fázissal megelőzik a hurkos-kampós végződésüket.<sup>530</sup>

A kettősen csavart, hurkos-kampós végű karperecek vastagsága 0,4–0,48 cm között változik, ezek női, valamint ismeretlen nemű, 14–16 éves személy és ismeretlen nemű, de már felnőtt korú elhunytak sírjából származnak. A hurkos-kampós záródású karperecek mérete a kampós vég levágásával változtatható volt, és újabb kampó kialakításával ismét használhatók lettek. Nem zárható ki, hogy ez az oka annak, hogy a kettősen csavart karperecek egy részén a huzal fel van tekerve a kampós vég előtt, talán egy ilyen beavatkozás emlékeként. Ennek alapján a – csupán leírásból ismert – galgagyörki 13. sír karperece is valószínűleg kettősen csavart huzalból készült.

A csavart karperecek elterjedésében megfigyelhető, hogy azok a Sajó–Bódva völgyétől keletre már csak szórványosan fordulnak elő. Bemutatott temetőinkben relatíve gyakoriak a kettősen csavart, hurkos-kampós végű karperecek is, melyeknek ezeken kívül mindössze egyetlen példányát ismerem a magyar szállásterület északkeleti részének temetőiből (87. kép).

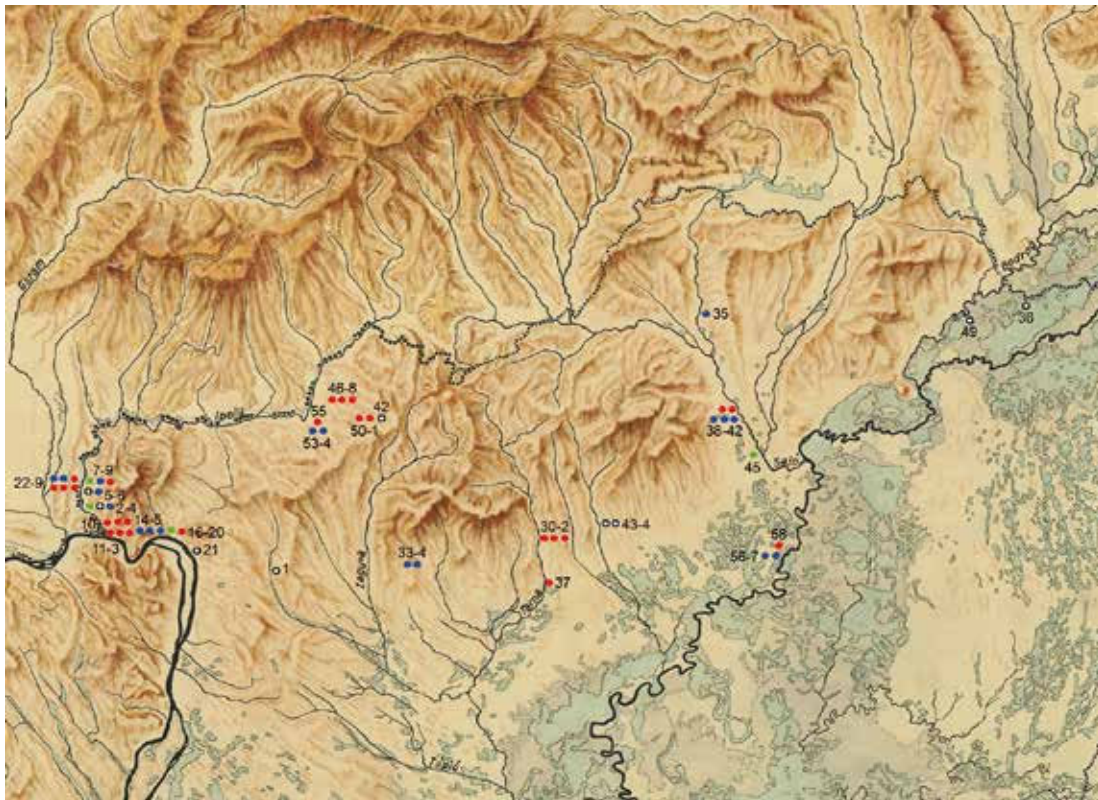

87. kép. Többrét hajlított huzalból csavart, mindkét végén spirálisan kitöltött végű (●), hurkos-kampós végű (●), illetve kettősen csavart, hurkos-kampós végű (●), valamint nem besorolható vagy ismeretlen típusú huzalból csavart (○) huzalkarperecek a magyar szállásterület északkeleti részén

<sup>530</sup> Langó 2000, 45.



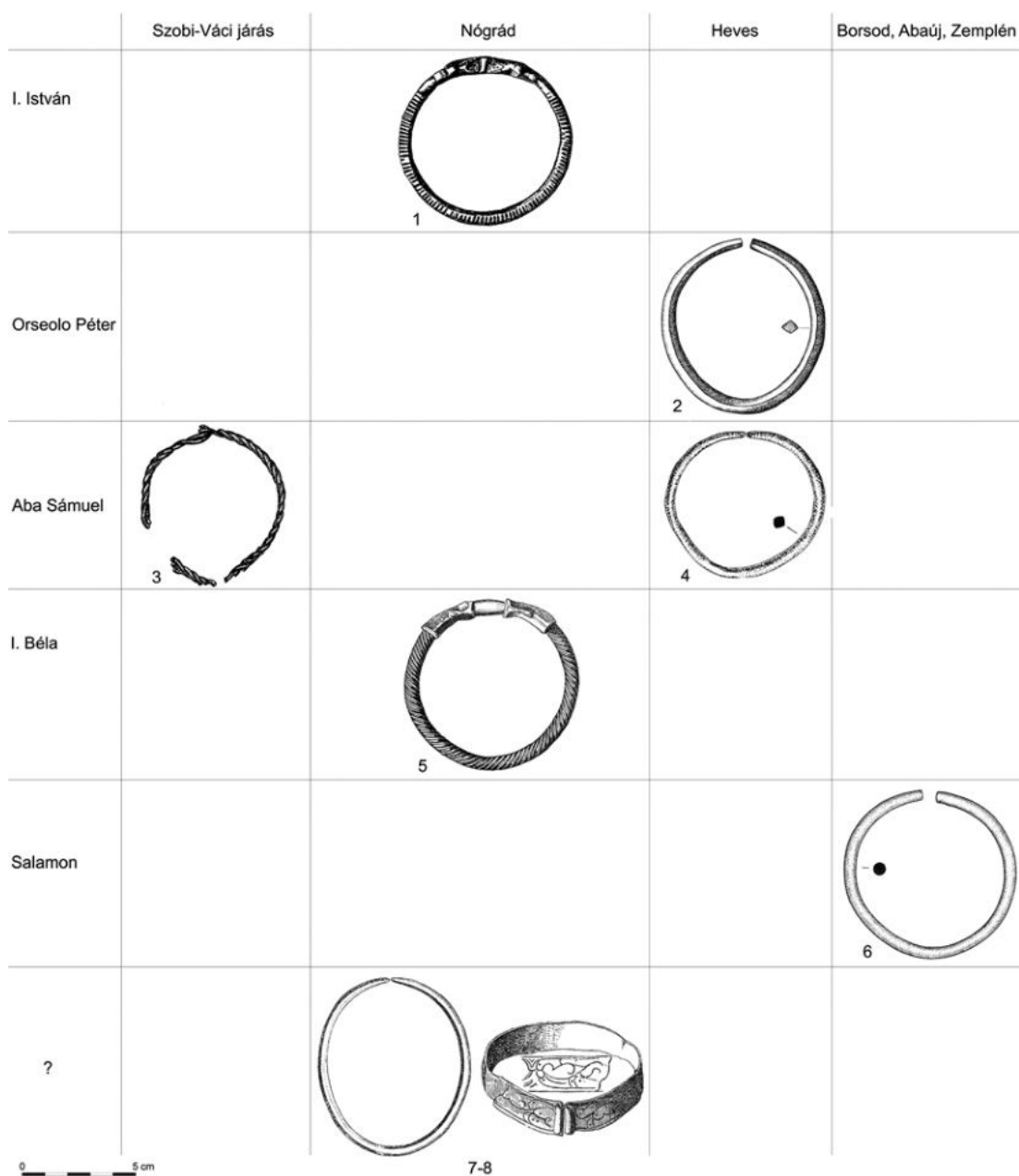

88. kép. Kora Árpád-kori érmével együtt előkerült leletek a magyar szállásterület északkeleti részén IV. Karperecek. 1: Egyházasgerge-Sirmány 8. sír, 2: Pétervására-Ivádi út 2. sír, 3: Szob-Vendelin 82. sír, 4: Újlőrincfalva-Magyarad 35. sír, 5: Piliny-Sirmány-hegy 54. sír, 6: Tiszalúc-Sarkad 225. sír, 7–8: Piliny-Sirmány-hegy 56. sír

## Félköríves/kör szelet/háromszög átmetszetű pántgyűrűk

A kutatás huzal- vagy pántgyűrűként egyaránt meghatározza a típust, amely a teljes spektrumon belül a legnagyobb darabszámú csoportot alkotja félköríves/kör szelet, esetenként a háromszöghöz közelítő keresztmetszettel. A katalógusban bemutatott temetőekben 109 db szerepel, a Kiskeszi temetővel kiegészítve ez már 132-re nő, nagyobb területi kitekintésben pedig 152 db-ig emelkedik a számuk. Ez már arra is utal, hogy mely területek temetőiben fordulnak elő leginkább.

Lelőhely	Nem/kor	Anyag	Helyzet
1. Galgagyörk-Meleg-völgy szórvány		Bronz	
2–11. Letkés-Iskola			
2. 5. sír	Gyermek	Bronz	Fejékszerként
3. 7. sír	Nő	Bronz	Fejékszerként
4. 16. sír	Férfi	Bronz	Jobb
5. 23. sír	Gyermek	Bronz	?
6–8. 29. sír	Gyermek	3 db bronz	?
9. 36. sír	? felnőtt	Bronz	Jobb gyűrűs (?)
10–11. 37. sír	? felnőtt	2 db bronz	Fejékszer
12–14. Letkés-Tégláégető I.			
12. 54. sír	? felnőtt	Bronz	Jobb kéz gyűrűsujj
13. 60. sír	Gyermek	Bronz	Jobb
14. 66. sír	Gyermek	Bronz	jobb kéz gyűrűsujj
15–20. Letkés-Tégláégető II.			
15. 1. sír	Nő	Bronz	Bal
16. 41. sír	Nő	Bronz	Fejékszerként
17. 50. sír	Nő	Bronz	Bal
18–19. 54. sír	Nő	Ezüst Bronz	Jobb Bal
20. 60. sír	Nő	Ezüst	Jobb
21–22. Rád-Kis-hegy 49. sír	? fiatal	Ezüstözött bronz Bronz	Jobb Bal
23. Szob-Bézsob 48. sír	Nő	Bronz	Jobb
24–30. Szob-Kiserdő			
24. 12. sír	Nő	Bronz	Bal
25. 20. sír	Férfi	Rossezüst	Jobb
26–27. 21. sír	Férfi	2 db	Bal+?
28. 42. sír	Gyermek	Bronz	?
29–30. 75. sír	Gyermek	2 db bronz	Jobb-bal
31–34. Szob-Koliba			
31. 27. sír	Nő	Bronz	?
32. 30. sír	Nő	Bronz	Jobb

33. 32. sír	Férfi	Bronz	?
34. szórvány		Bronz	
35–58. Szob, közelebbről ismeretlen lelőhely szórvány		24 db bronz	
59–107. Szob-Vendelin			
59. 1. sír	Nő	Bronz	Bal
60. 2. sír	Férfi	Bronz	?
61–65. 12. sír	Nő	5 db bronz	?
66. 16. sír	? felnőtt	Bronz	Bal
67. 21. sír	?	Bronz	?
68. 25. sír	Nő	Bronz	Bal
69. 26. sír	Nő	Bronz	?
70–75. 27. sír	Nő	6 db bronz	Jobb+bal
76. 31. sír	Férfi	Bronz	Jobb
77–81. 44. sír	Nő	5 db bronz	Jobb+bal
82. 47. sír	Gyermek	Bronz	Jobb
83–84. 49. sír	Férfi	2 db bronz	?
85–88. 51. sír	Férfi	4 db bronz	Jobb+bal
89–91. 52. sír	Nő	3 db bronz	Jobb+bal
92. 55. sír	Nő	Ezüst	Jobb
93. 64. sír	Nő (?)	Bronz	Jobb
94. 70. sír	Gyermek	Bronz	Jobb
95. 77. sír	Nő	Bronz	?
96. 84. sír	Gyermek	Bronz	?
97. 88. sír	Férfi	Bronz	Jobb
98. 89. sír	Nő	Bronz	?
99–101. 91. sír	? 14–16 éves	3 db bronz	?
102–103. 92. sír	Nő	2 db bronz	?
104. 107. sír	? idős	Bronz	?
105. 111. sír	Nő	Bronz	Jobb
106–107. szórvány		2 db bronz	
108. Vác-Hétkápolna szórvány		Ezüstözött bronz	
109. Vác, közelebbről ismeretlen lelőhely szórvány		Bronz	
110–132. Kiskeszi			
110–111. 19. sír	Nő	Ezüst Bronz	Jobb+bal
112. 37. sír	Gyermek	Bronz	?
113. 65. sír	Gyermek	Bronz	Jobb
114. 76. sír	Férfi	Bronz	Jobb
115. 108. sír	Nő	Bronz	Jobb
116. 122. sír	Nő	Bronz	Bal
117. 128. sír	Gyermek	Bronz	Jobb
118. 170. sír	Nő	Bronz	Jobb

119. 177. sír	Nő	Bronz	Jobb
120–121. 187. sír	Férfi	2 db bronz	Jobb
122–123. 209. sír	Nő	2 db bronz	Bal+Jobb
124–125. 264. sír	Nő	2 db bronz	Bal
126. 270. sír	Nő	Bronz	Jobb
127. 273. sír	Juvenis	Bronz	?
128. 295. sír	Nő	Bronz	Jobb
129. 304. sír	Nő	Bronz	Jobb
130. 333. sír	Nő	Bronz	Bal
131. 398. sír	Nő	Bronz	Fejékszer
132. 409. sír	Nő	Bronz	Bal
133–134. Ároktő-Dongóhalom			
133. 11. sír	Nő	Aranyozott bronz	Bal
134. 12. sír	Nő	Bronz	Bal
135–136. Bodroghalom-Eresztvényhomok			
135. 2. sír	?	Bronz	Bal
136. 23. sír	Gyermek	Bronz	?
137. Edelény-Borsodi földvár szórvány		Bronz	
138. Eger-Vár 270. sír	Nő	Ezüst	Jobb kéz középső ujj
139. Ipolybalog szórvány		Ezüst	
140–141. Jobbágyi-Hermann Károly szőlője szórvány		2 db bronz	
142. Miskolc-Diósgyőr, Vörös u.–Lankás u. 3. sír	?	Bronz	Jobb
143–144. Szomotor-Hegyi legelő			
143. 5. sír	Nő	Ezüst	Jobb
144. 49. sír	?	?	?
145. Perse-Bércz 101. sír	Nő	Bronz (?)	Bal
146–149. Piliny-Sirmány-hegy			
146. 56. sír	Fiatal leány	Ezüst	Nyakláncon
147. 95. sír	Nő	?	Bal
148. 126. sír	Nő	?	Bal
149. 127. sír	Nő	?	Bal
150. Salgótarján szórvány		Bronz	
151. Újlőrincfalva-Magyarad 28. sír	Nő	Bronz	Jobb kéz gyűrűsujj
152. Vámosgyörk M.H.A.T. telep 41. sír	Nő	Bronz	?

A gyűrűk többsége félköríves/körselet átmetszetű, csak ritkábban közelítik meg a háromszöget. Anyaguk néhány ezüst változattól eltekintve döntően bronz, ami azonban ritkán ezüst- vagy aranybevonatot is kapott. Szinte teljesen díszítetlenek voltak, mindössze egyetlen esetben volt még megfigyelhető a feltáráskor, hogy a gyűrű szegélyén díszítés futott. Döntő többségük női sírokból (46 eset) való, kevesebb mint negyedük férfiak (11 eset), további 5 esetben ismeretlen nemű, de már felnőtt korú személyek sírjából került elő. Utólagos alakíthatóságuk ellenére



89. kép. Félköríves/háromszög átmetszetű pántgyűrűk a magyar szállásterület északkeleti részén

a női sírok számának harmada (15 eset) a gyermeksírokból ismert darab. Nagyobb számban is döntően nők sírjaiban voltak. A típus különösen elterjedt volt a szob-vendelini temetőt használó közösségnél, nem egy sírból került elő 2–5 db ilyen gyűrű, de több sírban volt párosan a Kiskeszi mellett feltárt temetőben is. Ugyanakkor az utóbbi a nagyobb sírszám ellenére mégis elmarad előbbi általános értékeitől. Összességében a gyűrűk számaránya magyar szállásterület északkeleti részén, az Ipoly alsó folyása mentén kiemelkedően magas (89. kép). Kronológiai helyzetüket illetően a gazdagabb leletanyagú honfoglalás kori temetőkből a magyar szállásterület északkeleti részén mindeddig hiányoznak, csak a 10. század végétől, a 11. század elejétől jelentek meg és terjedtek el.<sup>531</sup> Igazán azonban azokban a temetőkből figyelhetők meg, melyeket a 11. században is használtak, sőt még a 12. század első felében is sírokba kerültek az ún. falusi temetőkből, de bizonyára tovább is forgalomban maradtak.<sup>532</sup>

## Lapos téglalap átmetszetű pántgyűrűk

A katalógusban bemutatott lelőhelyekről 23 db – arányaiban leginkább – lapos téglalap átmetszetű, jellemzően a teljes hosszukon közel azonos szélességű pántgyűrűt ismerünk, melyek többnyire bronzból, ritkábban ezüsből készültek. Nagyobb területi kitekintésben vizsgálva ez a szám 66 db-ra nő; ezek összefoglaló adatait az alábbi táblázat tartalmazza.

531 Szóke 1962, 96–97.

532 Kovács 2019, 421.

Lelőhely	Nem/kor	Anyag	Díszítés	Helyzet
1. Galgagyörk-Kossuth Lajos u. 6. 1. sír	?	Bronz		?
2. Kóspallag-Szent István u. 2. sír	Férfi	Bronz		?
3–4. Letkés-Iskola				
3. 5. sír	Gyermek	Bronz		Bal
4. 36. sír	? felnőtt	Bronz		Bal
5. Letkés-Téglaégető I/80. sír	Gyermek	Bronz	Szélesebb vonalakból álló kettős farkasfogminta	Jobb gyűrűsujj
6–9. Letkés-Téglaégető II.				
6. 42. sír	Férfi	Bronz		Jobb
7–8. 43. sír	Nő	2 db bronz		Bal
9. 60. sír	Nő	Bronz	Szélesebb vonalakból álló kettős farkasfogminta	Bal
10. Rád-Kis-hegy szórvány		Roszezüst		
11–14. Szob-Kiserdő				
11. 31. sír	Nő	Bronz	Apró poncokból álló kettős farkasfogminta	Jobb
12. 42. sír	Gyermek	Bronz		Jobb
13. 68. sír	Nő	Bronz		Bal
14. 73. sír	Gyermek	Bronz		Bal
15–16. Szob-Koliba				
15. 25. sír	Gyermek	Bronz	Sűrű farkasfogminta által kirajzolt hullámvonal	?
16. 26. sír	Gyermek	Bronz		Jobb
17–21. Szob-Vendelin				
17–18. 91. sír	? 14–16 éves	Bronz Bronz	Szélesebb vonalakból álló kettős farkasfogminta	?
19. 100. sír	Férfi	Bronz		Jobb
20. 109. sír	? 14–16 éves	Bronz		?
21. 118. sír	Nő	Bronz	Apró poncokból álló farkasfogminta	Jobb
22–23. Vámosmikola szórvány		2 db bronz	Szélesebb vonalakból álló kettős farkasfogminta	
24–42. Kiskeszzi				
24–25. 27. sír	Nő	Bronz Bronz	Szélesebb vonalakból álló kettős farkasfogminta Apró poncokból álló kettős farkasfogminta	Jobb Jobb
26–27. 36. sír	Gyermek	2 db bronz	Több párhuzamosan futó pontvonal	Bal+jobb
28–30. 39. sír	Nő	2 db bronz Bronz	Apró poncokból álló kettős vonal	Bal+jobb Jobb

31. 55. sír	Gyermek	Bronz	Apró poncokból álló kettős-vonal	?
32. 98. sír	Gyermek	Bronz		Nyakláncon
33. 114. sír	Nő	Bronz		Bal
34. 128. sír	Gyermek	Bronz		Jobb
35–36. 141. sír	Juvenis	2 db bronz		Jobb Jobb
37. 170. sír	Nő	Bronz	Apró poncokból álló kettős-vonal	Jobb
38. 245. sír	Nő	Bronz		Bal
39. 269. sír	Nő	Bronz	Apró poncokból álló kettős farkasfogminta	Nyakláncon
40. 277. sír	Nő	Bronz		Jobb
41. 282. sír	Nő	Bronz		Jobb
42. 371. sír	Gyermek	Bronz		Jobb
43. Bodroghalom-Eresztvény-homok 18. sír	Nő (?)	Ezüst		?
44–45. Edelény-Borsodi földvár, szórvány		2 db bronz		
46. Eger-Gépállomás szórvány		Bronz		
47. Eger-Vár 466. sír	Nő	Ezüst		Jobb
48. Gyöngyöspata-Póc-tető 2. sír	Férfi (?)	Bronz		Bal
49. Jobbágyi-Hermann Károly szőlője szórvány		Bronz		
50. Karancslapujtó-Nyárvas-dűlő 4. sír	Nő	Bronz		?
51–53. Karcza-Kormoska				
51. 40. sír	Férfi	Ezüst		?
52. 92. sír	Nő	Ezüst		?
53. szórvány		Bronz		
54. Nógrádkövesd-Vasútállomás 4. sír	?	Bronz		?
55. Pazdics		Bronz	Rovátkolt	
56–58. Perse-Bércz				
56. 1. sír	Nő	?	Pontkörmintás	Jobb
57. 9. sír	Nő	Ezüst		Jobb
58. 12. sír	? felnőtt	Ezüst	Szélein egymást metsző félköríves mintákkal	Jobb
59–63. Piliny-Sirmány-hegy				
59. 5. sír	Fiatal leány	?		?
60. 37. sír	Férfi	Ezüst		
61. 104. sír	Fiatal leány	?		?
62. 127. sír	Nő	?		Nyakláncon

63. 134. sír	Gyermek	?	Több párhuzamosan futó pontvonal	?
64. Salgótarján szórvány		Bronz	Pontkörmintás	
65–66. Szomotor-Hegyi legelő I.				
65. 10. sír	Leány	Bronz		Jobb
66. szórvány		?		

A többnyire díszítetlen darabok mellett a legnagyobb számban hullámvonal vagy farkasfogminta fut a gyűrűk pántján, ezek apró poncokból (21.) vagy sűrű cikcakkvonalakból (15.) állnak. A minta lehetett kettős vonalú is, ezeket ugyancsak apró poncok (11., 24., 39.) vagy szélesebb vonalak (5., 9., 18., 22–23., 24.) jelenítették meg. Egy további változat a gyűrű két szélén futó apróbb poncok alkotta minta, mely a vonalak irányát tekintve kalászt formázott, de nem zárható ki az enyhe hullámvonalas futásuk sem (28–29., 31., 37.). Ritkább az a díszítés, amelyet apró pontokból álló sorok alkotnak (26–27., 63.), és kevésbé jellemző a pontkörminta, amely a gyűrűk pántján húzódhatott (56., 64.). Egyetlen esetben ismerünk a gyűrű széleire támaszkodó, egymást metsző félköríves minta alkotta díszítést (58.).

Elsősorban nők (7–8., 9., 11., 13., 21., 24–25., 28–30., 33., 37., 38., 39., 40., 41., 43., 47., 50., 52., 56., 57., 62.) és gyermekek (3., 5., 6., 12., 14., 15., 16., 26–27., 31., 32., 34., 42., 59., 61., 63., 65.) mellett kerültek elő ezek az ékszerek, ritkábban voltak csak férfiak (2., 19., 35–36., 48., 51., 60.), ismeretlen nemű, fiatal (17–18., 20.) vagy már felnőtt korú személyek (4., 58.) sírjaiban. Mindez fokozottan igaz a díszített változatokra. Az elhunytak jobb és bal kezén egyaránt megtalálhatók voltak, a párosan viselt példányok viszont gyakrabban kerültek egyik kézre, mint szimmetrikusan elhelyezve. Kisebb méretűre összehajtvá, nyakláncba fűzve is feltűnhetnek, de a félköríves átmetszetű pántgyűrűkkel ellentétben ezt a típust – úgy tűnik – nem használták fejékszerként. Az egyszerű pántgyűrűk már a késő avar korban is megtalálhatók voltak, és a 9. század második felében, a 10. század elején is használatban lehetettek.<sup>533</sup> A 10. század első felére keltezett, gazdagabb leletanyagú temetőikben ugyanakkor a magyar szállásterület északkeleti részének keleti felén hiányozni látszanak, noha a gyűrűviselet szokása láthatóan élt ezeknél a közösségeknél is. Elterjedésüket a 10. század utolsó harmadára helyezi a kutatás,<sup>534</sup> elvetve így folyamatos használatukat lehetőségét. A gyűrűket legnagyobb számban kísérő I. László-érmék alapján a 11. század végén még használatban voltak, ami nem szűnt meg a század végén, így a 12. században bizonyos ideig még forgalomban lehettek.<sup>535</sup> Az egyszerű és a díszített változat esetleges kronológiai különbségeit nehéz megállapítani, ugyanakkor a tárgyon felbukkanó díszítés kronológiai vonatkozásai megfogalmazódtak már a kutatásban. A kétféle változat együttes előkerülése (17–18., 28–30.) a gyűrűk közös forgalmát mutatja, viszont az is látható, hogy a 2. járásnak a kora 10. századra keltezhető temetőiben a díszített változatok még nem bukkannak

533 Szóke–Vándor 1987, 68.

534 Giesler 1981, 109–113., Taf. 53.; Rejholcová 1995, 76.

535 Kovács 2019, 435.





90. kép. Lapos téglalap átmetszetű pántgyűrűk a magyar szállásterület északkeleti részén

fel. A feldolgozás során több ilyen leletet is a 920-as és 950-es évek közé sorolt Milan Hanuliak a Kiskeszi temetőben, feltételezve hogy azok a temető teljes használati ideje alatt végig a sírokba kerültek.<sup>536</sup> A szob-kiserdei korabeli temetőben is felbukkannak, így a 10. század második felében, végén talán már foroghattak a díszített változatok is. Ugyanakkor a sima változatokat I. András (57.) és egy ismeretlen pénzérme (60.) is kísérte, míg a díszítetteket I. László érméi (56., 58.). A jövőben nagyobb területre kiterjedő anyaggyűjtés mondhatja ki a kérdésben a döntő szót. Elterjedési területükön kiemelkedik az Ipoly alsó folyásvidéke, ehhez hasonlóan a díszített változatok is főleg az északkeleti szállásterület nyugati részéről kerültek elő (90. kép).

## Íves átmetszetű pántgyűrűk

Az íves átmetszetű típus – a szélesebb, végei irányába változó mértékben elhegyesedő, lapos téglalap átmetszetű változatokhoz hasonlóan – díszítetlen és díszített változatokra osztható. A magyar szállásterület északkeleti részéről ismert példányok összefoglaló adatait az alábbi táblázat tartalmazza.

<sup>536</sup> Hanuliak 1994, 50.

Lelőhely	Nem/kor	Anyag	Díszítés	Helyzet
1–2. Letkés-Iskola				
1. 6. sír	Gyermek	Bronz	Apró poncolt farkasfogminta	Bal
2. 25. sír	Férfi (?)	Bronz	Apró poncolt, kettős farkasfogminta	Jobb
3–4. Letkés-Téglaégető I.				
3. 60. sír	Gyermek	Bronz		Jobb
4. 66. sír	Gyermek	Bronz		?
5–10. Letkés-Téglaégető II.				
5. 39. sír	Nő	Bronz		?
6. 40. sír	Gyermek	Bronz	Szélelein enyhén árkolt	Jobb kéz gyűrűsujj
7. 50. sír	Nő	Bronz		Jobb
8. 55. sír	Gyermek	Bronz		Nyakperecen
9. 58. sír	Nő	Bronz		Jobb
10. szórvány		Bronz	Szélelein a karika pántjára merőlegesen rovátkolt	
11. Rád-Kis-hegy szórvány		Roszezüst	Fenyőminta	
12–13. Szob-Bészob				
12. szórvány		?	Pontkörmintás	
13. szórvány		Bronz	Szélesebb, lemélyedő farkasfogminta	
14–17. Szob-Kiserdő				
14. 7. sír	Nő	Bronz	Rácsmintás	Bal
15. 14. sír	Nő	Bronz		Bal
16. 30. sír	Nő	Ezüst		Jobb
17. 31. sír	Nő	Bronz	Rácsmintás	Jobb
18. Szob-Koliba 25. sír	Gyermek	Bronz	Szélesebb vonalából álló, kettős poncolt farkasfogminta	
19–24. Szob-Vendelin				
19. 26. sír	Nő	Bronz	Apró kettős, poncok alkotta keresztződő hullámvonalak	?
20. 44. sír	Nő	Bronz		?
21. 64. sír	Nő (?)	Bronz	Rácsmintás	Jobb
22. 89. sír	Nő	Bronz	Apró kettős, poncok alkotta keresztződő hullámvonalak	?
23. 92. sír	Nő	Bronz	Szélesebb poncok alkotta keresztződő hullámvonalak	?
24. 109. sír	? 14–16 éves	Bronz		?
25. Vámosmikola-Dózsa György út 21., 23., 25. szám, szórvány		Bronz	Rácsmintás	
26. Vámosmikola-Molnár-szög szórvány		Bronz	Rácsmintás	

27–40. Kiskeszi				
27. 98. sír	Gyermek	Bronz	Rácsmintás	Bal
28. 114. sír	Nő	Bronz	Ferdén vonalkázott	Bal
29. 170. sír	Nő	Bronz		Bal
30. 224. sír	Nő	?		Jobb
31. 238. sír	Nő	Bronz	Szélesebb poncokból álló kettős hullámvonal/farkasfogminta	?
32–33. 264. sír	Nő	Bronz Bronz		Jobb Jobb
34. 277. sír	Nő	Bronz		Jobb
35. 282. sír	Nő	Bronz		Bal
36. 322. sír	Nő	Bronz		Bal
37. 361. sír	Nő	Bronz	Szélesebb poncokból álló kettős hullámvonal/farkasfogminta	Bal
38–39. 463. sír	Nő	Bronz	Szélesebb poncokból álló kettős hullámvonal/farkasfogminta	Jobb
		Bronz	Apró kettős keresztződő hullámvonalak alkotta minta	Jobb
40. 534. sír	Gyermek	Bronz	Sűrű farkasfogminta által kirajzolt hullámvonal (?)	Jobb
41. Aldebrő-Mocsáros 15. sír	Nő	Bronz	Rácsmintás	Bal kéz gyűrűsujj
42. Bodroghalom-Eresztvényhomok 26. sír	Nő	Bronz	Rácsmintás	Nyakláncon
43. Edelény-Borsodi földvár szórvány		Bronz	Rácsmintás	Nyakláncon (?)
44. Ipolyvece-Rákóczi út szórvány		Ezüst		
45–46. Karcsa-Kormoska				
45. 38. sír	?	Ezüst		Jobb
46. 71. sír	? 14–18 éves	Ezüst		?
47. Pétervására-Ivádra vezető út 8. sír	Nő	Bronz	Rácsmintás	Jobb gyűrűsujj
48–49. Piliny-Sirmány-hegy				
48. 59. sír	Gyermek	?	Ferde vonalas minta	?
49. 95. sír	Nő	Roszezüst	Rácsmintás	Jobb gyűrűsujj

Itt is megfigyelhető, hogy a díszített változatok szinte kivétel nélkül bronzból készültek. A díszítés származhat az öntőmintától, de az utólagos vésés sem zárható ki. Mintakincsük is hasonló a fentebb említett gyűrűkhöz. A legnagyobb arányban itt is hullámvonal/farkasfogminta fut a gyűrűk pántján. Ezek felépülhetnek apró poncokból (1.) vagy sűrű cikcakkvonalakból (40.). A minta lehetett kettős vonalú is, ekkor azokat – egymástól nem mindig elválasztható módon – ugyancsak apróbb poncok (2., 37.) vagy szélesebb vonalak (18., 31., 38.) jelenítet-

ték meg. Két kettős vonalú, apró poncokból álló kereszteződő hullám (19., 22., 39.) és szélesebb vonalak alkotta kereszteződések is színesítik a sort. Bemélyedő kialakítással farkasfog/hullámvonal (13.) és a széleken futó egy-egy árok (6.) is ismert (ez utóbbit íves átmetszete miatt nem soroltam a később bemutatandó hárombordás gyűrűk közé). Egy további változat a gyűrű pántján futó fenyőminta (11.) és a pánt szélességében futó, ferde rovátkolást utánzó díszítés (28., 48.). Itt is felbukkan a pontkörös díszítés (12.), és megjelenik a pánt két szélének rovátkolást utánzó díszítése (10.). A legnagyobb számú, markánsan elkülönülő csoportot azonban a rácsmintás díszítésű példányok alkotják; ezek jellemzően vastagabb öntvények (14., 17., 21., 25., 26., 27., 41., 42., 43., 47., 49.).

A díszített változatok itt is túlnyomórészt női vagy gyermeksírokból kerültek elő, egy kérdésesen férfiként meghatározott személy váza mellett (2.). Ezeken belül a rácsmintás változatok egy gyermek (27.) kivételével – az ismert esetekben – kizárólag női sírokból voltak. A jobb és a bal kézen csaknem azonos arányban figyelték meg őket; a három pontosabban ismert esetben a gyűrűsujjra kerültek. Két alkalommal pedig a gyűrű egy valószínű sérülés után, kisebbre hajlítva a nyaklánc díszje lett.

A kísérő leletek között sajnos kevés a pontosabban keltezhető darab. S-végű karikák a sima (7., 8., 20., 24., 45.) és a díszített (18., 21., 23., 27., 40., 41.) gyűrűk mellett is megtalálhatók voltak, egy díszített gyűrű (21.) karneolgyönggyel együtt került elő. Háromrét hajlított huzalból csavart, hurkos-kampós végű karperec mellett sima (5.) és díszített (1.) gyűrű is megtalálható volt 1-1 esetben. Lépcsős fejű gyűrű sima (29.) és díszített változattal (31.) is előkerült, rombusz átmetszetű huzalgyűrű díszített gyűrűvel (27.) volt együtt, hárombordás pántgyűrű pedig sima, íves átmetszetű pántgyűrű (35.) társaságában. Az íves átmetszetű pántgyűrűk Szőke Béla Mikós és Vándor László megfigyelése szerint valószínűleg később terjedhettek el a lapos téglalap

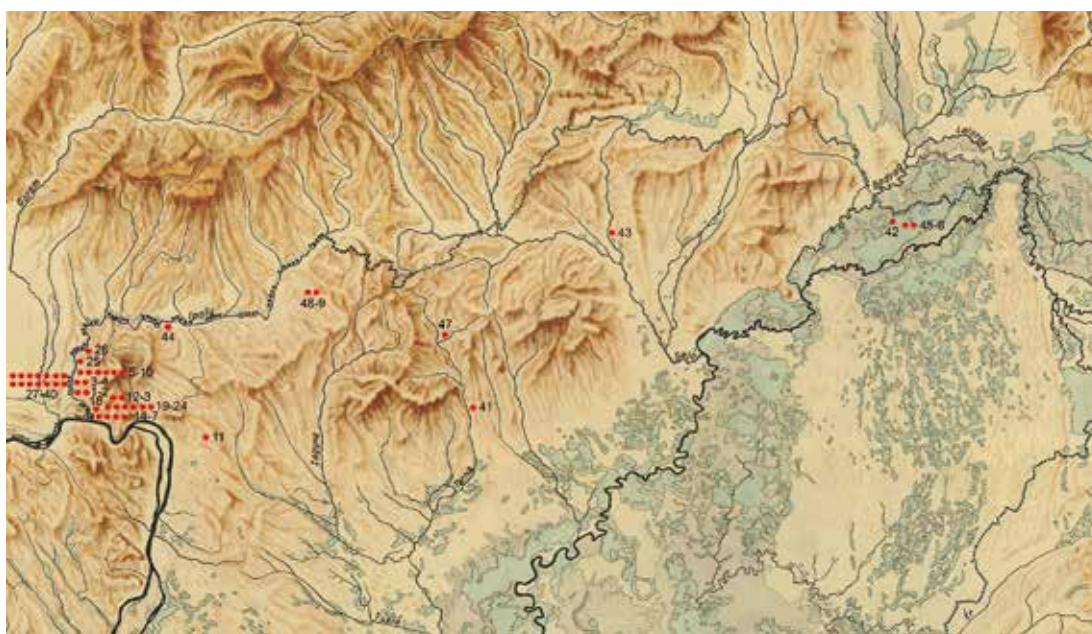

91. kép. Íves átmetszetű pántgyűrűk elterjedése a magyar szállásterület északkeleti részén

átmetszetű változatoknál, ezért nagyobb arányú használatukkal csak a 11. századtól számolhatunk.<sup>537</sup> Kérdés itt is, hogy a díszítésnek lehet-e kronológiai értéke, de erre nem könnyű egyértelmű választ adni. A szob-bészobi és a szob-vendelini temetőkben ugyan magasabb a díszített példányok aránya, ugyanakkor azokat a Kiskeszi temetőben már a korábbi, 920-as évektől kezdődő részbe sorolta Milan Hanuliak, noha nagyobb arányban ekkor még itt is a díszítetlenek voltak a jellemzők. A díszítettek száma aztán a temető II. periódusától, a 10. század közepétől kezdődően mutat emelkedést.<sup>538</sup> A gyűrűk elterjedési területe – a lapos téglalap átmetszetű gyűrűkhöz hasonlóan – itt is az Ipoly-torkolatvidék kiemelkedő helyzetét mutatja (91. kép).

## Huzalgyűrűk

Lelőhely	Nem/kor	Anyag	Átmetszet	Helyzet
1–2. Letkés-Iskola				
1. 1. sír	? felnőtt	Bronz	Kerek	Jobb
2. 9. sír	Nő	Bronz	Kerek	Jobb
3–7. Letkés-Téglaégető I.				
3. 4. sír	? felnőtt	Bronz	Rombusz	Jobb
4. 33. sír	Gyermek	Bronz	Rombusz	Nyakláncon
5. 57. sír	Gyermek	Bronz	Kerek	?
6. 79. sír	Nő	Bronz	Rombusz	Bal gyűrűsujj
7. 91. sír	Gyermek	Bronz	Kerek	Jobb
8–21. Letkés-Téglaégető II.				
8. 3. sír	Férfi	Bronz	Kerek	Bal gyűrűsujj
9. 5. sír	Nő	Bronz	Rombusz	Jobb
10. 6. sír	Nő	Bronz	Kerek	?
11. 7. sír	Nő	Bronz	Rombusz	Jobb gyűrűsujj
12. 14. sír	Nő	Bronz	Rombusz	?
13. 23. sír	Férfi	Bronz	Kerek	Bal
14. 32. sír	Gyermek	Bronz	Rombusz	?
15–18. 39. sír	Nő	4 db bronz	Kerek	Jobb+bal
19. 43. sír	Nő	Bronz	Kerek	Jobb
20. 48. sír	Nő	Bronz	Kerek	Jobb gyűrűsujj
21. 89. sír	Nő	Bronz	Rombusz	?
22–24. Szob-Bészob				
22. 39. sír	?	Ezüst	Rombusz	Jobb
23. 42. sír	Nő	Bronz	Kerek	Jobb
24. 45. sír	Nő	Bronz	Kerek	Fejékszer
25–27. Szob-Kiserdő				

537 Szóke–Vándor 1987, 68.

538 Hanuliak 1994, 50.

25. 5. sír	Gyermek	Bronz	Ovális	Jobb
26. 23. sír	Férfi	Bronz	Kerek	Jobb
27. 69. sír	Nő	Ezüst	Négyzet	Jobb
28. Szob-Koliba 40. sír	Férfi	Bronz	Kerek	?
29–36. Szob-Vendelin				
29. 10. sír	Nő (?)	Bronz	Kerek	Jobb
30. 24. sír	Nő	Ezüst	Kerek	Bal
31. 25. sír	Nő	Bronz	Ovális	Bal
32. 57. sír	Nő	Bronz	Rombusz	Jobb
33. 73. sír	Nő	Bronz	Ovális	Jobb
34. 104. sír	Gyermek	Bronz	Kerek	Jobb
35–36. 128. sír	Nő	2 db bronz	Kerek	Jobb
37. 135. sír	Gyermek	Bronz	Rombusz	Jobb
38. 141. sír	Nő	Bronz	Kerek	Bal

A döntően bronzból készült gyűrűtípus kerek (1., 2., 5., 7., 8., 10., 13., 15–18., 19., 20., 23., 24., 26., 28., 29., 34., 35–36., 38.), ovális (25., 31., 33.) vagy rombusz (3., 4., 6., 9., 11., 12., 14., 21., 32., 37.) átmetszetben létezett, ezüstből mindössze 1-1 db kerek (30.), rombusz (22.) és szemből nézve lekerekített sarkú négyzet alakú (27.) példánya ismert. Döntően a női sírok (2., 6., 9., 10., 11., 12., 15–18., 19., 20., 21., 23., 24., 27., 29., 30., 31., 32., 33., 35–36., 38.) leletei voltak, jóval ritkábban bukkantak fel gyermekek (4., 5., 7., 14., 25., 34., 37.), férfiak (8., 13., 26., 28.) és ismeretlen nemű felnőttek (1., 3.) sírjaiban. Csupán 2 sírban volt belőlük több darab, mindkettő női temetkezés volt, 2 (35–36.) és 4 db (15–18.) kerek átmetszetű bronzgyűrűvel. Előbbiek a jobb, utóbbiak a jobb és a bal kézen voltak. A jobb kézen viselt gyűrűk aránya a balhoz képest sokkal magasabb (19–6 eset). A megfigyelések szerint 4 esetben is az egyik kéz gyűrűsujján voltak ezek az ékszerek (6., 8., 11., 20.). 1-1 esetben pedig másodlagosan fejkézszerként (24.) és nyakláncon (4.) dokumentálták őket. A különböző huzalgyűrűk a 10. század utolsó évtizedeiben már megjelenhettek, sírba helyezésük a falusi temetőkből a 12. század első felében szűnt meg.<sup>539</sup>

### **Hegyesedőre vagy lemezesre kalapált végű, kettősen csavart és többrét hajlított huzalból csavart gyűrűk**

A katalógusban bemutatott járások temetőiből 6 db hegyesedőre vagy lemezesre kalapált végű, kettősen csavart gyűrű, 1 db háromrét hajlított és összecsavart, 1 db vastagabb, kétrét hajlított és összecsavart, ennek szálai között pedig 1 db vékonyabb, ugyancsak kétrét hajlított, csavart huzallal díszített hegyesedő végű gyűrűt ismerünk 2 db bizonytalan típusú ékszer mellett. Ezek száma nagyobb területi kitekintésben további 40 példánnyal egészíthető ki.

<sup>539</sup> Szőke-Vándor 1987, 75–76.; Kovács 2019, 417–422.

Lelőhely	Nem/kor	Típus	Helyzet
1–4. Letkés-Téglaégető I.			
1. 29. sír	? felnőtt	Hegyesedőre vagy lemezesre kalapált végű, kettősen csavart ezüst huzalgyűrű	Bal kéz gyűrűsujj
2. 32. sír	? felnőtt	Háromrét hajlított ezüsthuzalból csavart gyűrű	Jobb kéz gyűrűsujj
3. 55. sír	? felnőtt	Hegyesedőre vagy lemezesre kalapált végű, kettősen csavart ezüst huzalgyűrű	Jobb
4. 68. sír	Nő	Hegyesedőre vagy lemezesre kalapált végű, kettősen csavart ezüst huzalgyűrű	Jobb kéz gyűrűsujj
5–6. Szob-Bészob			
5. 52. sír	Nő (?)	Hegyesedőre vagy lemezesre kalapált végű, kettősen csavart ezüst huzalgyűrű	Jobb
6. szórvány		„fonott, nyitott ezüstgyűrű”	
7–8. Szob-Kiserdő			
7. 3. sír	Férfi	1 db vastagabb, kétrét hajlított és összecsavart, ennek sodratai között pedig 1 db vékonyabb, ugyancsak kétrét hajlított és összecsavart ezüsthuzallal díszített, hegyesedő végű gyűrű	
8. 68. sír	Nő	Több százból „fonott” ezüst huzalgyűrű	Jobb
9–10. Szob-Koliba			
9. 50. sír	Férfi	Hegyesedőre vagy lemezesre kalapált végű, kettősen csavart ezüst huzalgyűrű	?
10. 51. sír	?	Hegyesedőre vagy lemezesre kalapált végű, kettősen csavart ezüst huzalgyűrű	?
11. Kiskeszi 440. sír	Nő	Hegyesedőre vagy lemezesre kalapált végű, kettősen csavart ezüst huzalgyűrű	Jobb
12. Alsótold-Kereszti tábla 4. sír	Nő	Kétrét hajlított ezüsthuzalból csavart gyűrű	Jobb
13. Edelény-Borsod, Fő u. 268. szórvány		Háromrét hajlított bronzhuzalból csavart gyűrű	
14–16. Eger-Vár			
14. 203. sír	Nő	Hegyesedőre vagy lemezesre kalapált végű, kettősen csavart ezüst huzalgyűrű	Jobb
15. 255. sír	Nő	Háromrét hajlított ezüsthuzalból csavart gyűrű	Jobb
16. 281. sír	Nő	„Huzalból csavart, nyitott végű ezüstgyűrű”	Jobb
17. Egyházasgerge-Sirmány 4. sír	? kb. 20 éves	Hegyesedőre vagy lemezesre kalapált végű, kettősen csavart ezüst huzalgyűrű	Bal
18–20. Füzesabony-Kastély-dűlő			
18. 1. sír	Nő	Hegyesedőre vagy lemezesre kalapált végű, kettősen csavart ezüst huzalgyűrű	Jobb kéz gyűrűsujj
19. 2. sír	Nő	Háromrét hajlított ezüsthuzalból csavart gyűrű	Bal kéz gyűrűsujj
20. 6. sír	Nő	Hegyesedőre vagy lemezesre kalapált végű, kettősen csavart ezüst huzalgyűrű	Jobb
21–22. Gyöngyöspata-Póc-tető			



21. 26. sír	Nő	Hegyesedőre vagy lemezesre kalapált végű, kettősen csavart ezüst huzalgyűrű	Jobb
22. 42. sír	Nő	Hegyesedőre vagy lemezesre kalapált végű, kettősen csavart ezüst huzalgyűrű	Bal kéz gyűrűsujj
23–26. Karcsa-Kormoska			
23. 12. sír	Nő	Háromrét hajlított ezüsthuzalból csavart gyűrű	?
24. 61. sír	Nő (?)	Hegyesedőre vagy lemezesre kalapált végű, kettősen csavart ezüst huzalgyűrű	?
25. 73. sír	Nő (?)	Hegyesedőre vagy lemezesre kalapált végű, kettősen csavart ezüst huzalgyűrű	?
26. 100. sír	Férfi	Kétrét hajlított bronzhuzalból csavart, összeforrasztott (?) végű	
27–29. Mezőcsát-Csicske			
27. 52. sír	Nő	Háromrét hajlított ezüsthuzalból csavart gyűrű	Jobb
28. 109. sír	Nő	Háromrét hajlított ezüsthuzalból csavart gyűrű	Jobb
29. 112. sír	Nő	Háromrét hajlított ezüsthuzalból csavart gyűrű	Bal
30. Mezőkeresztes-MOL 23. lelőhely 1. sír	? felnőtt	Háromrét hajlított ezüsthuzalból csavart gyűrű	?
31. Nógrádsáp-Tatárka szórvány		Hegyesedőre vagy lemezesre kalapált végű, kettősen csavart ezüst huzalgyűrű	
32. Perse-Bércz 8. sír	? felnőtt	Hegyesedőre vagy lemezesre kalapált végű, kettősen csavart ezüst huzalgyűrű	Jobb
33–34. Piliny-Sirmány-hegy			
33. 2. sír	Nő	Hegyesedőre vagy lemezesre kalapált végű, kettősen csavart ezüst huzalgyűrű	Jobb
34. 145. sír	?	Hegyesedőre vagy lemezesre kalapált végű, kettősen csavart bronz huzalgyűrű	Bal
35. Sárzasadány-Akasztószér 8. sír	Nő	Háromrét hajlított bronzhuzalból csavart gyűrű	Jobb
36–37. Szentistván-Mádi rét			
36. 1. sír	Nő	Háromrét hajlított ezüsthuzalból csavart gyűrű	Jobb
37. 2. sír	Nő	Hegyesedőre vagy lemezesre kalapált végű, kettősen csavart ezüst huzalgyűrű	Bal
38. Szécsény-Kerek-domb szórvány		Hegyesedőre vagy lemezesre kalapált végű, kettősen csavart ezüst huzalgyűrű	
39–42. Szomotor-Hegyi legelő I.			
39. 5. sír	Nő	„fonott” bronzgyűrű	Bal
40. 19. sír	Nő	Kétrét hajlított bronzhuzalból csavart gyűrű	Jobb
41. 24. sír	Nő	Háromrét hajlított ezüsthuzalból csavart gyűrű	Jobb
42. szórvány		Hegyesedőre vagy lemezesre kalapált végű, kettősen csavart ezüst huzalgyűrű	



43–50. Tiszalúc-Sarkad			
43. 24. sír	Nő	Hegyesedőre vagy lemezesre kalapált végű, kettősen csavart ezüst huzalgyűrű	Bal kéz gyűrűsujj
44. 109. sír	Nő	Hegyesedőre vagy lemezesre kalapált végű, kettősen csavart ezüst huzalgyűrű	Jobb kéz gyűrűsujj
45. 116. sír	Nő	Hegyesedőre vagy lemezesre kalapált végű, kettősen csavart ezüst huzalgyűrű	Bal kéz gyűrűsujj (?)
46. 138. sír	Nő	Hegyesedőre vagy lemezesre kalapált végű, kettősen csavart ezüst huzalgyűrű	Jobb
47. 139. sír	Nő	Hegyesedőre vagy lemezesre kalapált végű, kettősen csavart ezüst huzalgyűrű	Jobb kéz gyűrűsujj
48. 153. sír	Nő	Hegyesedőre vagy lemezesre kalapált végű, kettősen csavart ezüst huzalgyűrű	Bal
49. 211. sír	Nő	Hegyesedőre vagy lemezesre kalapált végű, kettősen csavart ezüst huzalgyűrű	Jobb kéz gyűrűsujj
50. 226. sír	14–15 éves nő	Hegyesedőre vagy lemezesre kalapált végű, kettősen csavart ezüst huzalgyűrű	Jobb kéz gyűrűsujj

A csavart és a kettősen csavart gyűrűket a közelmúltban Kovács László részletesen összefoglalta.<sup>540</sup> Vizsgált területünkön kettősen csavart gyűrű (92. kép 1) mindeddig nem került elő gyermeksírból, s úgy tűnik, nagyobb területi kitekintésben is igazolható, hogy túlnyomórészt felnőttek viselték. Ugyanakkor mindössze 1 férfisírból került elő (9.), így viselőik körét – az északkeleti régióban – jelenlegi adataink alapján, az ismeretlen nemű, de már felnőtt korú személyeken (1., 3., 17., 32.) kívül a fiatal vagy a felnőtt korú nőkre szűkíthetjük le (4., 5., 11., 14., 18., 20., 21., 22., 24., 25., 33., 34., 37., 43., 44., 45., 46., 47., 48., 49., 50.). A közösségek között meglévő különbségekre utal, hogy a letkési I. temetőben 3 sírban is megtalálhatók voltak, míg a II. számú egyetlen sírja sem tartalmazta. Mindössze egyetlen darab került elő a legkevesebb 436 síros Kiskeszi temetőből, noha annak használata a gyűrűtípus forgalmával részben párhuzamos volt. A hegyesedőre vagy lemezesre kalapált végű, kettősen csavart gyűrűk a 11. század eleji megjelenésük után vélhetően szűk egy évszázad után mentek ki a divatból, sírba helyezésük talán a férfiak esetében szűnt meg kissé korábban.<sup>541</sup> A magyar szállásterület északkeleti részén a hegyesedőre vagy lemezesre kalapált végű, kettősen csavart változat Orseolo Péter, I. András, Salamon, I. László vereteivel és ismeretlen kibocsátójú érméssel együtt került elő.

A csavart gyűrűk (92. kép 2) jobbára háromrét hajlított huzalból készültek. Érdekes megoldása miatt külön is megemlítené a szob-kiserdei 3. sírból előkerült, 1 db kétrét hajlított vastagabb és 1 db kétrét hajlított vékonyabb ezüsthuzalból csavart gyűrű, melyeket azonban nem egyszerre csavartak össze, hanem előbb a vékonyabbat, majd ezután azt a vastagabbal (92. kép 3). Ezek is a női ékszerkészletre voltak jellemzőek, a férfiak mellett ritkák (7., 26.). Valószínűleg a közösségek eltérő lehetőségeire utal, hogy Mezőcsát-Csicskén csak többret hajlított huzalból

540 Kovács 2015, 198–205.; Kovács 2019, 425–432.

541 Kovács 2015, 203–204.



92. kép. 1: Szob-Bészob 52. sír, 2: Letkés-Téglaégető I/32. sír, 3: Szob-Kiserdő 3. sír

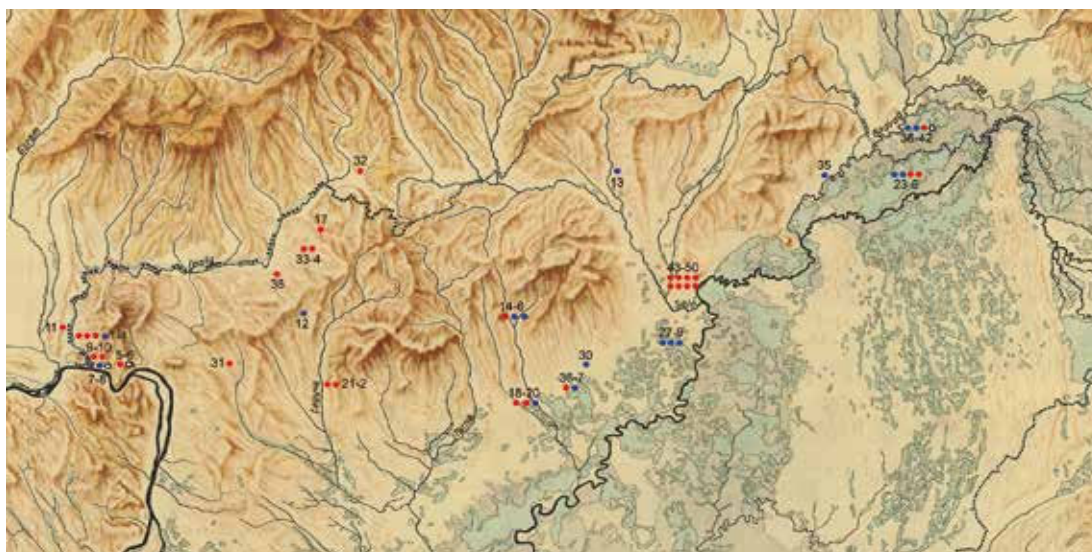

93. kép. Hegyesedőre vagy lemezesre kalapált végű, kettősen csavart (●), többét hajlított huzalból csavart (●), illetve bizonytalan típusú gyűrűk (○) a magyar szállásterület északkeleti részén

csavart gyűrűk kerültek elő, míg másutt együtt fordul elő a kettősen csavart változattal. A csavart huzalgyűrűk nagyobb vizsgált területünkön Salamon és I. László pénzerméivel alkottak leletkontextust, a teljes magyar településterületen azonban már I. István érméivel is megtalálhatók, a 11. században végig használhatták őket.<sup>542</sup>

<sup>542</sup> Kovács 2019, 425–426.

## Hárombordás pántgyűrűk

A típus jellemzője a pánt közepén elhelyezkedő, jellemzően szélesebb, két oldalán pedig keskenyebb bordák alkotta díszítés; egyes típusok kiegészítő díszítésként rovátkolást utánozóan öntött kialakításúak is lehettek. A Szobi és a Váci járás területéről a típus 15 példányát ismerem,<sup>543</sup> ezeket a magyar szállásterület északkeleti részéről további 30 példánnyal egészíthetjük ki.<sup>544</sup>

Lelőhely	Nem/kor	Anyag	Helyzet
1. Kóspallag-Szent István u. 1. sír	Nő	bronz	Jobb
2. Letkés-Téglaégető I/62. sír	?	ezüst	Jobb
3. Letkés-Téglaégető II/82. sír	Gyermek	bronz	Bal
4. Rád-Kis-hegy 36. sír	? fiatal	rosszezüst	Jobb
5. Szob-Bézsob szórvány		?	
6. Szob-Kiserdő 12. sír	Nő	ezüst	Bal
7–8. Szob-Koliba			
7. 27. sír	Nő	bronz	?
8. 46. sír	?	bronz	
9–10. Szob, közelebről ismeretlen leelőhely		2 db bronz	
11–14. Szob-Vendelin			
11. 12. sír	Nő	bronz	
12. 52. sír	Nő	bronz	Jobb
13. 67. sír	Nő	bronz	Jobb
14. 109. sír	? 14–16 éves	bronz	?
15. Vámosmikola-Molnár-szög szórvány		bronz	
16–21. Kiskeszzi			
16. 27. sír	Nő	bronz	Jobb
17. 98. sír	Gyermek	bronz	Nyakláncon
18. 127. sír	Nő	bronz	Bal
19. 226. sír	Nő	bronz	Jobb
20. 237. sír	Nő	bronz	Bal (?)
21. 282. sír	Nő	bronz	Jobb
22. Aldebrő-Mocsáros 27. sír	Nő	bronz	Jobb
23. Bodroghalom-Eresztvényhomok 22. sír	? felnőtt	bronz	?
24–25. Cserháthaláp szórvány		2 db bronz	
26–27. Egyházasserge-Sirmány			
26. 3. sír	?	?	?
27. 9. sír	? felnőtt	?	?
28–29. Jobbágyi-Hermann Károly szőlője		2 db bronz	

543 A bemutatott leelőhelyeket kiegészíti Vámosmikola-Molnár-szög szórványlelete.

544 A csupán leírás alapján ismert sóshartyán–Zúdó-tetői 2. sír gyűrűjéről nem tudtam eldönteni, tartozhat-e ebbe a csoportba.

30. Miskolc-Diósgyőr, Lankás u.–Vörös u. 3. sír	?	bronz	Bal
31–41. Piliny-Sirmány-hegy			
31. 37. sír	Férfi	ezüst	?
32. 47. sír	Nő	ezüst	
33. 48. sír	?	bronz	Nyakperecen
34. 54. sír	Nő	?	
35. 73. sír	Leány	ezüst	
36. 97. sír	Nő	?	Bal mutatóujj
37. 109. sír	Férfi	?	Bal
38. 112. sír	Nő	?	Jobb középső ujj
39. 115. sír	?	?	Jobb középső ujj
40. 126. sír	Nő	?	Jobb középső ujj
41. 127. sír	Nő	bronz	Nyakláncon
42. Salgótarján szórvány		bronz	
43. Szanda-Bokák-dűlő szórvány		bronz	
44–45. Szomotor-Hegyi legelő			
44. 59. sír	?	?	
45. szórvány		?	

A gyűrűk kialakítása szerint a bronz- vagy ezüstöntvényeken a szélső bordák lehettek egészen keskenyek, melyeket csupán enyhén bemélyedő árkok jelöltek ki (2., 42.) (94. kép 1). Hasonlóan enyhe árkok kijelölte, de már szélesebb bordák láthatók bronzöntvényeken (9., 15., 17., 18.) (94. kép 3). Ugyancsak enyhék az árkok által kijelölt bordák, melyeket azonban az árkok poncolt vagy rovátkolást utánozóan öntött díszítése jobban kiemelt az ezüstöntvényeken (6., 36.) (94. kép 2). Vannak vékonyabb bronzöntvények is már plasztikusabb bordázattal, ezek belső oldalán esetenként érzékelhető a három borda kialakítása (3., 22.). (94. kép 4). Ezekkel szemben a belső oldal egyenes azokon a vastagabb bronz-, ritkábban ezüstöntvényeken, melyeket három sima borda díszít (1., 12., 19., 21., 23., 31., 35., 41., 43., 44., 45.) (94. kép 5). A leginkább markáns, nagyobb darabszámú csoportot azok a vastagabb bronz-, ritkábban ezüstöntvények alkotják, melyek szélső bordái rovátkolást utánozóan öntött díszítésűek. Ezekben belül a vékonyabb öntvények mellett megtalálhatók rusztikusabb darabok is (5., 7., 8., 10., 13., 14., 16., 20., 24., 25., 27., 28., 29., 30., 32., 33., 34., 39., 40.). (94. kép 6) 5 db gyűrűt nem tudtam besorolni (4., 11., 26., 37., 38.).

A gyűrűk az ismert esetekben főként nők által használt ékszertípusnak tűnnek, 17 női sírból kerültek elő, főleg az elhunyt jobb kezén (1., 12., 13., 16., 19., 21., 22.), illetve a jobb kéz középső ujján (38., 40.), továbbá a bal kézen (6., 18., 20.), ebből egyszer az elhunyt nő bal mutatóujján (36.) volt a temetés során. Egy férfi esetében a bal kézre került (37.), míg gyermekek esetében a bal kézen (3.) vagy a nyakláncon (17.), egy ismeretlen nemű és korú személy esetében pedig a nyakperecen (33.). A vékonyabbak darabok nyitott végei lehetővé tették volna, hogy utólag méretre igazítsák őket gyermekek számára, ez mégis csupán egy esetben történt meg. Ha a használatától eltörtek, esetleg a készítésük közben keletkezett valami hibájuk, akkor kicsi – kb.

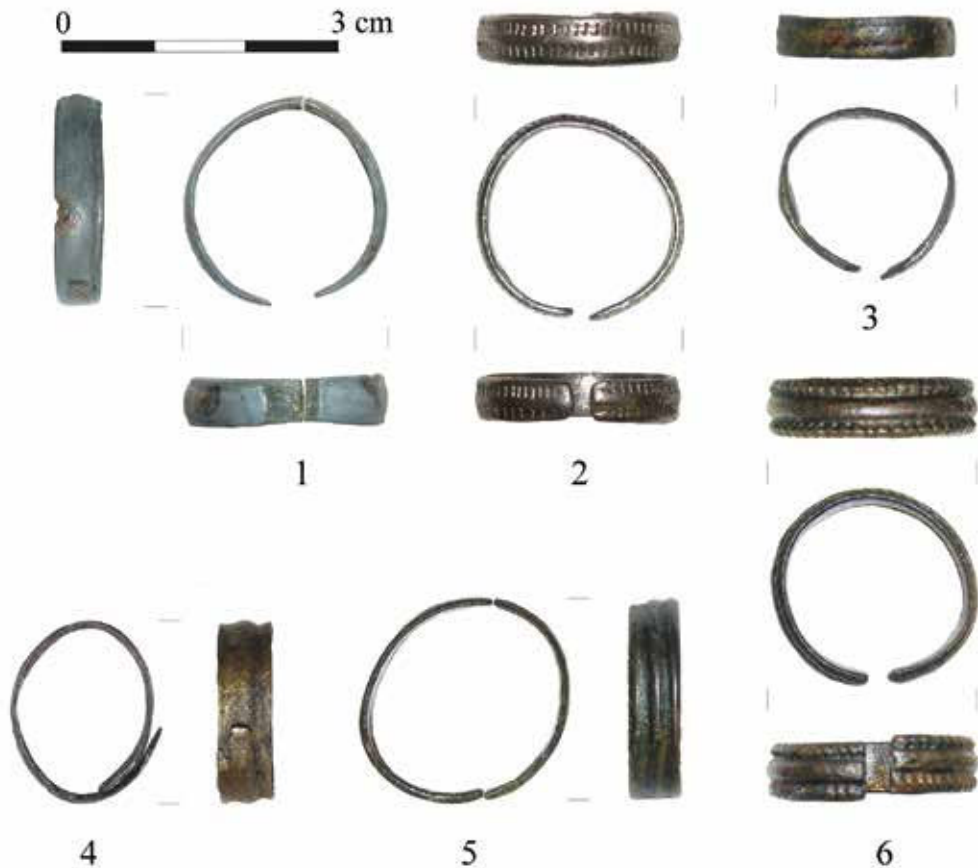

94. kép. 1: Letkés-Téglaégető I/62. sír, 2: Szob-Kiserdő 12. sír, 3: Szob, közelebbről ismeretlen lelőhely, 4: Letkés-Téglaégető II/82. sír, 5: Szob-Vendelin 52. sír, 6: Szob-Vendelin 67. sír

1 cm átmérőjű – gyűrűvé hajtották, és inkább nyakláncba, esetleg hajfonatba fűzve használták őket. A robusztusabb változatok házilagos hajlítgatása viszont a törés veszélyével járhatott, így talán nem véletlen, hogy nem kerültek elő egészen fiatal gyermek mellől. Úgy tűnik, nem viselték párosan. Jochen Giesler<sup>545</sup> szerint a gyűrűtípus a 10. század utolsó harmadában jelent meg, és a 11. század közepéig használhatták. Kísérő leleteként a pödrött végű karika 1 gyűrűvel fordult elő (19.). Nagyobb az S-végű karikák száma, ezek a sima hárombordás (1., 11., 41.), a szélein rovátkolást utánozóan öntött (12., 13., 14., 39., 41.), továbbá egyéb típusok mellett (12., 17., 30.) is megtalálhatók voltak. Főként a piliny–Sirmány-hegyi temetőben kísérték a gyűrűket rombusz átmetszetű pálcakarperecek (36., 38., 41.), állatfejes karperecek pedig a széleiken rovátkolást utánozóan öntött darabokkal voltak együtt 2 esetben (27., 34.). Háromrét hajlított huzalból csavart nyakperec a sima, markáns bordájúakat (18.) és a szélein rovátkoltakat (33.) egyaránt kíserte, az utóbbiakkal a kétszer kétrét hajlított huzalból csavart változat is előfordult

545 Giesler 1981, 109–110.

(39.). Lépcsős fejű gyűrű 2 esetben (7., 18.) került elő. Vizsgált nagyobb régiókban I. Béla vezetésével együtt került elő a piliny–Sirmány-hegyi temető 54. sírjából, míg a temető 37. sírjában egy sajnos ismeretlen típusú pénz mellett volt. Mivel tudjuk, hogy a temetőből az első feltárási periódus alatt I. István és I. László uralkodása közti érmék kerültek elő,<sup>546</sup> így ezek között kereshetnénk a gyűrűt kísérő pénzt is. Az Árpád-kori érmék feltételezett elterjedési idejét<sup>547</sup> alapul véve tehát legkorábban a 11. század második negyedének vége előtt valószínűleg ez sem kerülhetett földre. Mindez nagyjából megfelel a Giesler által meghatározott időintervallumnak, de talán kissé mindkét irányban bővíthető lenne, esetleg már a 10. század harmadik negyedében felbukkanhattak, hogy a 11. század harmadik negyedéig forogjanak.

A hárombordás pántgyűrűk a magyar szállásterület teljes északkeleti részén megtalálhatók, elterjedésük azonban korántsem egyenletes. A Tiszától a Sajó völgyéig mindössze 3 db-ot ismerünk, és hasonló az arányuk nagyjából a Zagyva folyásáig húzódó területeken is. Ugyanakkor a Duna–Ipoly és megközelítőleg a Zagyva észak–déli folyása által közrezárt részen találjuk ezek döntő többségét. Típusaik szerint teljes vizsgált területünkön megtalálhatók a vastagabb, öntött példányok, ugyanakkor a szélein rovátkolást utánzó díszítéssel ellátott változat az Ipoly és a Sajó közére korlátozódik, ezen belül is a Zagyva és a Tarna közti részt mindössze egy lelet képviseli (95. kép).

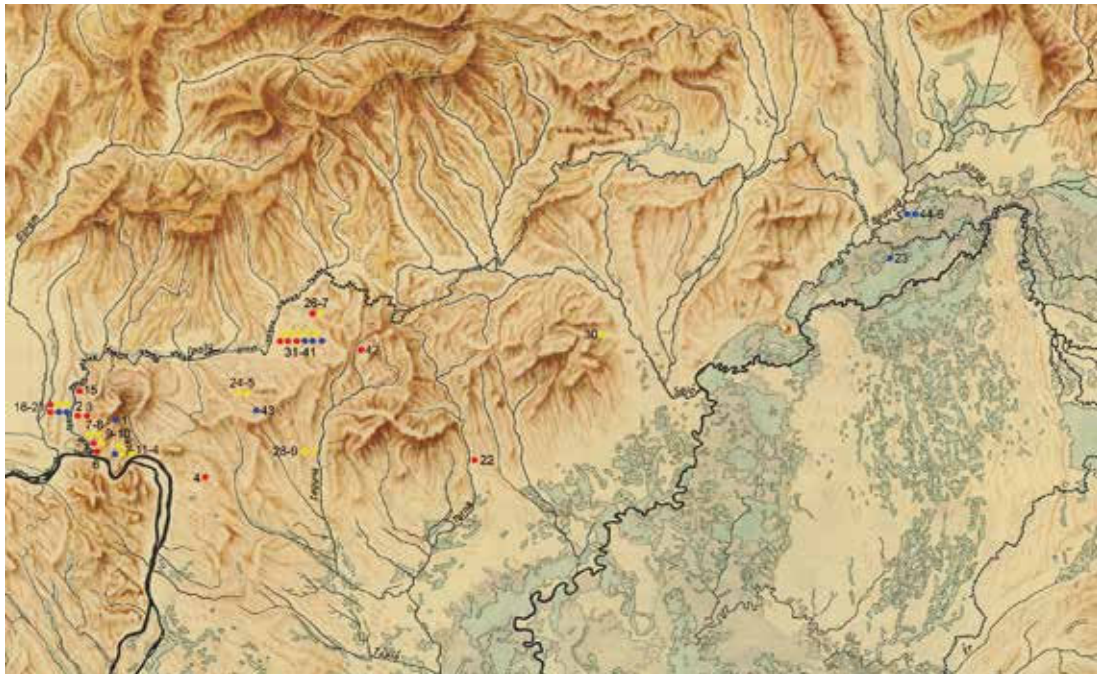

95. kép. Hárombordás, vastagabb öntött pántgyűrűk (●), széleiken rovátkolást utánzóan öntött hárombordás pántgyűrűk (●) egyéb vagy ismeretlen típusú hárombordás pántgyűrűk (●) a magyar szállásterület északkeleti részén

546 Horváth 2019, 91.

547 Kovács 1997.



## Hárombordás karikagyűrű

A már említett hárombordás pántgyűrűk díszítése jelenik meg a letkés-iskolai 5. sír bronz karikagyűrűjén. Hasonló gyűrűt másutt nem ismerek a 2 bemutatott járás, sőt nagyobb területi kitekintésben a magyar szállásterület északkeleti részének temetőiből sem. Azonban a típus elterjedési területe az alacsonyabb darabszám ellenére is szélesebb lehetett, erre utalhat a Zala megyei Bak-Hátári-dűlőben előkerült példány.

## Félköríves/körszelet/háromszög átmetszetű karikagyűrűk

A pántgyűrűkhöz hasonlóan itt is a félköríves/körszelet és a már erősebben profilált, háromszög átmetszetű példányok – egyértelműen nem mindig elkülöníthető – példányait soroltam ide.

Lelőhely	Nem/kor	Anyag/alak/átmetszet	Helyzet
1–3. Letkés-Iskola			
1. 1. sír	? felnőtt	Bronz	Bal
2. 4. sír	? felnőtt	Bronz	Bal
3. 20. sír	Gyermek	Ólom	Jobb
4–7. Letkés-Téglaégető I.			
4. 7. sír	? felnőtt	Ezüst, kissé szögletes	?
5. 17. sír	Nő	Bronz	Bal kéz középső ujj
6. 59. sír	Férfi	Bronz	Jobb
7. szórvány		Bronz	
8–9. Letkés-Téglaégető II.			
8. 4. sír	Nő	Bronz, kissé szögletes	Bal
9. 57. sír	Nő	Bronz, kissé szögletes	Jobb kéz középső ujj
10. Püspökhatvan-Tsz-tanya szórvány		Aranyozott ezüst	
11–12. Szob-Kiserdő			
11. 71. sír	Gyermek	Bronz	Fejékszerként(?)
12. 78. sír	Nő	Ezüst	?
13–16. Szob-Koliba			
13. 17. sír	Nő	Ezüstözött bronz	?
14. 19. sír	Férfi	Ezüstözött bronz	Bal
15. 24. sír	Nő	Ezüstözött bronz	Bal
16. 46. sír	?	Bronz	?
17–19. Szob, közelebről ismeretlen leelőhely			
17–18. szórvány		2 db bronz	
19. szórvány		Bronz, kissé szögletes	
20–21. Szob-Vendelin			
20. 117. sír	Nő	Bronz	Jobb

21. 139. sír	Férfi	Bronz	Jobb
22–25. Vámosmikola-Kengyeles szórvány		4 db bronz	
26–41. Kiskeszi			
26–27. 4. sír	? juv. korú	Ezüst Ezüst, kissé szögletes	Jobb Bal
28. 18. sír	Nő	Ezüst	?
29. 39. sír	Nő	Bronz	Jobb
30. 46. sír	Nő	Bronz	Bal
31. 52. sír	? juv. korú	Bronz	?
32. 57. sír	Férfi	Bronz	Bal
33–34. 85. sír	Nő	2 db bronz	Jobb+bal
35. 87. sír	Nő	Bronz	Jobb
36. 240. sír	Nő	Bronz	?
37. 311. sír	Nő	Bronz	Jobb
38. 392. sír	Gyermek	Ezüst	?
39. 397. sír	Nő (?)	Ezüst, kissé szögletes	Jobb
40. 409. sír	Gyermek	Bronz, kissé szögletes	Bal
41. 422. sír	Nő	Ezüst	Bal
42. Besenyőtelek-Tepély I. 11. sír	Nő	Bronz	Jobb
43. Besenyőtelek-Tepély II. 6. sír	Nő	Bronz	?
44. Bér-Tsz-major 1. sír	?	Ezüst	?
45. Ipolybalog szórvány		Ezüst	
46. Lőrinci-Selypi-puszta 2. sír	?	Bronz	?
47. Pétervására-Ivádi út 2. sír	?	Bronz	?
48–49. Piliny-Sirmány-hegy			
48. 122. sír	Férfi	Bronz	Jobb
49. szórvány		Bronz	
50. Sóshartyán-Zúdó-tető 11. sír	Férfi	Ezüst	Jobb
51. Tiszalúc-Sarkad 78. sír	Nő	Bronz	Bal
52. Újlőrincfalva-Magyarad 25. sír	Nő	Bronz	Jobb
53. Visznek-Kecske-hegy 105. sír	Nő	Bronz	Nyakcsigolyáknál

A gyűrűket bronzból vagy ezüsből öntötték (csak egyet ólomból), az előbbieket ezüst-, az utóbbiak egy példányát pedig aranybevonat borította. A karikagyűrűk egy része kissé szögletes volt, vagyis az áttörésük kerek, míg a külső részük lekerekített sarkú négyzet. Ez a forma csak a félköríves átmetszetű daraboknál figyelhető meg, bronz vagy ezüst változatban.

Viselőik között 4 gyermek talán csak a temetésen kapta a felnőtt méretű gyűrűt, egy esetben az fejékszer lehetett, a 2 juvenis korú elhunyt talán már életében is használhatta; egyikük mindkét kezén 1-1 db-ot viselt. Túlnyomórészt nők jobb kezén, a középső ujjon, vagy a bal kezén, vagy annak középső ujján, egy esetben pedig mindkét kézen 1-1 db-ot figyeltek meg, ezeket további gyűrűk egészítik ki. Férfiak jobb vagy bal kezén is megtalálták a feltárás során,





96. kép. Félköríves/körszelet/háromszög átmetszetű karikagyűrűk a magyar szállásterület északkeleti részén

továbbá ismeretlen nemű, de már felnőtt korú elhunytak bal kezén vagy a sír ismeretlen részén is dokumentálták.

A falusi temetőekben I. István és I. László közti pénzermék igazolják a típus 11. századi használatát, sőt a templom körüli temetőekben még II. István veretével is felbukkant.<sup>548</sup> Megjelenésük feltehetően már a 10. században megtörténhetett, a kérdés azonban további vizsgálatokat igényel.

Elterjedésükben itt is az Ipoly alsó folyásvidéke a kiemelt terület, a Hernád völgyétől keletre tudomásom szerint mindössze egyetlen példány ismert a szállásterület északkeleti részén (96. kép).

## Szamárhátíves átmetszetű karikagyűrűk

A ritka típusnak mindössze egyetlen példányát ismerjük a letkés-téглаégetői II/22. sírből, ezt a magyar szállásterület északkeleti részéről is mindössze 2 további példánnyal egészíthetjük ki. Ez az átmetszet ugyanakkor jóval gyakoribb a rovátkolást utánozóan öntött karikagyűrűkön.

Lelőhely	Nem/kor	Anyag/alak/átmetszet/díszítés	Helyzet
1. Letkés-Téглаégető II/22. sír	Nő	Bronz, szamárhátíves átmetszetű	Jobb
2. Pétervására-lvádi út 19. sír	Nő	Ezüst, szamárhátíves átmetszetű	Jobb
3. Piliny-Sirmány-hegy 122. sír	Férfi	Ezüst, szamárhátíves átmetszetű	Bal

<sup>548</sup> Kovács 2019, 439.

## Pajzs alakúan kiszélesedő fején petagramma- és madárábrázolással díszített gyűrűk

Két vizsgált járásunk területén mindössze 2 temető 4 sírjából, síronként 1-1 darabbal képviselt típust alkotnak a pajzs alakúan kiszélesedő fején különböző ábrázolásokkal díszített bronzgyűrűk, amelyek feldolgozását Keszi Tamás végezte el; besorolásukat magam is ennek alapján adom.<sup>549</sup>

Lelőhely	Nem/kor	Típus	Kéz
1. Rád-Kis-hegy 40. sír	Gyermek	D2	Jobb
2-4. Szob-Vendelin			
2. 28. sír	Férfi	C	?
3. 64. sír	Nő (?)	A1	Bal
4. 88. sír	Férfi	C	Jobb
5-6. Kiskeszi			
5. 229. sír	Nő	C	Bal
6. 272. sír	Nő	A1	Bal
7. Kistokaj-Homokbánya 28. sír	Nő	A2	Bal
8-9. Köröm-Kápolna-domb 23. sír	Nő	2 db C	Jobb+bal
10-12. Perse-Bércz			
10-11. 76. sír	Nő	C, D	Jobb (C), bal (D1)
12. 101. sír	Nő	C	Jobb
13. Piliny-Sirmány-hegy 45. sír	Férfi	X	?
14. Tibolddaróc szórvány		C	

A katalógusban bemutatott temetőkben az A1 (3.), C (2., 4.) és D2 (1.) változat ismert, amit kiegészít a közeli Kiskeszi temetőjének A1 (6.) és C (5.) típusú ékszere. Nagyobb területi kitekintésben az A2 (7.), C (8-9., 10., 12., 14.), D1 (11.) és az X (13.) változat bukkan még fel. Viselőik között a nők a jobb (12.), de még inkább bal (3., 5., 6., 7.) kezükön, párosan pedig mindkét kézen (8-9., 10-11.) 1-1 darabot viselhettek. Férfiak mellett kisebb számban, itt a jobb kézen (4.) vagy az elhunyt egyik kezének ujjain (2., 13.) kerültek elő a sírokból. Egy gyermek a jobb kezén lévő ékszert (1.) talán temetési ajándékként kapta.

Az egyes típusok kronológiai helyzetében nem figyelhető meg eltérés: egységesen a 10. század középső harmadában jelentek meg, és igazán elterjedtte a század második felében váltak, de reális feltételezni a 11. századi használatukat is.<sup>550</sup> Vizsgált területünkön terminus post quem időpontot mindössze Naszr ibn Ahmad számánida emír (914-943) átlukasztott dirheme ad, amelyet Perse-Bércz 101. sírjában találtak.

549 Keszi 1999.

550 Langó 2016, 402-403.

Ebben az esetben is megfigyelhető, hogy a tárgytypus a szállásterület északkeleti részén a Sajó–Bódva völgyétől keletre mindeddig nem került elő, de rögtön hozzá kell tenni, hogy a Tisza bal oldali területsávjába eljutott, hiszen Ibrány-Esbó-halom 253. sírja<sup>551</sup> mellett Tisza-bezdéd-Harangláb-dűlő 14. sírja<sup>552</sup> is ezt igazolja. A típusok közül egyedül a C változat tűnik jobban elterjedtnek, megtalálható a Tisza előbb említett bal oldali területein is. A déli eredetű tárgyak elterjedésében a Tisza mellett futó kereskedelmi út szerepe fontos,<sup>553</sup> talán hatásaként vagy északi irányú leágazásaként értékelhető a Sajó mente 3 db ilyen gyűrűje. Érdekes ugyanakkor, hogy míg Rétközben felbukkannak, a Tiszától északra fekvő Bodrogtóközben hiányoznak, noha a már említett Sajó menti lelőhelyek mutatják, hogy a folyó mindkét oldalára eljutottak (97. kép).



97. kép. KESZI 1999 típusú gyűrűk a magyar szállásterület északkeleti részén (db). A1 (●), A2 (●), C (●), D1 (●), D2 (●), X (●). 1. Rád-Kís-hegy 40. sír, 2–4. Szob-Vendelin 28., 64., 88. sír, 5–6. Kiskeszzi 229., 272. sír, 7. Kistokaj-Homokbánya 28. sír, 8–9. Köröm-Kápolna-domb 23. sír, 10–12. Perse-Bércz 76., 101. sír, 13. Piliny-Sirmány-hegy 45. sír, 14. Tibolddaróc.

551 Istvánovits 2003, 110.

552 Révész 2003, 214.

553 Mesterházy 1993.

## Rombusz alakú fején pont vagy vonalas díszítésű gyűrűk

A magyar szállásterületről ismert gyűrűk ritkább típusaiba tartozik a szob–Ipoly-parti 14. sír<sup>554</sup> lelete, amelynek rombusz alakú fején kereszt alakban elhelyezkedő pontok vannak, a fej két szélén pedig egy-egy kiugró elem. Az általam ismert ékszerek közül leginkább a szentes-szentlászlói 108. sír 2 db hasonló díszítésű gyűrűjével mutat hasonlóságot.<sup>555</sup> A magyar szállásterület északi részén mindössze a kistokja-homokbányai 36. sír alakra hasonló, azonban pontszerű helyett vonalas mintával díszített ékszere kínálja az egyetlen jó párhuzamot,<sup>556</sup> s ide sorolható még egy abaúvári, ugyancsak vonalas mintázatú gyűrű is.<sup>557</sup> Jóval gyakoribb ez az ékszertípus a déli területeken: a már említett szentesi temető 98. sírja mellett hasonlók Szegvár-Orom-dűlő 4. és Tápé-Malajdok B temető 8. sírjából is előkerültek.<sup>558</sup> Vörösmart-Kígyós 1. sírjában a rombusz alakú fejű 4 db kereszt alakban elhelyezkedő pontkör díszíti,<sup>559</sup> míg díszítetlen változata a Vörs-Majori-dűlő 91. számú sírjából való.<sup>560</sup> Az elterjedési területük még ennél is délebben, főként az Al-Duna vidéki, közép-balkáni területeken mutat koncentrációt,<sup>561</sup> tehát mint a hasonló ékszerek esetében is, joggal feltételezhető bizánci-balkáni származása.<sup>562</sup> A felsorolt gyűrűk kísérőleletei között a tápéi 8. sírban a pentagrammás gyűrű és a négygömbös fülbevalópár, míg a szentesi 108. sírban a szőlőfürtös fülbevalópár ugyancsak déli irányú kapcsolatokat mutat, főként a szentesi temető nagyszámú, pajzs alakúan kiszélesedő fejű gyűrűi mellett. Az elterjedési törzsterületen keltezésük a 10. század második felére és a 11. századra tehető, illetve általánosan 10–11. századi besorolással szerepelnek.<sup>563</sup> A szobi gyűrű a temető egyéb leletei alapján inkább ennek a 10. századi horizontjába tartozhat.

## Lépcsős fejű gyűrűk

Lépcsős fejű gyűrűket a katalógusban bemutatott 2 járás 4 temetőjének 11 sírjából ismerünk, továbbá szórványként Ipolytölgyes-Mál alja és Vámosmikola-Kengyeles lelőhelyeken kerültek elő, ami Vámosmikola-Molnár-szög szórványleletével együtt összesen 16 db-ot tesz ki. A példányszámot jelentősen növeli Kiskeszi temetője, ahol 13 sírban 14 db-ot találtak, míg a magyar szállásterület északkeleti részéről a típus mindössze 4 további darabbal egészíthető ki. A gyűrűket tartalmazó sírok fontosabb adatait az alábbi táblázat tartalmazza.

554 Egy korábbi munkámban (Horváth 2020, 420) tévesen Szob-Bézsob szerepel a gyűrű lelőhelyeként.

555 Széll 1941.

556 Horváth 2020, 201, 137. T/9.

557 <https://www.youtube.com/watch?v=jhH3CRRX9XI>

558 Keszi 1999, 135: 52, 62–65. sz.

559 Kiss 1983, 273.

560 Hegyi 2015.

561 Bikić 2010, 97.; Špehar 2017, 185.

562 Ungermann 2017, 70.

563 Radičević 2007, 354.; Radičević 2013, 491–494., Fig 6–7.

Lelőhely	Nem/kor	Anyag	Helyzet
1–2. Letkés-Téglaégető I.			
1. 32. sír	? felnőtt	bronz	Jobb kéz középső ujj
2. 64. sír	Nő, 40-50 éves	bronz	Jobb
3. Letkés-Téglaégető II/84. sír	Nő, 25 év körüli	bronz	?
4–5. Szob-Koliba			
4. 27. sír	Nő	bronz	?
5. 33. sír	Gyermek	?	?
6–12. Szob-Vendelin			
6. 54. sír	Nő	bronz	Bal
7. 72. sír	Nő ?	bronz	?
8. 120. sír	Gyermek, 7 éves	bronz	Nyakláncon
9. 128. sír	Nő	?	Bal
10. 139. sír	Férfi, 20–30 éves	ezüst	Jobb
11. 140. sír	Nő, 17–19 éves	bronz	Jobb
12. 140. sír	Nő, 17–19 éves	bronz	Bal
13–14. Ipolytölgyes-Mál		2 db bronz	
15. Vámosmikola-Kengyeles szórvány		bronz	
16. Vámosmikola-Molnár-szög szórvány		bronz	
17–18. Ipolybalog szórvány		2 db bronz	
19–32. Kiskeszi			
19. 3. sír	Gyermek	bronz	Jobb
20. 30. sír	Nő, ad.	bronz	Jobb
21. 39. sír	Nő, mat.	bronz	?
22. 58. sír	Nő, ad-mat.	bronz	?
23. 112. sír	Nő	bronz	Bal
24. 112. sír	Nő	bronz	Bal
25. 127. sír	Nő	bronz	Nyakláncon
26. 170. sír	Nő	bronz	Bal
27. 238. sír	Nő	bronz	?
28. 245. sír	Nő	bronz	Bal (?)
29. 387. sír	Nő	bronz	Jobb
30. 427. sír	Nő	bronz	Jobb
31. 434. sír	Nő (?)	bronz	Jobb
32. 527. sír	Gyermek	bronz	Nyakláncon (?)
33–34. Piliny-Sirmány-hegy			
33. 75. sír	Nő	?	Jobb
34. 104. sír	Fiatal leány	?	Bal

A közelmúltban a Vukováron elkerült gyűrűk kapcsán Željko Demo gyűjtötte fel azok le-  
lőhelyeit, és a pontkörminták száma alapján osztályozta őket.<sup>564</sup> Demo felosztását, a díszítőe-  
lemek számát alapul véve, a pontsorminták helyét is bevonva, a táblázatban szereplő gyűrűk  
alábbi csoportjait tudtam elkülöníteni.

1. A legegyszerűbb változat esetében a gyűrű hármasan tagolt fejét egy-egy pontkörminta díszíti (23., 30., 34.). (98. kép 1)
2. A gyűrű hármasan tagolt fejét egy-egy pontkörminta díszíti, a szélső lépcsők karikához kö-  
zeli részein pedig a karikára merőleges pontsor húzódik (1., 8., 15., 28., 29., 32.). (98. kép 2)
3. A gyűrű hármasan tagolású fejét egy-egy pontkörminta díszíti, a szélső lépcsők karikával pár-  
huzamos szélén pontsor húzódik (33.). (98. kép 3)
4. A gyűrű hármasan tagolású fejét egy-egy pontkörminta díszíti, a szélső lépcsők karikához kö-  
zeli részein a karikára merőlegesen, míg a középső tag karikával párhuzamos szélén pont-  
sor húzódik (19., 21., 24., 31.). (98. kép 4)
5. A gyűrű hármasan tagolású fejét egy-egy pontkörminta díszíti, a fej szélén pedig körben  
pontosminta húzódik (2., 3., 4., 6., 26., 27.). (98. kép 5)
6. A gyűrű hármasan tagolású fejét egy-egy pontkörminta díszíti, a szélső lépcsők karikához kö-  
zeli részein pedig a karikára merőlegesen kettős, míg a középső tag karikával párhuzamos  
szélén azzal párhuzamosan futó egyes pontsor húzódik (13., 25.). (98. kép 6)
7. A gyűrű hármasan tagolású fejét egy-egy pontkörminta díszíti, a szélső lépcsők karikához  
közeli részein a karikára merőlegesen kettős, míg a középső tagot körben övező pontsor  
húzódik (17.). (98. kép 7)
8. A gyűrű hármasan tagolású fejét négy-négy pontkörminta díszíti. (20.) (98. kép 8)
9. A gyűrű hármasan tagolású fejének középső részét két, a szélső részeket négy-négy pontkör-  
minta díszíti (18.). (98. kép 9)
10. A gyűrű hármasan tagolású fejének középső elemét egy, szélső tagjait két-két pontkörminta  
díszíti, a szélső lépcsők karikához közeli részein a karikára merőlegesen, míg a középső tag  
karikával párhuzamos szélén pontsor húzódik (22.). (98. kép 10)
11. A gyűrű hármasan tagolású fejének középső elemén egy, majd azt követően egy-kettő-egy  
pontkör helyezkedik el (16.).
12. Ismeretlen típusok (5., 7., 9., 10., 11., 12., 14.).

A Kiskeszi temetőt használó közösség mellett a szob-vendelinit létesítők körében volt még  
népszerű ez a gyűrűtípus. Apró közös vonásuk még, hogy csak ennek a két temetőnek egy-egy  
sírjából került elő 2 db ilyen gyűrű (11–12., 23–24.). Ugyanakkor eltérő módon viselték: meg-  
osztva mindkét kéz egy-egy ujján, vagy mindkettőt a bal kézen hordva. Ez a típus utólag nem  
volt alakítható. Valószínűleg ez is közrejátszott abban, hogy ritkábban bukkant fel gyermekek

<sup>564</sup> Demo 2009, 518–521.



98. kép. A lépcsős fejű gyűrűk típusai a magyar szállásterület északkeleti részén. 1: Piliny-Les-hegy 104. sír, 2: Letkés-Téglaégető I/32. sír, 3: Piliny-Sirmány-hegy 75. sír, 4: Kiskeszi 112. sír, 5: Szob-Koliba 27. sír, 6: Kiskeszi 127. sír, 7: Ipolybalog, 8: Kiskeszi 30. sír, 9: Ipolybalog, 10: Kiskeszi 58. sír

sírjaiban. Ha mégis, akkor a jobb kéz (19.) mellett a nyakláncnak megfelelő helyen (8., 32.) találták, de ilyen egy női sírban is dokumentáltak (25.). Vagyis a gyermekek mellett ezek inkább temetési ajándékok voltak, az életben nem viselték őket. Életükben döntően nők viselhették a jobb (2., 20., 29., 30., 31., 33.) vagy a bal (6., 9., 23., 24., 26., 28.) kezükön. Egy fiatal lánynak a bal kezén (34.), egy férfinak a jobb kezén (10.), míg egy ismeretlen nemű, de már felnőtt korú személynek pedig a jobb keze középső ujján volt (1.).

A gyűrűtípus forgalmát Szőke Béla a 10–11. század fordulójára helyezte, de az alacsony leletszám miatt rövid ideig tartó használatra gondol.<sup>565</sup> A dunántúli temetők elemzése nyomán Jochen Giesler a 10. század vége és a 11. század közepe közötti időre keltezte.<sup>566</sup> Az Erdélyi-menedence, a Partium és a Bánság területén a 10. század utolsó évtizedeit követő megjelenésük után a 11. század első harmadában vagy első felének végéig maradtak forgalomban.<sup>567</sup> Nyitrán talán már 10. század végén, de inkább csak a 11. század első felében használt temetőből közölték

565 Szőke 1962, 98.

566 Giesler 1981, 113, Taf. 53.

567 Gáll 2013, 690, 697.



legutóbb.<sup>568</sup> Željko Demo a vukovári temető alapján az ezredfordulót megelőző és azt követő évtizedekre keltezte őket.<sup>569</sup> A dél-szerbiai lelőhelyeken ugyanakkor már a 10. század korai részén megjelenhettek, azonban ott is inkább a 11. századra váltak igazán elterjedté.<sup>570</sup> Vizsgált területünkön a keltezés korabeli érme sajnos nem segíti, bár a temetők csaknem mindegyike tartalmazott változó számban kora Árpád-kori pénzművet. Kísérő leleteik között sima huzalkarikák (3., 4., 9., 23–24., 26., 28., 29.), de a leggyakrabban – Letkés-Tégláégető II. és Szob-Koliba kivételével – S-végű karikák vannak (2., 6., 7., 11., 20., 21., 22., 32., 34.), vagyis a típus használatát – szemben a pajzs alakúan kiszélesedő fején pentagramma- vagy madárbrázolással díszített gyűrűkkel – ezen karikák forgalmával párhuzamos volt. Ritkábban felbukkan háromrét hajlított huzalból csavart nyakperec (25.), félhold alakú csüngő (25., 34.), rúd- és szegmentgyöngyök (1., 8.), kerek átmetszetű pálcakarperec (3., 4., 8., 20., 21., 26.), mindkét végén spirálisan kitöltött végű karperec (33.) is. A gyűrűk között van félköríves átmetszetű pántgyűrű (4., 26., 33.), lapos téglalap átmetszetű pántgyűrű (26., 28., 34.), íves átmetszetű pántgyűrű (26., 27.), hárombordás pántgyűrű (4., 25.), háromrét hajlított huzalból csavart gyűrű (1.), kerek átmetszetű huzalgyűrű (9., 31.), félköríves átmetszetű karikagyűrű (10., 21.), lapos téglalap átmetszetű karikagyűrű (33.), sodrást/csavarást utánzóan öntött karikagyűrű (10., 29.), rovatkolást utánzóan öntött karikagyűrű (23–24., 30., 31., 34.) és ugyancsak pontkördiszes gyűrű (2.) is. A keltezés szempontjából érdemes megemlíteni, hogy a szob-bészobi temetőből nem ismerjük ezt a típust.

A gyűrűk a magyar szállásterület északkeleti részén mindeddig meglehetősen szűk területről kerültek elő, leszámítva a piliny–Sirmány-hegyi és az ipolybalogi temető 2-2 db gyűrűjét, csak az Ipoly alsó folyása mentén temetkező közösségek ékszerkészletében bukkantak fel, melyeket további telepletek egészítenek ki. A legnagyobb számban elterjedt változatot az 5. típus alkotja, amely a pilinyi temető kivételével minden más sírkertben, és a két sírleletre jellemző leletanyagot tartalmazó telepen is előfordult. A 2. számú variánst csupán a Vámosmikola, Letkés-Tégláégető I. és Kiskeszi lelőhelyről ismerjük, vagyis elterjedési területük a gyűrűtípus általános északkeleti elterjedési területén belül is meglehetősen szűk. A 4. változatot tudomásom szerint Kiskeszi temetőjéből dokumentálták (99. kép). A gyűrűtípus rendkívül egyenetlen elterjedését jól mutatja, hogy az Erdélyi-medence, a Partium és a Bánság területéről a közelmúltig mindössze 5 db került elő.<sup>571</sup> Nem tartalmazták ugyanakkor a Rétköz és Nyíri Mezőség temetőit közreadó anyaggyűjtések.<sup>572</sup> A temetőként előkerült gyűrűk nagyobb száma is azt mutatja, hogy az Ipoly alsó folyásvidékén nagyobb számban használtak ilyen gyűrűket. Összehasonlításképp néhány temető arányai, a sírok száma, illetve a gyűrűk darabszáma: Vukovár 439/3 db, Majs-Udvari-rétek 1130/8 db, Halimba-Cseres 932/5 db.

568 Ruttkay–Ruttkayová 2018, 199.

569 Demo 2006, 521.

570 Vesna 103, 172.

571 Gáll 2013, 690, 697.

572 Kovács 1994.; Istvánovits 2003; Tóth 2014.





99. kép. Lépcsős fejű gyűrűk a magyar szállásterület északkeleti részén, típusaik szerint: 1 (●), 2 (●), 3 (●), 4 (●), 5 (●), 6 (●), 7 (●), 8 (●), 9 (●), 10 (●), 11 (●), 12 (●)

Pontkörös és pontsoros díszítése alapján leginkább a vele egy sírból előkerült lépcsős fejű gyűrűvel mutat hasonlóságot a letkési I/64. sír ékszere, amelyhez a fej alakja miatt leginkább a Kiskeszi temető 369. sírjának ékszere hasonlítható.<sup>573</sup> Ezt Milan Hanuliak a pajzs alakúan kiszélesedő fejű gyűrűk egyik alcsoportjának határozta meg.<sup>574</sup> A szórványosan felbukkanó típusust Maria Rejholcová is a lépcsős fejű gyűrűk változatának tartotta, melyek már a 10. század második felében megjelentek, ugyanakkor 11. századi forgalmuk bizonyítékeként a csekeji 90. sírban egy Salamon-érme kísértte a gyűrűt.<sup>575</sup>

## Filigrán és granulált díszítésű fejes gyűrűk

A kutatás általában a bizánci-balkáni területek irányából származtatja a filigrán granulált díszítésű gyűrűket, illetve azok egyszerűbb, öntött változatait.<sup>576</sup>

573 Hanuliak 1994, 133.

574 Hanuliak 1994, 52.

575 Rejholcová 1995, 75.

576 Mesterházy 1991, 160–161.

Lelőhely	Nem/kor	Anyag	Díszítés		Kéz
			Karika	Foglalat	
1. Letkés-Téglaegető II/85. sír	Nő	Ezüst	Kalászmintás filigrán 3 db granulátum	Kalászmintás filigrán	Jobb
2. Rád-Kis-hegy 41. sír	? felnőtt	Rossezüst	Öntött bordák 3 db granulációt utánzóan öntött	?	?
3. Szob-Bészob szórvány		Ezüst	Filigrán 3 db granulátum	9 vagy 10 db granu- látum	
4. Szob-Koliba 40. sír	Férfi	Ezüst	Kalászmintás filigrán 3 db granulátum	Kalászmintás filigrán	?
5-6. Szob-Vendelin 2. sír	Férfi	2 db bronz	Filigránt és 3 db gra- nulációt utánzóan öntött	Öntött filigrán	?

A bemutatott két járás temetői közül a legkifinomultabb gyűrűk a letkés-téglaegetői II/85. és a szob-kolibai 40. sírből kerültek elő. Mindkettő a típus klasszikus példánya, megtalálható rajtuk mind a karika és a foglalat filigrándíszítése (sőt az utóbbi filigránszálból készült), mind pedig a granulált gömbök alkotta, háromszög alakú elem a foglalat két oldalán. Foglalatukban kék színű üvegbetét volt. Talán még az előbbieknél is finomabb kivitelű lehetett a szob-bészobi – sajnos csak leírásról és rajzról ismert – gyűrű, amelyen a foglalat oldalán körben kisebb granulátumok is elhelyezkedtek. Díszítésének rendszerét tekintve ugyancsak hasonló, de kialakítását tekintve már az öntött változatok közé sorolható a szob-vendelini 2. számú férfisírből előkerült gyűrűpár, amelyeken a foglalatot filigránszálat utánzóan öntött díszítés alkotta. Ebbe a csoportba sorolható még rád-kis-hegyi 40. számú sírből előkerült gyűrű is, ott azonban a foglalatról hiányzik az utóbbi elem.

## Hólyagos fejű gyűrűk

A magyarság egyik karakterisztikus gyűrűtípusának mindössze a szob-vendelini 28. sírből és Vác-Hétkápolna szórványleletei közül ismerjük 1-1 példányát. A típus mindeddig nem került elő az Ipoly alsó folyásvidékének jobb parti temetőiből sem, a leletek száma a magyar szállásterület északkeleti részén keleti irányban mutat emelkedést.<sup>577</sup>

## Ruhadíszek

A 2 járás területén élt közösségek sírjaiba nem kerültek be nagyobb számban fémdíszes viseleti elemek, viszont a telepekről származó leletek alapján egykori jelenlétük nagyobb arányú lehetett, mint az a sírleletek alapján feltételezhető.

<sup>577</sup> Horváth 2005.

## Rombusz alakú préselt vagy öntött díszek

A kissé leegyszerűsítően ingnyakdísz funkciójuként<sup>578</sup> meghatározott típus préselt és öntött változata egyaránt megtalálható a korszak sírjaiban, a bemutatott 2 járás területén Szob-Kiserdő 14. sírjában 12 db préselt aranyozott ezüst, a 66. számú temetkezésben pedig 17 db öntött, aranyozott bronzveret volt. Szob-Kolibá 25. sírjában 2 db préselt ezüstdísz figyeltek meg. A kiserdei temetőben préselt rozetták társultak a rombusz alakú díszekhez a női sírokban, míg a kolibai 25. számú gyermeksírbán kisebb csüngős és kerek veretekkel voltak együtt. Szórványként Vámosmikola-Molnár-szögről 1 db további aranyozott ezüsből öntött, Vámosmikola-Kengyelesről pedig 2 db bronzból öntött darab került elő. A lelőhelyek sorát gyarapítja az Ipoly mentén 3 db préselt aranydísz az ipolyszalkai lelőhelyről.<sup>579</sup> Szob-Kiserdőn többek között íves átmetszetű pántgyűrű és pödrött végű díszített pántkarperec kísérte a leleteket, a 66. sírban a pödrött végű karperecek díszítetlen változata volt, míg Szob-Kolibán egyebek mellett S-végű karikák és háromrét hajlított huzalból csavart nyakperec társult hozzájuk. A rombusz alakú ruhadíszek főként a 10. század első kétharmadára keltezhetők, és módosabb személyek hagyatékában találhatók, noha használatuk egészen az ezredfordulóig kimutatható.<sup>580</sup> Vizsgált járásaink területén talán csak a 10. század második harmadától (?) feltételezhető a sírba helyezésük; ez a kolibai temető alapján talán még a 11. század elején is szokásban volt. Az utóbbi helyen viszont már csak kisebb számban kerültek elő. Ugyanakkor az ipolyszalkai sír keltezése valószínűbb a 10. század első felére.

## Kisebb kéttagú csüngős és egytagú kerek veretek

Az általános tendenciáknak megfelelően a két típus gyakran került elő együtt is a 2 járás lelőhelyein; ezek összefoglaló adatait az alábbi táblázat tartalmazza.

Lelőhely	Nem/kor	Kéttagú csüngős	Egytagú
1. Letkés-Téglaégető II/55. sír	Gyermek		6 db aranyozott bronz
2. Szob-Bészob szórvány			2 db aranyozott ezüst
3. Szob-Ipoly-part 13. sír	?, nő vagy kislány	1 db BÁLINT 1991, I/c és 2 db I/e típusú aranyozott ezüstveret 1 db ? típusú aranyozott ezüst felső tag	2 db aranyozott ezüstveret
4-5. Szob-Kolibá			
4. 25. sír	Gyermek	2 (?) db ? típusú rosszezüst csüngő tag 1 db ? típusú rosszezüst felső tag	2 db kisebb kerek bronzveret

578 Révész 2008, 424.

579 Nevizánszky-Prohászka 2020, 46.

580 Révész 2008, 424.

5. 51. sír	?	1 db ? típusú bronz csüngő tag	1 db kisebb kerek bronzveret
6. Vác, közelebről ismeretlen lelőhely szórvány		2 db ? típusú ezüst felső tag	1 db kisebb kerek ezüstveret 14 kisebb kerek aranyozott ezüstveret
7. Vámosmikola-Kengyelles szórvány		3 db ? típusú bronz felső tag 2 db ? típusú bronz csüngő tag	2 db bronz
8. Vámosmikola-Füzek szórvány		1 db ? típusú bronz csüngőtag	
9. Vámosmikola-Harmospusztas szórvány			2 db bronz
10. Vámosmikola-Molnár-szög		1 db ? típusú bronz felső tag	
11. Vámosmikola-Német-szög szórvány		1 db ? típusú bronz csüngőtag	
12. Vámosmikola-Papföldek		1 db ? típusú bronz felső tag 1 db BÁLINT 1991 I/c típusú bronz csüngőtag	1 db bronz

Darabszámuk s olykor sérüléseik alapján is megállapítható, hogy ezek a leletek a korszak más együtteseire képest meglehetősen szegényes garnitúrák voltak, egyedül a vác-hétkápolnai 14 db veret alkotott teljesebb egységet, már amennyiben azok egy sírból származnak. Egy-egy esetben rozettákkal (3.) vagy rombusz alakú díszekkel (4.) voltak egységben. A kisebb, egytagú veretek kevésbé gyakori változata a levél alakú, középrészén ugyancsak levél alakban lemélyedő típus, melyet szórványként a bészobi temetőből ismerünk. A szob-vendelini temetőből ezek hiányoznak, ugyanakkor csak itt került elő 1 db valószínűleg nagyobb, kéttagú csüngős veret felső tagja. A hasonló veretek ritkák az Ipoly menti temetőkben, a lelőhelyek sorát kiegészíti Kiskeszti 55., 74., 98., 104., 147., 309. és 539. sírja, ezek azonban jellemzően csak néhány darabot tartalmaztak, s többnyire hiányos, másodlagosan felhasznált darabok is vannak köztük.

## Csatok

A járások területéről ismert bronz- vagy vascsatok összefoglaló adatait az alábbi táblázat tartalmazza.

Lelőhely	Nem/kor	Típus
1–4. Letkés-Téglaégető I.		
1. 59. sír	Férfi	Bronzcsat testével egybeöntött karikával
2. 76. sír	? felnőtt	Líra alakú bronzcsat
3. 88. sír	Férfi	Fekvő nyolcas alakú bronzcsat
4. szórvány		Bronz csatpecek
5. Letkés-Téglaégető II/76. sír	Nő	Vascsat
6. Rád-Kis-hegy 11. sír	Férfi	Bronz szíjszorító csatlemez

7. Szob-Kiserdő 21. sír	Férfi	Lemezes szíjszorítóval ellátott vascsat
8. Szob-Vendelin 49. sír	Férfi	Vascsat
9. Ipolytölgyes-Mál alja szórvány		Bronz csatkarika Líra alakú bronzcsat
10. Vámosmikola-Kengyeles szórvány		Bronz csatkarika 3 db líra alakú bronzcsat Öttség alakú bronz csattest 2 db vascsat
11. Ipolytölgyes-Tsz-major szórvány		Líra alakú bronzcsat
12. Vámosmikola-Halász-part		Líra alakú bronzcsat
13. Vámosmikola-Német-szög szórvány		Líra alakú bronzcsat

Az előkerült csatok jelentős része sajnos szórvány, azonban 1 nő (5.) kivételével csak férfi (1., 3., 6., 7., 8.) vagy ismeretlen nemű, de már felnőtt korú személy (2.) mellett voltak. Az említett női sír azért is különleges, mert a férfitemetkezésekben a csatok a viseleti módnak megfelelően helyezkedtek el, ugyanakkor a női sírban a csat a mellkas bal oldali csontjain volt. Egy késtörédket a koponya alatt figyeltek meg, vagyis valószínűleg a viseleti módtól eltérően helyezték el nem csupán az övet, hanem az arra erősítve viselt kést is. Az egyszerű vascsatok mellett magasabb a líra alakú bronzcsatok aránya, ritkább változatként pedig lemezes szíjszorítóval ellátott csatok is felbukkannak.

## Öv- vagy ruhadíszek

Viszonylag teljesnek tekinthető fémdíszes öv mindössze a rád-kis-hegyi 1. sírból ismert, a nem szakember által feltárt temetkezés esetében azonban kérdéses, hogy a készletben meglévő szélesebb és keskenyebb verettípusok mellett volt-e csat és szíjvég, esetleg kisebb függesztőszíjra rekonstruálható egyéb veretek, valamint hogy minden darabja bekerült-e a gyűjteménybe? Teljes készletű veretes öv az Ipoly mentén még a Kiskeszi temető 262. sírjában volt, sőt a sírból előkerült 3 db, a garnitúrához nem illeszkedő veret is az elhunyt koponyájának jobb oldalán. A 82. sír kétféle vereteivel ugyancsak nem került elő csat és szíjvég, így azok – a helyzetüket is figyelembe véve – talán inkább a ruhán lehettek. 8 db négyzet alakú aranyozott ezüst övveret Ipolyszalkán került még elő.<sup>581</sup> Érdekes a telepeken megtalált veretek esete, hiszen temetkezésekből a mai napig nem ismerjük ezek biztos nyomait az Ipoly alsó folyásának magyarországi temetőiből. Mintegy 800 sír feltárása után kevésbé valószínű, hogy ezek még ma is a földben várják megtalálásukat. Hogy ilyenek a telepekről mégis előkerültek, azt mutatja, hogy egykor forogtak vizsgált területünkön is. Vámosmikolán 2 db a hasonlósága alapján akár egy garnitúrát is alkothatott, de legalább 4–5 db-ról – ugyanígy a Vámosmikola-Molnár-szögön előkerült 1 db veretről – feltételezhető még a hasonló használat. További kisebb veretek pedig függesztőszíjak díszei is lehettek. A fémdíszes övek vagy övveret alakú elemekkel díszített ruhák hiányára így

<sup>581</sup> Nevizánszky 2006.; Nevizánszky–Prohászka 2020, 46.

többféle magyarázat is kínálkozik. Tulajdonosaik életüknek talán csak egy szakaszát töltötték a vizsgált régiókban, és már másutt temették el őket. Esetleg a sírokban már nem helyezték el a fémvereteket tartalmazó elemeket, övet vagy ruhát; ez azonban a több sírban is megfigyelhető fémdíszes viseleti elemek miatt megkérdőjelezhető. Mindez arra hívja fel a figyelmet, hogy a sírok alapján levont következtetések nem minden esetben adják vissza az egykori élet valóságát.<sup>582</sup>

## Fémdíszes lábbelik

A lábbelik fémveretes díszítése a letkés-téglaégetői II/54. és a szob-kiserdei 37. sírból került elő, az utóbbiban a ruhát ezüstrozetták is díszítették. A letkési esetében pedig lehetséges, hogy a lábfejek csontjain megfigyelt 5-5 db háromszög alakú veret mellett a medence környezetében lévő 3 db a ruhát díszítette.<sup>583</sup> 1 db kisebb, félgömszerű ezüstveret Vámosmikola-Molnár-szög-ről szórványként került elő, a hasonló veretek másutt megfigyelt lábbelit díszítő szerepe alapján felvetődhet, de bizonyítani sajnos nem lehet egykori hasonló szerepét.

## Füles gombok

A ruhák fémgombos zárása kisebb számban volt csak jellemző, ugyanakkor érdekes, hogy az 5 férfisírból 2 esetben volt nagyobb számú – 7–10 db – fémgomb, a női és gyermeksírok készletei pedig nem tartalmaztak 2-nél többet, s közöttük másodlagosan használt, nyakláncba fűzött darabok is lehettek. Mindkét nagyobb számú gombot tartalmazó sír a letkési II. temetőben volt. Az 59. sírban a gombok fekvése alapján nehezen tudnám meghatározni a ruha záródását, a 70. sírban viszont a ruha jobb szegélyén helyezkedhettek el a gombok, és a ruha balról jobbra gombolódott.<sup>584</sup> Mivel ezek kb. 18 cm hosszúságban feküdtek, a ruhát a gombok csak a mellkas közepén zárták, így ha az a deréknál lejjebb ért, talán öv is összefoghatta. Horváth Adolf János többször beszámolt róla, hogy a vendelini temetőben a nyakcsigolyáknál talált 1 vagy 2 db gombot. Ezek elvileg lehetnének egy ruha záróelemei is, azonban minden esetben nyaklánc díszeit is felfedezte a nyakcsigolyák körül, így a gombok akár fel is lehettek fűzve. A fémgombos ruhák, úgy tűnik, az Ipoly alsó folyásvidékének nyugati oldalán sem voltak jellemzőek, Kiskeszin a 82. számú férfisírban a felső (?) ruhát a felsőtest középrészén 1 db gombolhatta, míg a derékon lévő fémveretek – mint már említettem – a csat és egyéb elemek hiányában inkább a gombbal záródó ruhán lehettek. Hasonlóan a mellkas középrészén volt 1 db gomb a 262. sírban, itt azonban a fémdíszes öv azt a deréktájon összefoghatta. 4 db gomb a nyakláncba volt fűzve a 127. sírban. 2 db talán a mellkas középső részén, egymás alatt gombolhatta a ruhát a 172. sírban, hasonlóan a 173. és 212. számú temetkezésekben megfigyeltekhez. Kiskeszin tehát

582 Marosi 1996, 162.

583 Bakay 1978, 107.

584 Bakay 1978, 113–114.

a felsőtest közepén valószínűleg 1 vagy 2 db gombos ruhákat lehet azonosítani. A fémgombos viselet az Aba Sámuel-érmét is tartalmazó szob-vendelini 82. sír alapján a 11. század középső részén még szokásban volt a két járás területén.

## Használati és munkaeszközök

A sírokból legnagyobb számban késeket ismerünk, ezek összefoglaló adatait – kiegészítve a tűzgyújtás egyéb eszközeivel – az alábbi táblázat tartalmazza.

Lelőhely	Nem/kor	Helyzet	Csiholó, kova
1. Kóspallag-Szent István u. 2. sír	Férfi	A bal alkarcsontok alsó végeinek külső oldalán	
2. Letkés-Iskola 15/b sír	Férfi	Jobb alkarcsontoknál	
3–6. Letkés-Téglaégető I.			
3. 18. sír	Gyermek	A bal combcsont mellett	
4. 50. sír	Nő	A jobb felkarcsont belső oldalán	
5. 55. sír	? felnőtt	A jobb alkarcsontok felső végei alatt	
6. 59. sír	Férfi	A jobb combcsont külső oldalán	
7–12. Letkés-Téglaégető II.			
7. 1. sír	Nő	A medencénél	
8. 46. sír	?	?	
9. 62. sír	Férfi	A medence bal oldalán és a combcsont felső végénél	
10. 63. sír	Férfi	A medence bal oldala alatt	
11. 76. sír	Nő	A koponya alatt	
12. 91. sír	Férfi	A medence bal oldalán	
13–15. Penc-Tuszkulán			
13. 23. sír	? felnőtt	Az egyik bokacsont mellett	
14. 29. sír	? felnőtt	A jobb lábszárcsontok felső végeinek belső oldalán	
15. 32. sír	? felnőtt	A jobb alkarcsontok mellett	
16. Szob-Ipoly-part 1. sír	? felnőtt	?	
17–30. Szob-Kiserdő			
17. 7. sír	Nő	A jobb kéz csontjainál	
18. 9. sír	Férfi	A bal kézcsontok mellett	
19. 17. sír	Férfi	A bal kéz csontjainál	
20. 21. sír	Férfi	A jobb kéz csontjai mellett	
21. 35. sír	Férfi	A jobb kéz csontjai mellett	
22. 41. sír	Gyermek	A koponya bal oldalán	
23. 46. sír	Nő	A medencénél	
24. 4. sír	Férfi	A sírgödör közepén	
25. 26. sír	Férfi	?	

26. 60. sír	Gyermek	A jobb combcsont alsó végének külső oldalán	
27. 73. sír	Gyermek	A bal alkarcsontok felső részének belső oldalán	
28. 75. sír	Gyermek	A jobb combcsont külső oldalán	
29. 77. sír	Gyermek	A bal combcsont külső oldalán	
30. szórvány		2 db	
31–55. Szob-Vendelin			
32. 1. sír	Nő	A medencénél	
33. 2. sír	Férfi	A medence jobb oldalán	
34. 3. sír	Gyermek	A koponya mellett	
35. 6. sír	? idősebb személy	A jobb lábszárcsontok felső végeinél	
36. 9. sír	Nő	A jobb felkarcsonton, keresztben	
37. 10. sír	Nő (?)	A jobb alkarcsontoknál	
38. 13. sír	Férfi	A jobb combcsontnál	Ugyanott
39. 16. sír	? felnőtt	A bal combcsont alatt	
40. 18. sír	Férfi (?)	A bal kar csontjain keresztben	
41. 26. sír	Nő	A jobb kéz csontjainál	
42. 31. sír	Férfi	A jobb combcsont mellett	A jobb alkarcsontok mellett
43. 38. sír	Férfi	A jobb combcsontnál	
44. 40. sír	Nő (?)	A medencénél	
45. 49. sír	Férfi	A bal combcsont mellett	Ugyanott
46. 50. sír	Férfi	A jobb combcsontnál	
47. 51. sír	Férfi	Az ágyékcsigolyák alatt	
48. 55. sír	Nő	Az ágyékcsigolyák alatt	
49. 61. sír	Férfi	A jobb kéz csontjai alatt	
50. 64. sír	Nő (?)	A medencénél	
51. 83. sír	Férfi	A medence bal oldalán	
52. 84. sír	Gyermek	A medence bal oldalán	
53. 89. sír	Nő	A bal alkarcsontok között	
54. 118. sír	Nő	A jobb kéz csontjainál	
55. 121. sír	Férfi		A sírföldben
56. 123. sír	Férfi	A bal kéz csontjainál	
57–58. Vác-Derecske dűlő			
57. 9. sír	? fiatal személy	A medence jobb oldala mellett	
58. 10. sír	? fiatal személy	A bal combcsont felső vége mellett	
59. Vác-Hattyú u. 12-18.1. sír	?	A medence felett	

A sírok azonosítási nehézségei miatt kissé bizonytalanul ítéltető meg a szob-kiserdei temető; mellette a legnagyobb arányban a szob-vendelini nekropoliszban helyeztek késeket az elhunytak mellé. Megfigyelhetően alacsonyabb számban kaptak ilyen útravalót a gyermekek;



a férfiak és a nők aránya azonban az előbbieik javára itt nem mutat jelentős eltérést, s mindkét nem esetében nagyobb a jobb oldalra helyezett kések aránya. A temetés során az elhunyt feje alá helyezték a kést 1 női (11.), míg a fej mellé 2 gyermeksírban (22., 34.). Hasonló eljárás férfisírból mindeddig nem ismert. A letkési I. temetőben nagyobb számban került az elhunyt testének jobb oldalára a kés, míg a II. számú temetőben az ismert esetekben a bal oldal szerepe domináns, ez utóbbi helyre csak férfiak mellé került az eszköz. A kiserdei temetőben gyermeksírokban egyaránt megtalálhatók voltak a jobb és bal oldalon is, és a férfiak esetében is kiegyenlített a két oldal aránya.

Viszonylag ritkán kerültek csak elő kések egyéb eszközökkel; csiholóval és kovával is csak a vendelini temető 3 férfisírából (38., 42., 45.). A vendelini 13. sír csiholója ritka változat, amely a 9. századi leletekkel is rokonságot mutat. A sírból előkerült nagyméretű késsel együtt kissé atipikus darabok. Csiholó önállóan ugyanezen lelőhely 121. sírjában volt, ugyancsak egy férfi mellett.

Tűtartó Szob-Vendelin 104. sírjából került elő, amely a 10–12 éves gyermek bal felkarcsontjának belső oldalán feküdt. A fémből készült, átfúrt, díszített fémhengerről nem tudjuk, vajon a tű is benne volt-e egykor. A temetés során a bal felkar belső oldalára került, ami inkább a 9. század elején újra megjelenő, fémből készült tűtartók elhelyezési hagyományával mutat kapcsolatot,<sup>585</sup> hiszen a 10–11. századi sírokban az övre fűzött szalagot bujtatták a csonttokokba.<sup>586</sup> A letkés-téglaégetői II/39. sírban egy tű magában feküdt az elhunyt nő bal szemürege felett.

A mindeddig ritka leletnek számító csipeszek két példányát is ismerjük a bemutatott járások területéről (Rád-Kis-hegy 47. sír, Szob-Kiserdő 60. sír). A tárgytypust legutóbb Jakab Attila vizsgálta; mára 11 lelőhelyről 12 példányuk került elő.<sup>587</sup> A főként 10. századi férfi- és gyermeksírokból származó tárgyakat az utóbbiaknál általában a nyakcsigolyák körül kerültek elő,<sup>588</sup> esetenként – mint a két említett sírnál is – egyéb díszekkel együtt a nyakláncra voltak fűzve.

Csontfésű Szob-Vendelin 13. számú sírjából származik, ahol az idősebb férfi jobb combcsontja mellett fekvő késnél helyezkedett el, ahol csiholó is volt a kovakövekkel. A korszakban ritka – feltehetően északi eredetű<sup>589</sup> – lelet tovább erősíti a már említett kés és csiholó mellett a sír eszköztárának egyedi jellegét.

## Fegyverek

A két járás temetőinek fegyveres sírjait az alábbi táblázat foglalja össze.

585 Szücsi 2019, 104.

586 Révész 2000, 17.

587 Jakab 2018, 272–276.; Tóth 105.

588 Jakab 2018, 275.

589 Mesterházy 2012.

Lelőhely	Nem/kor	Fegyver típusa
1–3. Letkés-Iskola		
1. 1. sír	? felnőtt	1 db deltoid alakú, rövid vágóélű nyílcsúcs 2 db rombusz alakú nyílcsúcs
2. 11. sír	Férfi	3 db deltoid alakú, hosszú vágóélű nyílcsúcs
3. 16. sír	Férfi	1 db deltoid alakú, rövid vágóélű nyílcsúcs 1 db ? típusú nyílcsúcs
4–6. Letkés-Tégláégető I.		
4. 54. sír	? felnőtt	1 db deltoid alakú, rövid vágóélű nyílcsúcs
5. 59. sír	Férfi	Csontos íj Tegez 1 db deltoid alakú, rövid vágóélű nyílcsúcs 2 db deltoid alakú, hosszú vágóélű nyílcsúcs
6. szórvány		1 db deltoid alakú, hosszú vágóélű nyílcsúcs
7–10. Letkés-Tégláégető II.		
7. 20. sír	Férfi	1 db háromélű nyílcsúcs 1 db deltoid alakú, hosszú vágóélű nyílcsúcs
8. 70. sír	Férfi	Tegez
9. 71. sír	Férfi	Csontos íj Tegez 1 db deltoid alakú, hosszú vágóélű nyílcsúcs 7 db deltoid alakú, rövid vágóélű nyílcsúcs
10. 78. sír	Férfi	1 db deltoid alakú, hosszú vágóélű nyílcsúcs
11–12. Penc-Tuszkulán		
11. 27. sír	Férfi	2 db ? típusú nyílcsúcs
12. 29. sír	? felnőtt	1 db deltoid alakú, rövid vágóélű nyílcsúcs 2 db ? típusú nyílcsúcs
13–17. Rád-Kis-hegy		
13. 11. sír	Férfi	Csontos íj Tegez ? db ? típusú nyílcsúcs
14. 13. sír	Férfi	Csontos íj Tegez 6 db ? típusú nyílcsúcs
15. 22. sír	Férfi	Tegez ? db ? típusú nyílcsúcs
16. 29. sír	Férfi	Tegez (?) 1 db deltoid alakú, rövid vágóélű nyílcsúcs 1 db deltoid alakú nyílcsúcs 1 db ? típusú nyílcsúcs
17. 33. sír	Férfi (?)	Csontos íj 3 db ? típusú nyílcsúcs
18–26. Szob-Kiserdő		
18. 9. sír	Férfi	1 db deltoid alakú, rövid vágóélű nyílcsúcs 1 db deltoid alakú, hosszú vágóélű nyílcsúcs
19. 18. sír	Férfi	1 db kétélű kard

20. 21. sír	Férfi	Tegez 1 db deltoid alakú, rövid vágóélű nyílcsúcs 1 db deltoid alakú, hosszú vágóélű nyílcsúcs 1 db legyező alakú, domború élű nyílcsúcs 1 db fokos 1 db PETERSEN S típusú kétélű kard
21. 23. sír	Férfi	1 db deltoid alakú, rövid vágóélű nyílcsúcs 1 db deltoid alakú, hosszú vágóélű nyílcsúcs
22. 28. sír	Férfi	1 db deltoid alakú, rövid vágóélű nyílcsúcs 1 db ? típusú nyílcsúcs
23. 35. sír	Férfi	Csontos íj Tegez 3 db deltoid alakú, hosszú vágóélű nyílcsúcs
24. 45. sír	Férfi	Tegez 1 db deltoid alakú, rövid vágóélű nyílcsúcs 1 db ? típusú nyílcsúcs
25. 26. sír (?)	Férfi	Tegez
26. 28. sír (?)	Férfi	Tegez 2 db deltoid alakú, rövid vágóélű nyílcsúcs
27–33. Szob-Vendelin		
27. 2. sír	Férfi	PETERSEN X típusú kétélű kard
28. 13. sír	Férfi	2 db deltoid alakú, rövid vágóélű nyílcsúcs
29. 32. sír	Gyermek	1 db „bodzafalevélke” alakú nyílcsúcs
30. 43. sír	Férfi	Csontos íj 1 db levél alakú (?) nyílcsúcs
31. 49. sír	Férfi	1 db nyéltámaszos, köpűszárnyas vasbárd
32. 51. sír	Férfi	1 db szablya
33. 83. sír	Férfi	1 db szárnyas lándzsa
34. Vác-Csörög szórvány		1 db PETERSEN S típusú kétélű kard
35. Vámosmikola-Források szórvány		1 db deltoid alakú, hosszú vágóélű nyílcsúcs

Szablya csak a szob-vendelini temető 51. sírjából került elő, ott azonban markolatának egyik felén megmunkált csontborítással, s megfigyelhetők voltak mellette hüvelyének vasmaradványai is. Markolatával az elhunyt jobb keze, pengéjével pedig a jobb láb mellett feküdt a temetés során, élével kifelé mutató helyzetben. A nagyobb számban ismert kétélű kardok helyzete némiképp eltérő a sírokban, ezek példái közül a szob-kiserdei temető 18. számú temetkezésében a kardot markolatával az elhunyt jobb alkarjának alsó részére és kézfejére fektették. Itt is megfigyelhetők voltak a fegyver hüvelyének famaradványai. A 21. sírban a PETERSEN S típusú kard a bal kézfej csontjaitól a jobb lábfej csontjaiig húzódott, vagyis azt a temetés során az elhunyt testére fektették, keresztben. A pengén látható volt itt is a hüvely famaradványa, továbbá 1 db középrészén ívelt, két szélén ovális elemhez csatlakozó, csúcsba futó végű elembe záródó vas függesztőfül. A szob-vendelini temető 2. sírjában talált PETERSEN X típusú kard az elhunyt jobb lába mellé került a temetés során, markolatával a csípőnél. A kardok sorát a vác-csörögi szórvány PETERSEN S típusú fegyvere egészíti ki.

Csontos íjat, vasveretes tegezt és nyílcsúcsokat 5 sírban találtak (5., 9., 13., 14., 23.), ahol a tegezekben 3–8 db nyílcsúcs volt. A sírból előkerült 1 db nyílcsúcs alapján talán csak a csontos íjat és a nyílveesszót helyezték a szob-vendelini 43. sírba. A nyílveesszőket különböző nyílcsúcsokkal szerelték fel, ezek között 2 db is tüskéjének hegyéhez csatlakozó részénél gömbös elemmel volt ellátva (6., 35.).

A szob-vendelini 83. sírból előkerült szárnyas lándzsa kétségkívül hiteles 10–11. századi darab, ugyanakkor a Vác környéki 2 db hasonló fegyver szórvány volta miatt sajnos nehezen értékelhető.<sup>590</sup>

## Étel- vagy italmellékletek

A sírokba túlnyomórészt agyagedényben került az étel- vagy italmelléklet, a húsetel pedig annak csontjai alapján azonosítható. Kérdés viszont, hogy minden hús tartalmazott-e csontot. Csontmaradvány nélkül teljesen bizonytalan, hogy volt-e hús a sírban.

Lelőhely	Nem/kor	Jelleg	Helyzet
1–3. Kóspallag-Szent István u.			
1. 1. sír	Nő	Agyagedény	A jobb lábfej csontjainál
2. 2. sír	Férfi	Agyagedény-töredék	A sírföldben
3. 3. sír	Gyermek	Agyagedény-töredék	A sírföldben
4. Letkés-Iskola szórvány		Agyagedény-töredék	
5–11. Letkés-Tégláégető I.			
5. 12. sír	Nő	Agyagedény	A bal lábfej csontjaitól 23 cm-re
6. 21. sír	Gyermek	Tojás	A bal kar csontjainak belső oldalán
7. 54. sír	? felnőtt	Agyagedény-töredék	A keresztcsont mellett
8. 59. sír	Férfi	Agyagedény-töredék	A jobb kéz csontjai között
9. 66. sír	Gyermek	2 db lúdtojás	A jobb lábfej csontjainak külső oldalán
10. 86. sír	Férfi	Állatcsont (marhalábszárcsont)	A jobb felkarcsont felett, a váznál magasabban
11. szórvány		Agyagedény-töredékek	
12–13. Letkés-Tégláégető II.			
12. 40. sír	Gyermek	2 db vízimadártojás	A lábfejek csontjainak végénél
13. 55. sír	Gyermek	Lúd (?) tojás	A jobb felkarcsont felső végénél
14. Penc-Tuszkulán 25. sír	Gyermek	Tojás	Az egyik felkarcsont belső oldalán
15–16. Rád-Kis-hegy			
15. 10. sír	Gyermek	Tojás	Az egyik felkarcsont belső oldalán
16. 47. sír	Gyermek	Tojás	A jobb alkarcsontok alsó végénél

<sup>590</sup> Kovács 1970, 94, 98.; Füredi 2012, 6.

17–19. Szob-Ipoly-part			
17. 4. sír	Gyermek	Agyagedény	?
18. 13. sír	?	Agyagedény Sertécsontok	? ?
19. 15. sír	?	Agyagedény-töredék	?
20–30. Szob-Kiserdő			
20. 10. sír	Férfi	Tojás	A lábfejek csontjainak végénél
21. 32. sír	Nő	Agyagedény	A koponya bal oldalán
22. 35. sír	Férfi	Állatcsont Vaspántos favödör	A jobb kéz csontjainál A lábak csontjainak végeinél
23. 15. sír	Gyermek és nő	Agyagedény	A sírföldben
24. 23. sír	Férfi	Agyagedény	A sírgödör keleti végében
25. 41. sír	Férfi	Agyagedény	A sírgödör keleti végében
26. 60. sír	Gyermek	Agyagedény	A koponya mögött
27. 64. sír	Nő	Vaspántos favödör	A lábak csontjainak végeinél
28. 73. sír	Gyermek	Agyagedény	A lábak csontjainak végénél
29. 77. sír	Gyermek	Agyagedény	A lábfejek csontjaitól 20 cm-re
30. 82. sír	Férfi	Állatcsont	A jobb lábszárcsontok külső oldalán
31. Szob, közelebről ismeretlen lelőhely szórvány		2 db agyagedény	
32–55. Szob-Vendelin			
32. 1. sír	Nő	Agyagedény-töredékek	A sírföldben
33. 3. sír	Gyermek	Vaspántos favödör	A lábszárak csontjai között/felett
34. 7. sír	2 csecsemő	Agyagedény	?
35. 9. sír	Nő	Agyagedény	A jobb lábfej csontjainál, lefelé fordítva
36. 11. sír	? felnőtt	Agyagedény-töredékek	?
37. 12. sír	Nő	Agyagedény Lúd (?) tojás	A jobb láb csontjainak végénél Ugyanott
38. 16. sír	? felnőtt	Agyagedény	A lábak csontjainak végeinél
39. 17. sír	Férfi	Agyagedény	?
40. 23. sír	Gyermek	Agyagedény	A lábak csontjainak végeinél
41. 25. sír	Nő	Agyagedény	A jobb lábszár csontjainál
42. 26. sír	Nő	Vaspántos favödör	A lábak csontjainál
43. 27. sír	Nő	Agyagedény	A jobb lábszárcsontok alsó végénél
44. 30. sír	Gyermek	Agyagedény	A bal lábfej csontjainál
45. 47. sír	Gyermek	Tojás	A jobb combcsont külső oldalán
46. 48. sír	Gyermek	Agyagedény Tojás	A lábak csontjainál Ugyanott
47. 51. sír	Férfi	Agyagedény	?
48. 52. sír	Nő	Tojás	A jobb lábujj csontjainál

49. 64. sír	Nő (?)	Agyagedény-töredékek	A koponya felett
50. 67. sír	Nő	Agyagedény	?
51. 83. sír	Férfi	Állatcsont (szárnyas, de nem tyúk vagy csirke)	A jobb láb csontjai mellett
52. 88. sír	Férfi	Vaspántos favödör	A lábak csontjai előtt
53. 102. sír	Férfi	Agyagedény-töredékek	?
54. 108. sír	Gyermek	Agyagedény-töredék	A mellkas csontjai felett
55. 118. sír	Nő	Agyagedény	A lábfejek csontjai között
56–57. Vác-Derecske-dűlő			
56. 9. sír	?	Agyagedény	A bal lábfej csontjaitól 10 cm-re
57. 10. sír	? fiatal személy	Agyagedény	A bal lábfej csontjainak végénél
58. Vác-Hattyú u. 3. sír	?	Agyagedény	?
59. Vác-Hétkápolna szórvány		5 db Agyagedény Agyagedény-töredékek	
60–61. Vác-Vár			
60. 13. sír	?	Állatcsont	A jobb lábszárcsontok mellett
61. 18. sír	?	Állatcsontok	A bal combcsont felett és a bal lábszárcsontok felső végeinek külső oldalán

Az ételmelléklet szempontjából kérdésesek azok az esetek, ahol edénytöredékek voltak a sír-földben. Ezek részben lehetnek összetört edény maradványai is, de bizonyos esetekben a sírba bedobott tárgyak is.<sup>591</sup> Egy edénytöredék bizonyára valamilyen hitvilági céllal került a sírba egy férfi jobb kezébe helyezve (8.), amihez talán távolabbi párhuzam a piliny–Sirmány-hegyi 117. sír, amelyben egy érme mellett egy tégladarab volt az elhunyt jobb kezében, a balban pedig egy érme és egy kova.<sup>592</sup> A nők számára edényekben adott útravaló kerülhetett a temetés során a fej bal oldalára (21.), a jobb lábszár mellé (41.), nagyjából a jobb lábfej mellé (1., 43.) vagy annak végébe (37.), a lábfejek közé (55.), a bal lábfejtől kissé távolabb (5.) vagy a sír más részébe (50.). A koponya felett megfigyelt edénytöredékek (49.) esetleg a koporsóra helyezett edény nyomai, de a jobb lábfej mellé szájával lefelé fordított edény (35.) bizonyára nem étel tárolására, esetleg csak fedésére szolgált. Kisebb arányban volt ez szokás férfiaknál, ahol tehették a sír keleti végébe, vagyis feltehetően a lábak végéhez (24., 25.), de az esetek egy része sajnos itt is értékelhetetlen (39., 47., 53.). Ismeretlen nemű, de már felnőtt korú személy keresztcsontja mellett (7.), lábainak végénél (38.) is megfigyelték. Gyermekes esetekben elhelyezték az elhunyt feje mögött (26.), a bal lábfeje mellé (44.), a lábak végeinél (28., 40.) vagy azoktól kissé távolabb (29.), illetve a lábak környezetébe (46.) vagy a sír ma már ismeretlen részébe (17., 18., 34.). Egy gyermek mellkasának csontjai felett talált töredékek talán itt is a koporsóra helyezett edény nyomai (54.). Edény került még egy fiatal személy bal lábfejehez (57.), illetve egy ismeretlen nemű és korú elhunyt bal lábfejtől 10 cm-re (56.).

591 Istvánovits 2003, 353.

592 Horváth 2019, 82.

Az ételmellékletre 5 sírba utaltak állatcsontok; ez a szokás férfiaknál volt megfigyelhető, a jobb felkarcsont felett, a váznál magasabban (10.), vagyis feltehetően a koporsóra vagy az elhunyt testére fektetve, a jobb kéz mellé elhelyezve (22.), a jobb láb (51.) vagy a jobb lábszár mellé téve (30.). Egy ismeretlen nemű és korú elhunyt jobb lábszára mellé került az ételadomány (60.), míg egy ugyancsak ismeretlen nemű és korú személy sírjában a bal térd mellé és a bal combra fektették (61.), talán itt is a koporsóra. Egy gyermeksírban sajnos ismeretlen helyen volt (18.). Az állatcsontok között valamilyen szárnyas, de nem tyúk vagy csirke csontjai (51.), marhalábszár csont (10.) és sertécsontok (18.) voltak.

Feltehetően hitvilági okból helyeztek sírba tojásokat, bár ételmelléklet szerepük is lehetett. A kérdéssel legutóbb Kovács László foglalkozott részletesen.<sup>593</sup> A tojások a 2 járás temetőiben döntően gyermeksírban voltak, ezeket helyzetük alapján a temetés során a jobb vállhoz (13.), az egyik felkar belső oldalára (14., 15.), a bal kar és a test közé (6.), a jobb alkar alsó végéhez (16.), a jobb comb mellé (45.) vagy a lábak ismeretlen részéhez (46.) helyezték. Ritkábban tettek 2 db-ot a sírba, ezek az előbbiekhöz hasonlóan a jobb lábfej mellé (9.) vagy a lábfejek végéhez (12.) kerültek. A tojások női sírban csak 2 esetben voltak a jobb láb végénél (37., 48.), 1 férfi esetben pedig lábak végénél (20.). Mivel egymás mellett volt az agyagedény és a tojás (37., 46.) ezért ez ott talán a tojás étel voltára utalhat. A tojások között lúd (9., 13.?, 37.?) és valamilyen vízimadár (12.) tojásai voltak.

Vaspántos favödörök meglepően nagy számban, 5 sírből is előkerültek. Ezek között női (27.) és férfisírban (22., 52.) egyaránt megtalálták a lábcsontok végénél, míg egy női sírban (42.) valahol a lábak csontjainak közelében volt. Az egyetlen gyermeksírből (33.) származó vödör hasonlóan a lábszár csontok között/felett helyezkedett el. A vödörök tehát az edényekkel szemben általában az elhunytak lábához kerültek a temetés során, amit megerősít a Zemplén-Szélmalom-dombon feltárt férfisír is, az annak északkeleti, láb felőli végében talált favödörrel. Ugyanakkor máshogy is sírba helyezhették ezeket a magyar szállásterület északkeleti részén, hiszen Visznek-Kecskehegy 105. számú női sírjában a váz koponyájának jobb oldalától 10–15 cm-re bukkantak rá.<sup>594</sup> A Szob-Vendelinen előkerült vödörök úrtartalma 3–4 liter, a rekonstrukció a szob-kiserdei 64. sír leletéről készült (100. kép).

593 Kovács 2021. Köszönöm a szerzőnek, hogy kéziratát megismerhettem.

594 Révész 2008, 382.



0 10 cm

100. kép. Szob-Kiserdő 64. sír, a vödör rekonstrukciója



## Lovas sírok

Megközelítőleg 18 esetben van adatunk lovas temetkezésről; ezek összefoglaló adatait – kiegészítve az Ipoly jobb parti területeivel – az alábbi táblázat tartalmazza.

Lelőhely	Nem/kor	Lócsontok	Kengyel	Zabla	Egyéb
1. Letkés-Iskola 21. sír	Férfi		● 2 db körte alakú	● csikó	Hevedercsat
2–5. Letkés-Tégla-égető II.					
2. 70. sír	Férfi		● 2 db körte alakú	● csikó	Hevedercsat
3. 71. sír	Férfi		● 2 db körte alakú	● csikó	Hevedercsat
4. 73. sír	Fiú			● csikó	Hevedercsat
5. szórvány			● 1 db ? típusú		Lapos, áttört csonttárgy
6. Letkés, közelebbről ismeretlen lelőhely, szórvány			● 2 db legyező alakú		
7–11. Rád-Kis-hegy					
7. 11. sír	Férfi		● 2 db ? típusú	● ? típusú	
8. 13. sír	Férfi	●	● 2 db ? típusú	● ? típusú	
9. 22. sír	Férfi		● 2 db trapéz alakú	● ? típusú	Hevedercsat
10. 32. sír	?		● 1 db körte és 1 db legyező (?) alakú	● csikó	
11. 33. sír	Férfi (?)	●	● 1 db ? típusú	● csikó	
Szórvány a 11. vagy a 13. sírből			● 2 db trapéz alakú		
12. Rád-Új-hegy 1. sír	Férfi	●	● 1 db ? típusú	● 1 db ? típusú	
13–17. Szob-Kiserdő					
13. 21. sír	Férfi		● 2 db legyező alakú	● agancs oldalpálcás (?)	
14. 45. sír	Férfi	●	?	?	Hevedercsat
15. ? sír	?	●	?	?	
16. ? sír	?	●	?	?	
17. ? sír	?	●	?	?	

18. Vác, közelebről ismeretlen lelőhely, szórvány			• 1 db körte alakú		
19. Ipolyasztó szórvány			• 2 db		
20. Ipolyszalka? sír			• 2 db		
21–26. Kiskeszi					
21. 64. sír	Férfi	•		• csikó	
22. 70. sír	Férfi		• 2 db körte alakú	• csikó	
23. 82. sír	Férfi	•	• 2 db körte alakú		Hevedercsat, vere- tes és fémlemezes lószerszám
24. 123. sír	Férfi	•	• 2 db körte alakú	•	Hevedercsat, féml- lemezes lószer- szám
25. 191. sír	Férfi	•		• csikó	
26. 498. sír	Juv. férfi (?)		• 2 db körte alakú	• csikó	Hevedercsat

A biztos adatokat tekintve úgy tűnik, hogy a 2 járás területén a lovas temetkezés csak férfiak esetében volt szokás, hozzájuk egy 15 év körüli fiú csatlakozik. Az Ipoly menti környező területek temetői közül Kiskeszin is hasonló figyelhető meg.

A bemutatott esetek között egyrészt az elhunyt egyik lábának középrészénél helyezték el a ló fejét, míg a lábszárak végei a halott lábainak végeinél voltak (8.). Másutt valószínűleg a sír északkeleti sarkába helyezték a ló fejét, orrával északi irányba (11.). A lábcsontokat és helyzetüket sajnos itt nem ismerjük. Egy esetben az elhunyt jobb oldalán – de ismeretlen elrendezésben – voltak a ló testrészei (12.). A szob-kiserdei temetőben a ló 2 db lábtőközépcsontja in situ helyzetben, a sír keleti végében, az elhunyt lábfejének csontjai mellett volt, a patákat a sír közepe felé fordították (14.). A temetőből ugyan csak ez az egy lovas sír szerepel a szakirodalomban, de további lócsontos temetkezésre utaló nyomok is előkerültek. Az Újlaki–Táncos-féle földtől keletre, a Gregersen-telken történt korábbi sírbolygatásokkal kapcsolatban Gíber József mondta el Horváth Adolf Jánosnak, hogy az általuk az 1900-as (?) években, mintegy 60 cm-es mélységű földforgatás alkalmával megtalált sírok egyikében „még lócsontok is voltak (...) a lovát melléje temették.”<sup>595</sup> A 36. sír leírása után pedig arról számolt be Horváth, hogy „a sírtól 3-4 lépésnyire újabb sírnak látszó helyet találtunk, 140 cm mélységig. Itt csak egy lóláb utolsó ujjpercét találtuk.”<sup>596</sup> A sírok helyzete miatt ez nem vonatkozhat a már említett 45. sírra, az ugyanis 3-4 lépés távolságnál messzebb helyezkedett el. Horváth megjegyzi, hogy ő csak egy lovas sírt – a már

595 MNM R. A. 422.Sz.VII.; 10.Sz.I.; 13.Sz.I.; SzBM R. A. ltsz. n.

596 MNM R. A. 13. Sz.I.

említett 45. számú – talált, abban viszont csak a ló lábak alsó részei – „lábtő közép csontjai”<sup>597</sup> – voltak egymás mellett fekvő helyzetben.<sup>598</sup> „Egy másik sírban” pedig lólábcsontok és 2 db „csüdcsont”<sup>599</sup> volt.<sup>600</sup> Egy „harmadik helyen” a felszínen figyelt meg lókoponyadarabokat és lófogakat.<sup>601</sup> Mivel a leírások közül az utolsó lócsontokra utaló három egymást követő helyen szerepel nála, ezért bizonyára nem ugyanazon sírra vonatkoznak, amit – úgy gondolom – a ló lábainak egyszer lábtőközépcsontként és pataként, máskor csak csüdcsontként való megkülönböztetése is a támogat, míg a harmadik esetben a lókoponya egyértelműen egy másik lovas sírra vonatkozik. Ennek alapján feltehetően legalább 4 részleges lovas sír is lehetett a temetőben, míg a 21. sírba csak a lószerszámok kerültek. Úgy tűnik, a lószerszamos temetkezés gyakorlata kizárólagos volt a Letkés–Ipolytölgyes körzetében élő közösségeknél, a letkési temetőben is csak ezeket helyezték az elhunytak mellé (1., 2., 3., 4.).

A lószerszámok közül egy esetben csak a hevedercsat volt megfigyelhető (14.), ennek alapján azonban a nyereggel a kengyeleket is a sírba helyezték, s így talán a sír végében megfigyelt, erősen korrodált és töredékes vasdarabok között ezeknek a bolygatás során roncsolódott maradványai is lehettek. Ismeretes azonban, hogy a nyeret – feltehetően biztonsági okból – kengyel nélkül is használták. Letkés-Tégláégető II/73. sírjában egy 15 év körüli fiú sírjából csak a nyeregre utaló hevedercsat és a csikózabla került elő (esetleg a kengyel anyaga nyomtalanul elenyészett). Máskor talán a hevedercsatok nem kerültek mindig a sírba, legalábbis erre utal, hogy a kengyeleket is tartalmazó 10 sírből csak 6 esetben került elő ilyen tárgy. Lehetséges természetesen, hogy a sírba csak a nyeregről levágott kengyeleket helyezték. Ezek típusai között a körte alakú változat dominál, de 4 vagy 5 db legyező és 4 db trapéz alakú változatot is dokumentáltak. Érdeemes megjegyezni, hogy ugyanazon temető kengyelei között jelentős alagbéli különbség is megfigyelhető volt, ami feltehetően a készítési technikájukkal függ össze. Külön érdemes megemlíteni a letkés-tégláégetői II. temető egy ritka leletét, egy közepén áttört hosszúkás csontlapot (102. kép 1). Sajnos szórvány volta nem segíti funkciójának meghatározását, ami azért is a kutatás fájó vesztesége, mert a hasonló tárgyak rendeltetését máig nem sikerült bizonyosan meghatározni. A hasonló leletekben először a kengyelek szíjainak magasságát szabályozó elemeket feltételezte Dienes István, akinek érdeklődése valószínűleg a szakony-kavicsbányai temető feltárása kapcsán fordult a tárgytípus felé. Itt az 1. számú sírban a lókoponya hátsó részén és annak végénél futó, szélesebb veretekkel díszített bőrszíjak maradványai között volt 2 db közepén áttört fatárgy. Talán már a szakonyi temető feldolgozása során elkészült az a Dienes hagyatékában<sup>602</sup> található rekonstrukciós rajz (101. kép), amely a letkési csonttárgyhoz hasonló elemek rendeltetését ábrázolta.

597 MNM R. A. 13. Sz.I.

598 MNM R. A. 422.Sz.VII.; SzBM R. A. ltsz. n.

599 SzBM R. A. ltsz. n. Az MNM R. A. 422.Sz.VII. jelzetű dokumentumban valószínűleg a napló eredeti szövegének rossz olvasata miatt 2 db „ezüstcsatot” szerepel a „csüdcsontot” helyett.

600 MNM R. A. 422.Sz.VII.; SzBM R. A. ltsz. n.

601 MNM R. A. 422.Sz.VII.; SzBM R. A. ltsz. n.

602 A rajzot Révész László (SzTE, MNM) jóvoltából ismerem, amiért ez úton is szeretnék köszönetet mondani.

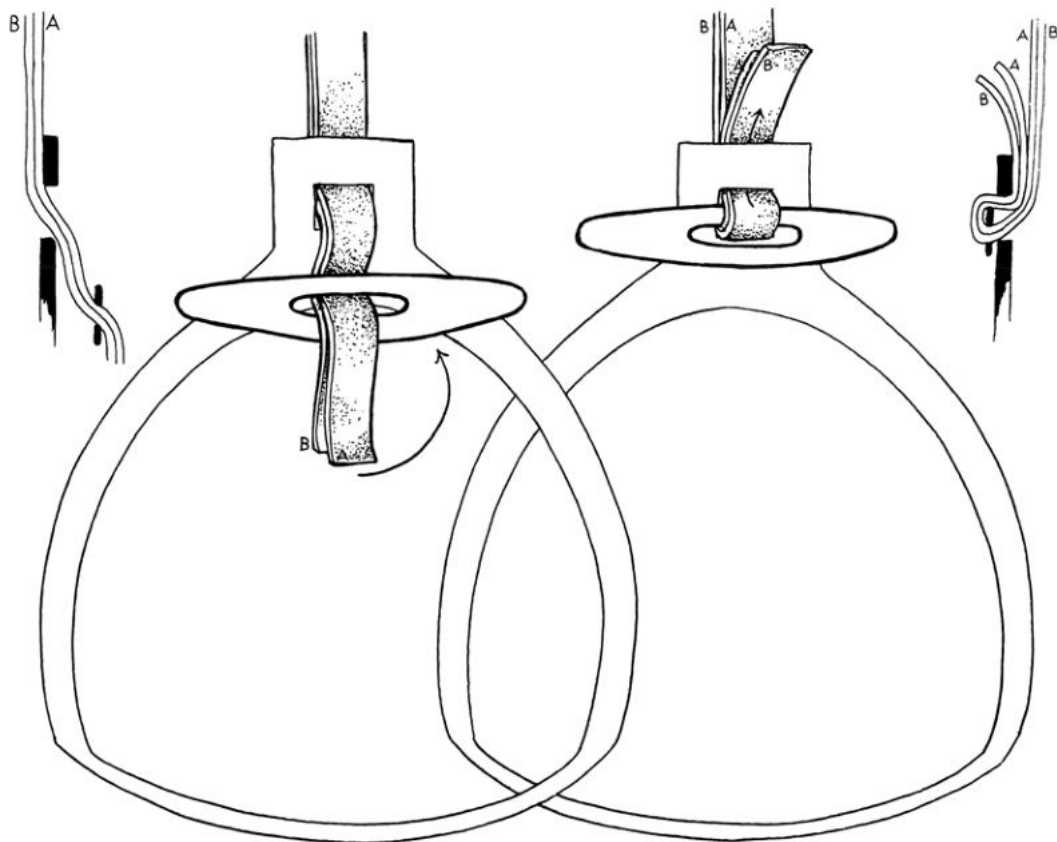

101. kép. Rekonstrukciós rajz a kengyzsíjakat szabályozó elemek használati módjáról

Dienes a honfoglalás kori lószerszámokról írott tanulmányában a további hasonló tárgyak lelőhelyeit fel is sorolta,<sup>603</sup> majd Tóth Anikó közölte gyűjtését a hasonló leletekből.<sup>604</sup> Noha a funkciójukkal kapcsolatban kezdetben felmerült, hogy törhöz vagy szablyához tartozhattak, az utóbbi időszak kutatása már inkább a kengyelekhez, ritkábban a zablához kapcsolt funkciójukat feltételezi.<sup>605</sup> A keleti analógiák alapján a lószerszámzsíjak végein található tárgyak széles körű felhasználásának lehetőségére már Fodor István utalt, pl. hogy azokkal erősítettek tárgyakat a nyereghez, s nem tartotta kizártnak, hogy valamilyen jelképes okból a sírokban is elhelyezték őket.<sup>606</sup> Erdélyi István a hasonló leleteket lóbéklyó peckének határozta meg.<sup>607</sup>

Hasonló leletekből a sírok 1 vagy 2 db-ot tartalmaztak, Tiszabezdéd-Harangláb-dűlőn a 7. sírban egy idős férfi jobb kezének csontjai mellett, egy kovakő és 20–30 cm hosszan megfigyel-

603 Dienes 1966, 232, 134. j.

604 Tóth 2014, 33, 234.

605 Jósa 1896, 397; Dienes 1957, 36.; 1966, 232.; Bálint 1971, 51.; 1977, 194.; Benkő 1992, 178.; Istvánovits 2003, 349.; Istvánovits–Révész 2003, 211.; Révész 2006, 417.; 2008, 439.

606 Fodor 1976, 373–374.; Fodor 1996; Fodor 1996a.

607 Erdélyi 1976, 125–126.

hető vasmaradványok között, azok vonalára merőlegesen feküdt 2 db 7,8×1,8, illetve 8,2×1,5 cm nagyságú<sup>608</sup> ilyen tárgy (102. kép 10). A vasmaradványok a sírrajz szerint a csonttárgy áttörésének vonalában voltak megfigyelhetők, nagyobb részük az elhunyt lábának csontjai irányában.<sup>609</sup> Tiszaeszlár-Bashalmon az I/11. sírban a bal alkarcsontok és a lókoponya hátsó vége/lólábcsontok között volt egy 8,3×1,5 cm-es csonttárgy (102. kép 3),<sup>610</sup> talán a mellette fekvő vasmaradványokkal valamilyen összefüggésben, a lókoponyán és a medencén fekvő kengyelek között, és a kengyelek között lévő zablától keletre. Sárrétudvari-Hízóföld 258. számú férfisírjában valószínűleg a bal combcsontnál lévő tegezvasalások és nyílcsúcsok környezetében volt 1 db 7,4×1,7 cm-es csonttárgy, míg a lószerszámok a medence bal oldala mellett voltak (102. kép 5).<sup>611</sup> Kál-Legelő 55. sírjában a férfi jobb sípcsontja mellett volt 1 db 6,8×2,1 cm-es méretben, míg a lószerszámok a jobb lábszárcsontok mellett, de a sír aljánál magasabban feküdtek (102. kép 4).<sup>612</sup> Szabolcs-Vontatópart 3. számú sírjában a gyermek jobb combcsontjától kb. 15 cm-re, egy vastárgy mellett feküdt a 6,2×1,6 cm-es csonttárgy, a sírban ugyanakkor nem voltak lócsontok vagy lószerszámok (102. kép 7).<sup>613</sup> Sajnos a Szabadkígyós–Pál ligeti tábla 1. számú férfisírjából származó 7,8×1,6 cm-es darab helyzete és talán az is bizonytalan, hogy a sírban egymagában volt, hiszen homokbányászat során találták, s a mellékleteket a megtalálólóktól lehetett összegyűjteni (102. kép 6).<sup>614</sup> Igényesen – farkasfej-ábrázolással<sup>615</sup> – van díszítve az endrőd-szujókeresztű temető 1. sírjából előkerült 2 db csontpecek, ahol a részleges lovas temetkezés lószerszámjai is voltak; helyzetük jelenleg még ismeretlen (102. kép 2).<sup>616</sup> Telepről pedig a Székelykeresztúr-Katustava utcai 4–13. szám között került elő egy Árpád-kori földbe mélyített házból 3 db 8,8×1,9 cm-es méretű ilyen csonttárgy 11–12. századi – egyebek mellett S-végű bordázott ezüstkarika – leletekkel együtt (102. kép 8).<sup>617</sup> Földrajzilag távolabbi párhuzamot pedig Prágától északnyugatra Budeč földvárának 8,3×2,4 cm-es szórványlelete kínál (102. kép 9).<sup>618</sup>

Vastagságuk az általam ismert esetekben 0,25–0,7 cm között váltakozik, míg az áttörés átlagosan 1,4–1,9 cm széles, kivétel a budeői, amely 2,2 cm-es volt, míg a sárrétudvari esetében kerek, mindössze 0,5 cm átmérőjű. Az utóbbinál a kisméretű lyuk a kengyelszíjhoz tartozást bizonyára kizárja, ugyanakkor nehéz lenne megválaszolni, hogy tartozhatott-e a tegezhez. A közelben lévő lószerszámokhoz kapcsolása talán valószínűbb. Feltehetően a lószerszámokhoz

608 Istvánovits-Révész 2003, 211.

609 Prohászka-Révész 2004, 145, 7. kép

610 Tóth 2014, 25.

611 M. Nepper 2002, 350.

612 Révész 2008, 210–211., 57. t/1.

613 Fodor 1976, 372–374.

614 Bálint 1971, 49–51.; Bálint 1977, 194.

615 Bollók 2015, 345.

616 MRT 8, 3/39; Fodor 1996

617 Benkő 1992, 178.

618 Nevizánszky 1999, 127, 1. tábla 17.

tartozott a káli sírban lévő darab is,<sup>619</sup> a lószerszám további elemeivel szemben megfigyelt kb. 20 cm-es szintbeli eltérése a tárgyak sírba helyezésének sorrendjére utalhat. Szabolcs-Vontatóparton ugyanakkor a lovas temetkezés hiánya miatt ezek jelképes sírba helyezése vagy a ló-

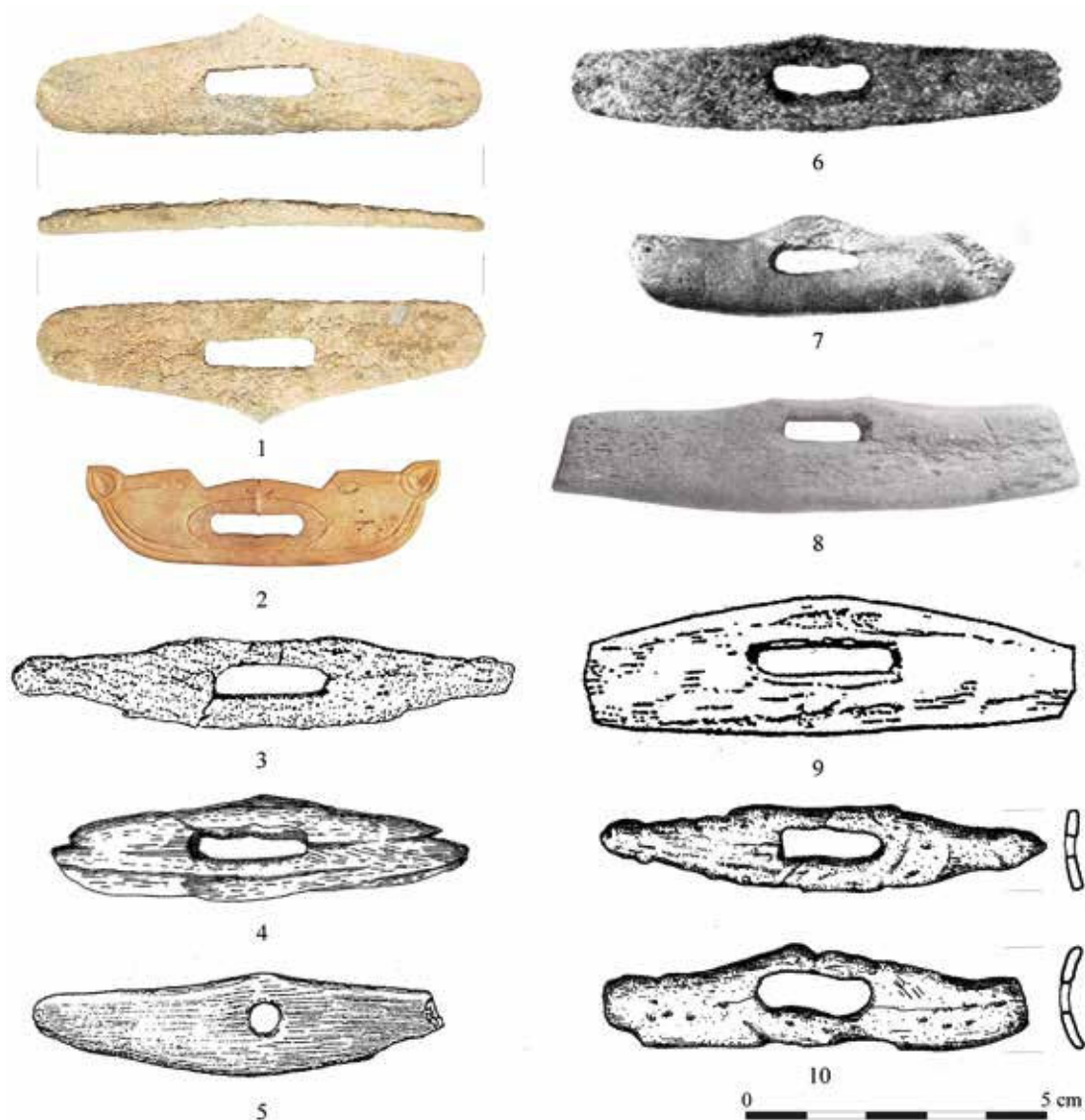

102. kép. 1. Letkés-Téglaégető II. temető szórvány, 2. Endrőd-Szujókereszt 1. sír, 3. Tiszaeszlár-Bas-halom I/11. sír, 4. Kál-Legelő 55. sír, 5. Sárrétudvari-Hízóföld 258. sír, 6. Szabadkígyós-Pál ligeti tábla 1. sír, 7. Szabolcs-Vontatópart 3. sír, 8. Székelykeresztúr-Katustava utca 4–13. szám, 9. Budeč , 10. Tiszabездéd-Harangláb-dűlő 7. sír

<sup>619</sup> Révész 2008, 211.

szerszámtól eltérő funkció is felmerült.<sup>620</sup> Íves átmetszetük miatt nem zárható ki, hogy egyes esetekben valamilyen famerevítővel együtt használták őket.

Az előbbiekhöz hasonlóak azok az avar kori temetkezésekből ismert csont-, ritkábban vas-tárgyak, melyeket többnyire ugyancsak a kengyelszíz szorítójaként<sup>621</sup> vagy béklyóként<sup>622</sup> határoz meg a kutatás. Méretük hasonló, az áttörésük elérheti a 2,2 cm-t is. Azonban csontból síronként általában csak 1 db-ot, míg a ritkán előforduló vasból hármat is tartalmazhatott a sír. A tárgytípust legutóbb Vörös István vizsgálta.<sup>623</sup> Munkájában arra jutott, hogy ezek önmagukban aligha lennének elegendők a kengyelszíz meg tartásához, továbbá a ló oldalát irritálhatnák, valamint a sírokból nem párban, hanem mindig páratlanul kerültek elő, ezért inkább a kötőfék vagy valamilyen heveder zárására szolgálhattak. A kengyelszízhoz tartozásuk véleményem szerint is fenntartásokkal kezelendő, hiszen kevésbé tűnnek praktikusnak az ennyire széles elemek, melyek a kengyelszíz feltételezhető szélességének többszörösét tették ki, és feleslegesen hosszúak. Bizonyára nem viselték volna el a kengyelekre ható erőt, hossz méretük pedig aligha szolgálta volna a teherbírás növelését. Ezért feltétlenül mérlegelendő Vörös István feltételezése, hogy kötőfékhez vagy valamilyen hevederhez tartoztak, ami a mindennapi lovas élet velejárója volt. A lóbéklyó a vékonyabbak esetében szintén kérdéses, és a funkcionális sokféleségre utal, hogy bizonyára másra használták a díszített endródi csonttárgyakat is, melyeknek az alakja is eltért a többitől.

620 Fodor 1976, 373–374.; 1996, 174.

621 Vörös 2017, 190.

622 Szücsi 2020, 2, 2. kép 13.

623 Vörös 2017, 190–191.

## V. A SZOBI ÉS A VÁCI JÁRÁS TEMETŐIRŐL

Az utóbbi időszakban több alkalommal is vizsgálták az egyes temetőtípusokat és azok jellegzetességei alapján a sírkerteket létesítő közösségeket.<sup>624</sup> A két járás területéről ismert temetők, temetőtöredékek között a Kovács László által meghatározott temetőtípusok<sup>625</sup> között 10. századi falusias közösség temetője Letkés-Iskolán és Szob-Kiserdőn,<sup>626</sup> 10–11/12. századi ugyancsak falusias közösség Szob-Vendelinen,<sup>627</sup> és 10. század végi–11/12. századi szintén falusias közösségek két temetője Letkés-Tégláégetőn<sup>628</sup> került elő, s valószínűleg ide sorolhatjuk a szob-kolibait is. A két járás területéről ismert temetőket legutóbb – kiegészítve az Ipoly jobb oldali területsávjából és a mai Nógrád megye nyugati részéről ismert néhány lelőhellyel – Révész László a Nógrádkövesd–Letkés–Kiskeszi csoportba sorolta. Megállapításai szerint a régióban nem voltak jellemzők a 10. században csupán rövid ideig használt temetőtípusok, és a nagyobb sírszámú temetők aránya is kisebb. A temetők többségét ezekkel szemben a 10–11. században folyamatosan használták, de a népesebb falvak még ekkor is ritkának számítottak.<sup>629</sup>

A két járás területének forrásbeli adottságai természetesen nem azonosak, elemzésre ezért elsősorban a Szobi járás temetői esetében vállalkozhatunk. Elsőként röviden érdemes kitérni a magyarság megjelenése előtti időszakra, mikor az a késő avar kori kaganátus része volt, ahonnan nagyobb számban vannak kisebb telepekre utaló nyomok, illetve késő avar kori temetők is.<sup>630</sup> A Dunától északra fekvő szláv településterület viszont már valószínűleg nem érte el vizsgált területünket, a kiterjedése keleti irányban ugyan az Ipoly vidékéig feltételezett, azonban a keleti részén, az Ipoly és a Garam folyók között már alacsonyabb lehetett a népsűrűség a 9. században.<sup>631</sup> A késő avar kori népesség 9. század utáni sorsának vizsgálata a kutatásában szerencsés módon újra előtérbe került, s feltételezhető, hogy a népesség jelentősebb tömegei megélték a magyarság megjelenését, és temetőik a 9. század végéig vagy a 10. században is még valameddig használatban maradtak.<sup>632</sup> Azonosításuk ugyanakkor ma még korántsem problémamentes.<sup>633</sup> Az Ipoly-torkolat mikrorégiójában sincs okunk feltételezni a folytonosság meg-

624 Kovács 20013.; Fodor 2015.; Kovács 2018.; Révész 2020.

625 Kovács 2013.

626 Kovács 2013, 559.

627 Kovács 2013, 564.

628 Kovács 2013, 566.

629 Révész 2020, 306–307.

630 Torma 1991, 14–15.; MRT 9, 13, 5/13, 22, 7/6, 8/17, 16/16, 20/8, 14, 25/8, 15, 26/30, 37, 31/18, 34/19, 21, 37/33.

631 Hanuliak 2004, 32–33.

632 Szenthe 2021, 98.

633 Bálint 2021, 702.



szakadását, már csak azért sem, mivel a terület a kedvező fekvése miatt korábban is folyamatosan lakott volt. A késő avar korban a kora és középvavar korhoz képest egyenesen emelkedik vizsgált területünkön a lelőhelyek – telepek és temetők – száma,<sup>634</sup> ami talán összefüggésben állhat azzal a folyamattal, mikor a késő avar korban a demográfiai növekedés eredményeként a mezőgazdasági jellegű települések hálózata sűrűbbé vált, s a településterület északi irányba terjeszkedett.<sup>635</sup>

A két járás területén a magyarság megjelenésének időpontját illetően ma még nehéz egyértelműen állást foglalni. Ugyan felmerült a lehetősége, hogy az Ipoly völgyében már a 10. század elején megjelentek,<sup>636</sup> s a két járás területén már a korai időktől sűrű településhálózat létezett,<sup>637</sup> ugyanakkor jelenleg bizonyosan erre az időszakra datálható sír vagy temető nem ismert, noha néhány esetben a temetkezési szokások és/vagy a leletanyag alapján a lehetősége nem vehető el teljesen. A temetők között az Ipoly mentén az első csoportot a Letkési- és a Nyerges-patak környéki lelőhelyek alkotják (107. kép). Köztük a Letkés-Iskola udvarán feltárt temető lehet ebben a mikrorégióban a legkorábbi, hiszen mindössze egyetlen szórvány S-végű karika került elő – nem ismerve természetesen a feltáratlanul maradt sírokat –, ami feltehetően arra utal, hogy bár a fejékszervelet kétségtelen, ez a temető lezárult a karikák nagyobb arányú elterjedése előtt. A keltezés kulcsa tehát részben az S-végű karikák megjelenési, elterjedési idejének meghatározása lehetne, amit a Kárpát-medencében – a felvidéki területeket leszámítva – regionális különbségekkel, általában a 10. század utolsó két-három és a 11. század első egy-két évtizedében ad meg a kutatás. A Dunától északra feltárt lelőhelyek esetében ennél néhány évtizeddel korábban, már a 940–50-es évektől feltételezik a használatukat.<sup>638</sup> Hogy a Kisalföld északi feléhez földrajzilag jobban kapcsolódó Ipoly menti régióban ez az időpont mikorra tehető, az további kutatásokat igényel. Ugyancsak nem kerültek elő az ezredforduló évtizedeiben megjelenő lépcsős fejű gyűrűk sem, noha bizonyára forogtak a környéken, hiszen ezeket mindkét letkési temető, továbbá az ipolytölgyesi és a vámosmikolai telepek leletanyaga is tartalmazta. Ugyanakkor nagyobb számú karikagyűrűt ismerünk, amelyeknek 11. századi használata kétségtelen,<sup>639</sup> de a mai szlovákiai részekben már a 10. század második felében megjelenhettek.<sup>640</sup> A gyűrűk díszítésének kronológiai értéke itt is további vizsgálatokat igényel, annyit azonban érdemes megjegyezni, hogy a téглаégetői temetőkkel szemben itt a díszített változatoknak csupán egy atipikus példánya került elő. A két téглаégetői temetővel összevetve a pántgyűrűk között is mutatkozik eltérés: ugyan mindhárom temetőben alacsonyabb volt a díszítettek aránya, de míg az iskolai lapos téglalap átmetszetű gyűrűket

634 Torma 1991, 14–15.

635 Szenthe 2021, 93.

636 Torma 1991, 15–16.

637 MRT 9, 7, 14.

638 Horváth 2016, 63–88.; Kovács 2019, 364–385.

639 Kovács 2019, 439.

640 Rejholcová 1995, 77.

vékony farkasfogminta, addig a téглаégetői I–II. temető 1-1 íves átmetszetű gyűrűjét szélesebb vonalából álló, kettős farkasfogminta díszítette. Jelenleg csak a különbséget jelezzük, az ebből levont kronológiai következtetések még váratnak magukra.

A letkés-téглаégetői temetők esetében a kutatás azok megközelítőleg egy évszázados, nagyrészt párhuzamos használatával számol, a II. számú kissé későbbi nyitását és valamivel tovább tartó használatát feltételezve. Felmerült az is, hogy az I. temetőt egy időre felhagyták, de újra használatba vették.<sup>641</sup> A temetők nyitási idejének meghatározása a nehezebb feladat, az I. temetőből az egyes tárgytípusok között az S-végű és a sima huzalkarikák együtt csak 1 sírból (50.) kerültek elő, de ez nem feltétlenül utal arra, hogy egymást váltották, és arra sem, hogy a sír a temető korábbi részében van. Az S-végű karikák fóliás gyöngyökkel 3 sírban (3., 33., 68.), hegyesdőre vagy lemezesre kalapált végű, illetve többért hajlított huzalból csavart gyűrűvel 1 temetkezésben (68.), lépcsős fejú gyűrűvel ugyancsak 1 sírban (64.), huzalgyűrűkkel pedig 3 temetkezésben (4., 57., 79) voltak együtt, ez az említett tárgytípusok keltezése alapján a karikáknak a 10. század végétől, a 11. század elejétől való használatát feltételezi, sajnos azonban fellépésük idejét itt sem segít meghatározni. Érdekes ugyanakkor, hogy karikagyűrűkkel együtt csak sima, nyitott végű huzalkarikák kerültek elő (17., 50., 59.), azonban ez sem feltétlenül utal arra, hogy a Felvidéken a 10. század második felétől feltételezett forgalmú karikagyűrűket némileg előbb használták, mint az S-végű karikákat. Az S-végű karikák között a kisebb méretű (2 cm alatti), vastagabb (0,2–0,3 cm) huzalú ezüst- és bronzkarikák a temető nyugati felének középső sávjában találhatóak, azonban az együttes forgalom bizonyítékeként többször is a vékony huzalú változatokkal együtt. A vékony huzalú karikákat ezzel szemben a temető csaknem teljes területén megtaláljuk, de a közepes méretűek csak a temető középső részének északi, kisebb üres sávval elválasztott részében vannak. A temető leletanyagában a már említett 10. század végétől, 11. század elejétől elterjedő típusok mellett negatív érvként felmerülhetne, hogy hiányoznak az S-végű karikák bordázott változatai, ami azt sugallhatná, hogy a temetőt a 11. század közepe után<sup>642</sup> felhagyták. Kérdéses azonban, hogy mennyire voltak ezek általánosan elterjedtek a régióban, hiszen a letkési temetőkben és a környék szórványleletei között is elenyésző a számuk, s mindössze 3 sírban fordultak elő a Kiskeszi temető utolsó periódusában is. Ott azonban megfigyelhető volt, hogy a bordázott – és a Nyitrai – változatok is későbbiek a vékonyabb huzalú karikáknál.<sup>643</sup> A 48. sírből előkerült pénzérme a sír 1077 utáni megásának bizonyítéka, ami lehet a temető ismételt használatba vételének nyoma,<sup>644</sup> de akár az obulusadás szokását is mutathatja, mely egy közösségen belüli csoportot jellemez, mint ahogy a kérdéses csoport sírjainak tájolásában is mutatkozik eltérés. Az utóbbi esetben még az egykorúságuk is feltételezhető, hiszen a 48. sírből előkerült S-végű karikák alapanyag és méret tekintetében hasonló darabjai másutt is megtalálhatóak. Természetesen ez a hasonlóság sem perdöntő, hiszen

641 Révész 2020, 307.

642 Szőke–Vándor 1987, 57.

643 Hanuliak 1994, 40–41.

644 Révész 2020, 307.

rövid idő alatt bizonyára nem történt jelentős tipológiai változás az egyes ékszerekben. Az egy temetőn belüli tájolási és mellékletadási különbségek Sárzadsány-Akasztószeren is megfigyelhetők, ahol a temető többségét alkotó nyugati tájolású sírok mellett egy kisebb csoport északi tájolással temetkezett. Sírjaik között ott is mindössze egyetlen tartalmazott mellékletet, azonban a mélységük és horizontális stratigráfiai helyzetük alapján valószínűleg egykorúak a temető többi sírával, amelyek az ékszereken kívül pénzerméket is tartalmaztak.<sup>645</sup> Az egykori élet képét tovább színesíti a szomotori temető, ahol ugyancsak markáns eltérések voltak a nyugati iránytól, azonban ott az obulusokat is tartalmazó sírokban a halottakkal más mellékleteket is eltemettek.<sup>646</sup> Ha csak a 11. századtól elterjedő leleteket – fóliás gyöngyöket, hegyesdőre vagy lemezesre kalapált végű, kettősen csavart gyűrűket –, illetve az S-végű karikák húzalvastagságát tekintjük, akkor ezek a temető keleti feléből hiányoznak, így talán az lehet a lelőhely régebbi része (103–104. kép).

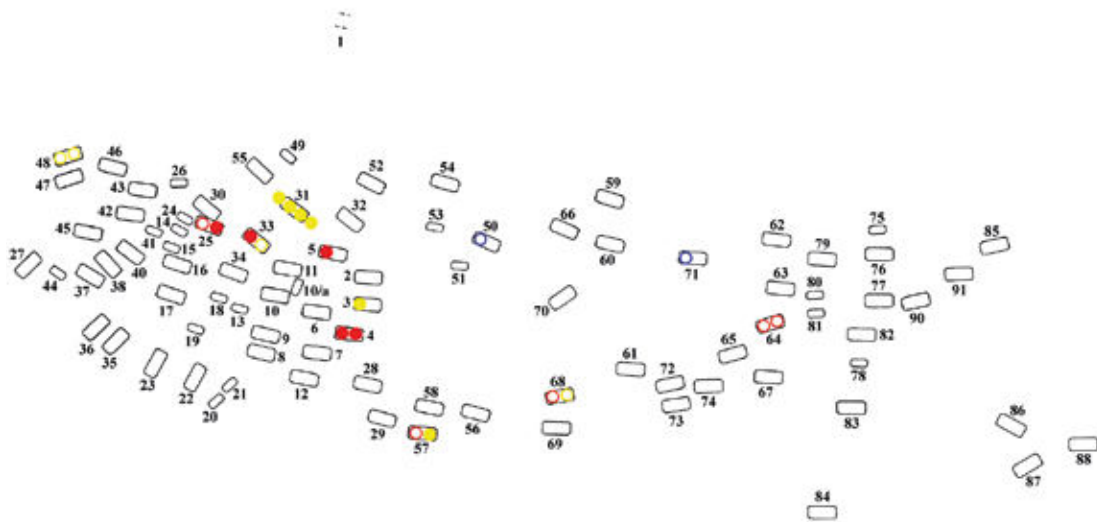

103. kép. Letkés-Tégláégető I., S-végű karikák. Bronz kisméretű, vékony húzalú (○), kisméretű, vastagabb húzalú (●), közepes méretű, vékony húzalú (◐). Ezüst kisméretű, vékony húzalú (◑), kisméretű vastagabb húzalú (●) (db)

Az I. számú temetőtől mintegy 60 m-re keleti irányban található a II. számú, melynek 11. századi használatát a fóliás gyöngyök mellett I. Géza pénze, továbbá a 7. sír szögletes húzalú és a 77. számú temetkezés bordázott S-végű karikája is támogatja. I. Géza verete arról tanúskodik, hogy a 11. század harmadik negyedének végén és a következő negyed elején még használták a temetőt. Nehezebb itt is meghatározni a temető nyitásának időpontját. A lószerszámos és fegy-

645 Horváth 2020, 267–276.

646 Horváth 2020, 306–313.

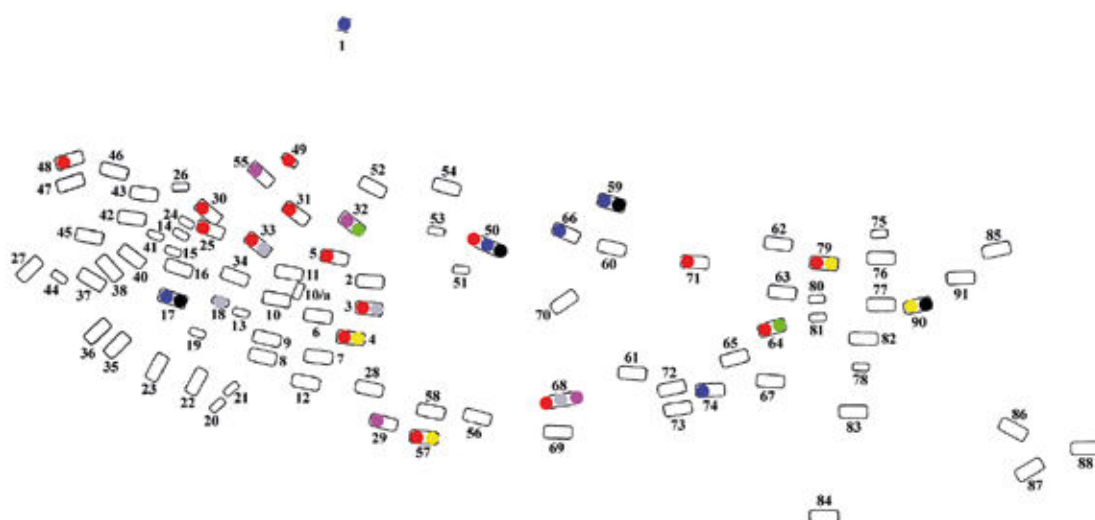

104. kép. Letkés-Tégláégető I., S-végű karikák (●), sima huzalkarikák (●), fóliás gyöngyök (●), lépcsős fejű gyűrűk (●), huzalgűrűk (●), karikagyűrűk (●), hegyesdőre vagy lemezesre kalapált végű, kettősen csavart gyűrűk (●)

veres sírok korábbi időpontot sejtetnének, azonban ma már több olyan temetkezést is ismerünk, melyek azt mutatják, hogy a szokás a 11. században valameddig – nyilván regionálisan és közösségenként eltérő módon – még élt. A 10. század végétől, a 11. század elejétől megjelenő – fentebb már említett – tárgytipusok megközelítőleg az 56–62. sír képzeletbeli vonalától nyugatra, illetve a 84–87. sírt összekötő vonaltól keletre találhatóak. Mivel a sima és az S-végű karikák többször is együtt kerültek elő, ez a párhuzamos használatukra utal. Ugyanakkor az említett két szélső részben ilyen kombináció nem bukkant fel. Az S-végű karikák között a közepes méretű, vékony huzalú bronzkarikák rajzolnak ki leginkább elkülönülő csoportot a temetőn belül, annak északnyugati szélén. A közepes méretű, vastagabb ezüstkarikák a temető keleti szélén lévő sírokból kerültek elő. A kisebb méretű, vastagabb ezüst- és bronzkarikák többnyire a temető nyugati felében vannak, de felbukkannak a keleti szélén lévő egyik sírban is, ami talán arra utal, hogy a temető legkorábbi része a – vastagabb karikákat nem tartalmazó – déli rész közepén keresendő. Ha elfogadjuk, hogy a lovas temetkezések és a fegyverek sírba helyezése korábbi gyakorlat, hasonló a kép (105–106. kép).

A temetők mellett itt kell megemlíteni – a bemutatott ipolytölgyesi és vámosmikolai telepanyag mellett – néhány további szórványleletet is,<sup>647</sup> melyek feltehetően ugyancsak korabeli telepekre utalnak (107. kép). A temetők számához képest a telepeké jóval magasabb, ha pedig ezek között valamennyi legalább részben azonos időszakban lehetett használatban, akkor felmerülhet, hogy egy temetőt esetleg több közösség is használt, ez pedig magyarázatot adhatna

<sup>647</sup> MRT 9, 36/4, 36/8, 36/9, 36/10, 36/12, 36/20, 36/25, 36/29, 36/33, 10/1, 18/30, 18/2, 30/1, 10/15. A leletanyag a Tragor Ignác Múzeumban található, jelenleg feldolgozás alatt áll.

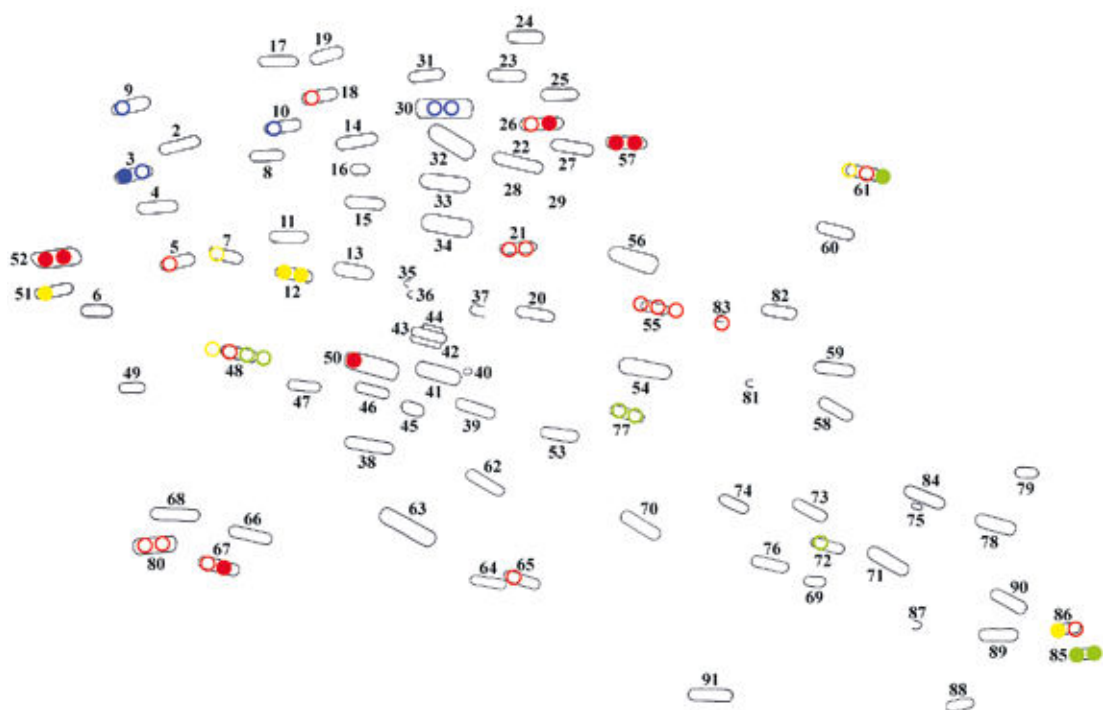

105. kép. Letkés-Téglaégető II. S-végű karikák. Bronz, kisméretű, vékony huzalú (○), kisméretű, vastagabb huzalú (●), közepes méretű, vékony huzalú (○), közepes méretű, vastagabb huzalú (●). Ezüst, kisméretű, vékony huzalú (○), kisméretű, vastagabb huzalú (●) (db), közepes méretű, vékony huzalú (○), közepes méretű, vastagabb huzalú (●) (db)

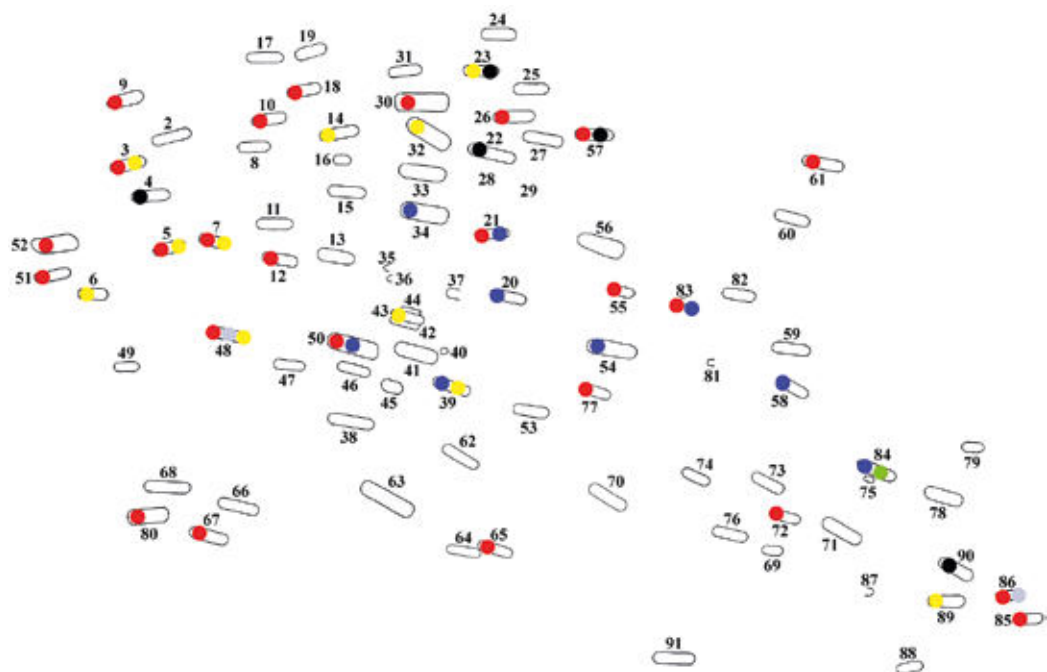

106. kép. Letkés-Téglaégető II. S-végű karikák (●), sima huzalkarikák (●), fóliás gyöngyök (●), lépcsős fejű gyűrűk (●), huzalgyűrűk (●), karikagyűrűk (●)



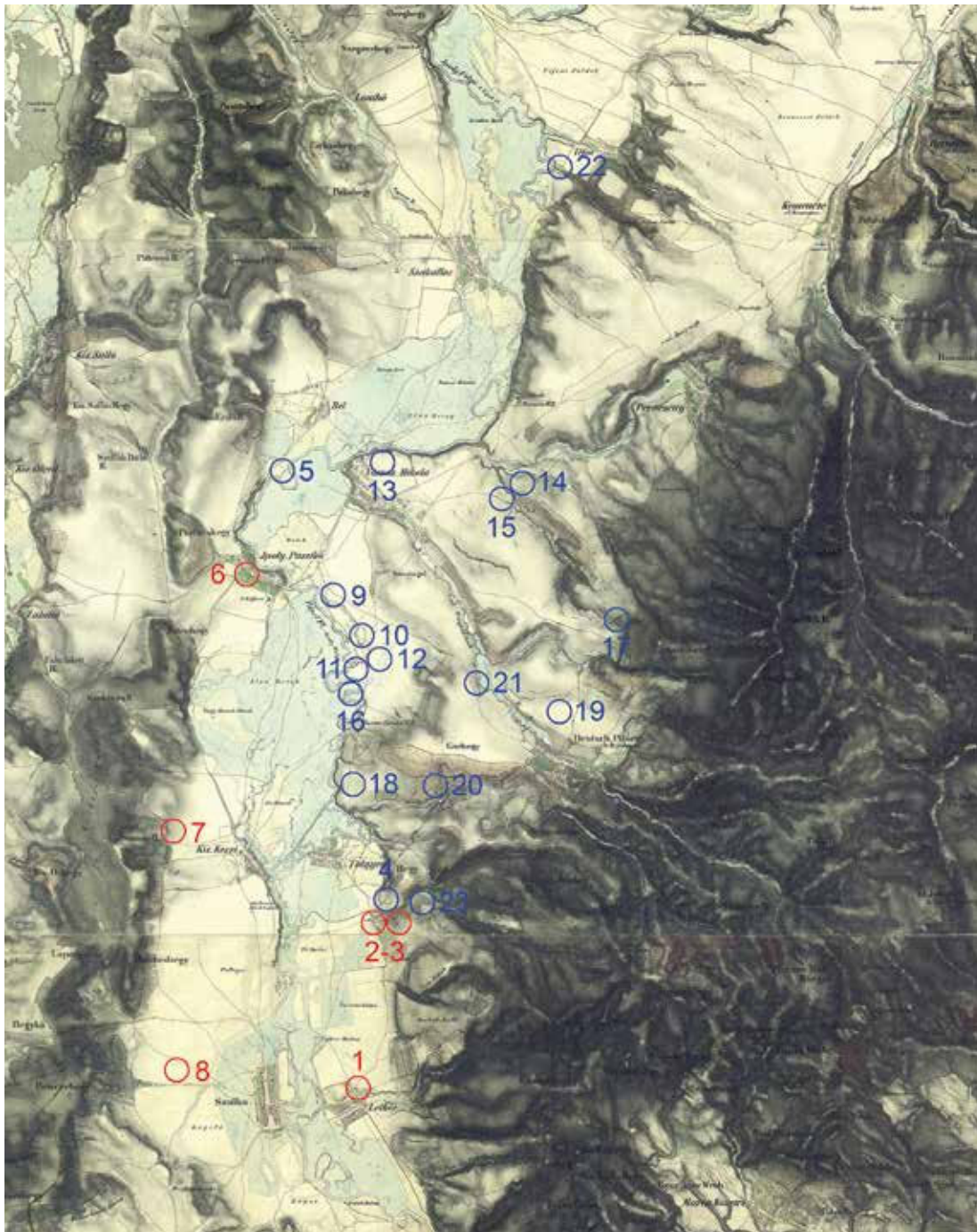

107. kép. Temetők (○) és telepek (○) az Ipoly alsó folyásvidékén. 1. Letkés-Iskola, 2. Letkés-Tégla-égető I., 3. Letkés-Téglaégető II., 4. Ipolytölgyes-Mál alja, 5. Vámosmikola-Kengyeles, 6. Ipolypásztó, 7. Kiskeszzi-Felső kenderesek, 8. Ipolyszalka, 9. Vámosmikola-Pap-földek, 10. Vámosmikola-Molnár-szög, 11. Vámosmikola-Füzek, 12. Vámosmikola-Istvánmajor, 13. Vámosmikola-Fürdő, 14. Vámosmikola-Halász-part, 15. Vámosmikola-Források, 16. Vámosmikola-Német-szög, 17. Vámosmikola-Harmospusztá, 18. Ipolytölgyes-Tsz-major, 19. Nagybörzsöny-Kőhíd, 20. Nagybörzsöny-Öreg Ganád, 21. Nagybörzsöny-Homokok, 22. Tésa-Majori-dűlő, 23. Ipolytölgyes-Szent Márton-dűlő

a temetőkön belül megfigyelhető különbségekre, vagy azok egy részére. A műszeres kutatás kiszélesedésével egyre nagyobb számban előkerülő leletek jelzik azt is, hogy vajon mekkora részben mutatják az egykori valóságot önmagukban csak a sírok. Nagyon érdekes, hogy az ipolytölgyesi telepről több állatfejes karperecet ismerünk, mint az alsó Ipoly-völgy katalógusban bemutatott temetőiből. Hasonlóra a vámosmikolai telep kapcsán is utaltam már, hiszen ott a fémdíszes övekre jellemző veretek kirívóan nagy arányban vannak, és ilyenek mindeddig nem kerültek gyűjteménybe a katalógusban bemutatott Ipoly menti lelőhelyekről. Ez talán azzal magyarázható, hogy hasonló leletek a folyó jobb oldali sávjában található Kiskeszi temetőjéből kerültek elő, a folyómeder megváltoztatása előtt pedig mindkét lelőhely a folyó azonos, nyugati oldalán volt.

A következő regionális csoportot az Ipoly-torkolat lelőhelyei alkotják a mai Szob környékén, s kissé nagyobb kitekintésben ide sorolható Zebegény és Kóspallag is (108. kép).

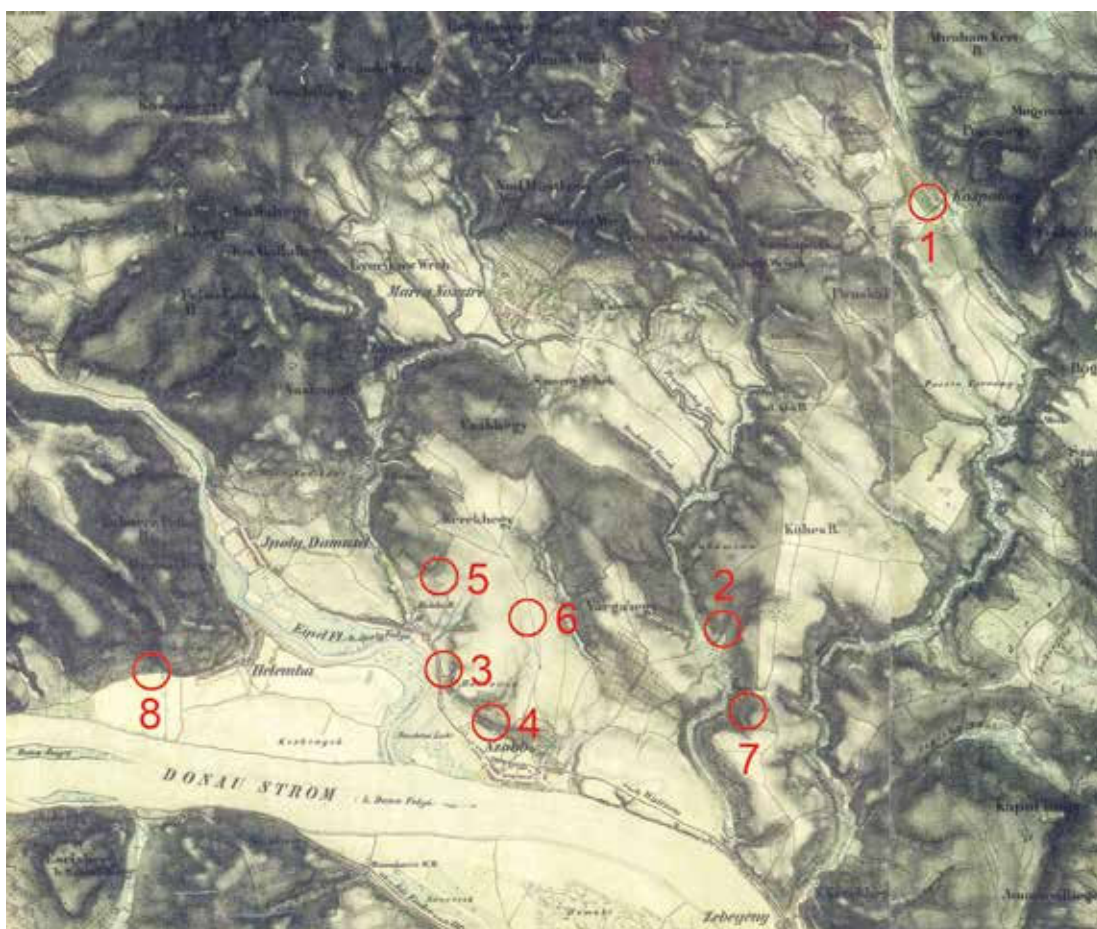

108. kép. Az Ipoly-torkolat vidékének sírjai és temetői. 1. Kóspallag-Szent István u., 2. Szob-Bészob, 3. Szob-Ipoly-part, 4. Szob-Kiserdő, 5. Szob-Koliba, 6. Szob-Vendelin, 7. Zebegény-Újvölgy, 8. Helemba

A 10. század korai részének meghatározása itt is kérdéses, és az évszázadon belül sajnos nehezen keltezhető a Szob–Ipoly-parton előkerült temető. Mivel a sírok számát nem ismerjük, leleteik egy része pedig feltehetően elkallódott, egyedül a 13. sírból megmentett gazdagabb leletgyűttes alapján nehezen lehet megítélni annak jellegét. A szob-kiserdei temetőből előkerült 3 db 10. századi érméből kettő a sírok 926., egy pedig annak 945. évi terminus pont quem dátumát adja meg, ugyanakkor kettő át van fúrva, tehát bizonyára csak valamivel később helyezték a sírba. A temető két feltárási periódusában megtalált sírok sajnos nem azonosíthatók, így a temető egésze is nehezen elemezhető. Annyi bizonyos, hogy a Horváth Adolf János által megtalált, Provence-i Hugó-érmét tartalmazó 35. sír a temető északi felének keleti oldalán helyezkedett el, csaknem a kétélű kardokat tartalmazó 18. és 21. számú sír között. Érdemes megemlíteni, hogy a sírokban megfigyelt égésmaradványok is csak a temetőnek erről a részéről kerültek elő. Ezekkel szemben az S-végű karikák a temető nyugati, délnyugati szélén lévő sírokból ismertek. A lószerszámok és a fegyverek, illetve az S-végű karikák temetőn belüli elkülönüléséről Horváth be is számolt ásatási jelentésében,<sup>648</sup> temetőterképe szerint pedig ezen sáv sírjai más tájolásúak, mint az említett fegyvereket és pénzt tartalmazó sírok (109. kép 1). A Bakay Kornél által feltárt, Provence-i Hugó-érmét tartalmazó 10. számú sírtól délkeleti irányban volt a 60. sír, amelyben a bizánci pénzt találták, a temető lehatárolt szélé felé. Bakay a 60. sír mellett az ugyancsak S-végű karikákat is tartalmazókat az érmes sír megközelítőleg északkelet–délnyugati sávjában fedezte fel; a karikagyűrűket rejtő temetkezések ennek északi végénél, illetve a temető keleti szélén voltak (109. kép 2). Mindkét kije-volhíniai típusú fülbevaló az S-végű karikás sírok melletti temetkezésekből került elő, míg egy otffejtett, többrét hajlított huzalból csavart ezüstgyűrű a temető nyugati szélén lévő sírban volt. Mivel bizonyos tárgytypusok területileg is elkülönülnek a temetőben, ezért feltételezhető, hogy az S-végű karikákkal jelzett sáv mindkét esetben a temető későbbi részét jelöli. Mindezek alapján feltehető, hogy a temető északi felének közepe lehetett a korábban megnyitott rész, ahonnan a temetkezések elsősorban a déli, valamint a keleti és a nyugati irányban folytatódtak. Jelen ismereteink szerint a temető megnyitása a 10. század második negyedében már megtörténhetett, zárására nézve pedig talán érdemes megemlíteni, hogy a 10. század végétől elterjedő lépcsős fejű gyűrűk itt hiányoznak, ami különösen szembeötlő, hiszen csaknem kizárólag az Ipoly alsó folyásvidékéről ismerjük ezeket a magyar szállásterület északkeleti részén (99. kép). A temetőt valószínűleg tehát már nem használták az új évezredben.

A Szob-Vendelinen feltárt 142 síron kívül a temető jelentős részét sajnos nem ismerjük; egykor valószínűleg több száz sírt is megástak a Kerek-hegy oldalában. Aba Sámuel (1041–1044) és I. András (1046–1060) érméit a temető déli felének északi sávjában találták (75., 82.), melyek alapján az a 11. század középső részén még bizonyára használatban volt. Nehezebb itt is a temető megnyitásának idejét és belső időrendjét megállapítani. Csak az északi részen található sírokba került tojás, s az étel- vagy italmellékletek is döntően erre a temetőrészre jellemzőek, hasonlóan a fegyverekhez, valamint a használati és munkaeszközökhöz. Az S-végű és a

648 MNM R. A. 422.Sz.VII.



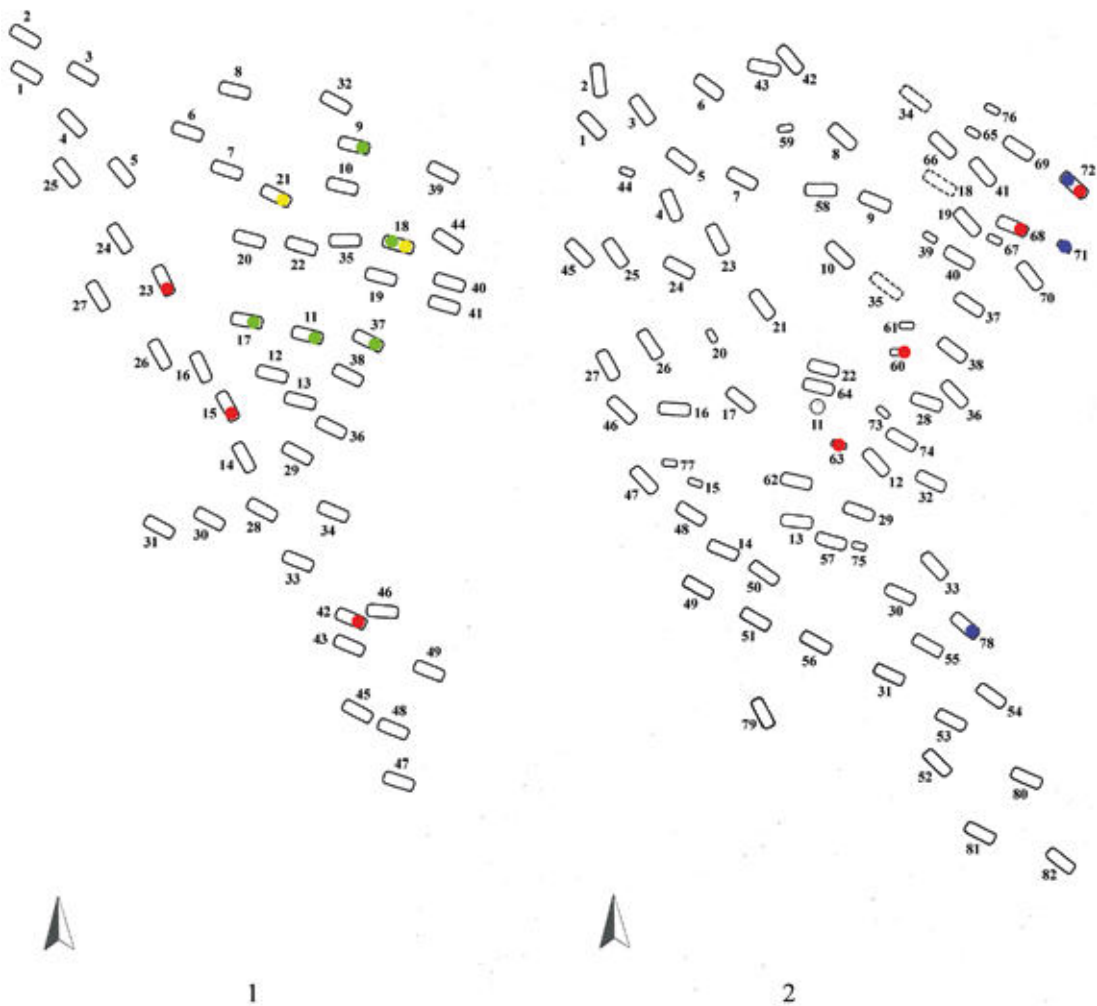

109. kép. Szob-Kiserdő (●) S-végű karikák, (●) kardok, (●) karikagyűrűk, (●) égésnyomok a sírokban

sima, nyitott végű huzalkarikák láthatón nem különülnek el egymástól, s a bemutatott temetők között legnagyobb számban – bizonyára nem függetlenül a temető sírszámától – itt figyelhető meg együttes használatuk (12., 23., 46., 52., 67., 73., 83., 91., 98., 104.). Ugyanakkor csak ebből a temetőből ismerünk jelenleg az Ipoly mentén – Kiskeszi temetője mellett – pajzs alakúan kiszélesedő fejen pentagramma- vagy madárábrázolással díszített gyűrűket (28., 64., 88.), melyeket az északi temetőrész déli felén találtak. A nagyobb számban előkerült lépcsős fejű gyűrűket tartalmazó sírok térképre vetítése azt mutatja, hogy ezek az előbbiektől délre találhatóak (54, 72., 120., 128., 139., 140.), s még az előbbieknél is szűkebb területre korlátozódik a karikagyűrűket tartalmazó sírok csoportja. Az első két típus közül a lépcsős fejű gyűrűk tűntek fel később, és a temetőben talán a pajzs alakúan kiszélesedő fejű gyűrűk használati ideje után ásott sírokba kerültek. Az érmékkel együtt ez arra arra mutathat, hogy a temetőrész déli irányban fiatalodott. Érdekes az is, hogy a félköríves átmetszetű pántgyűrűket és a karikagyűrűket tartalmazó sírok

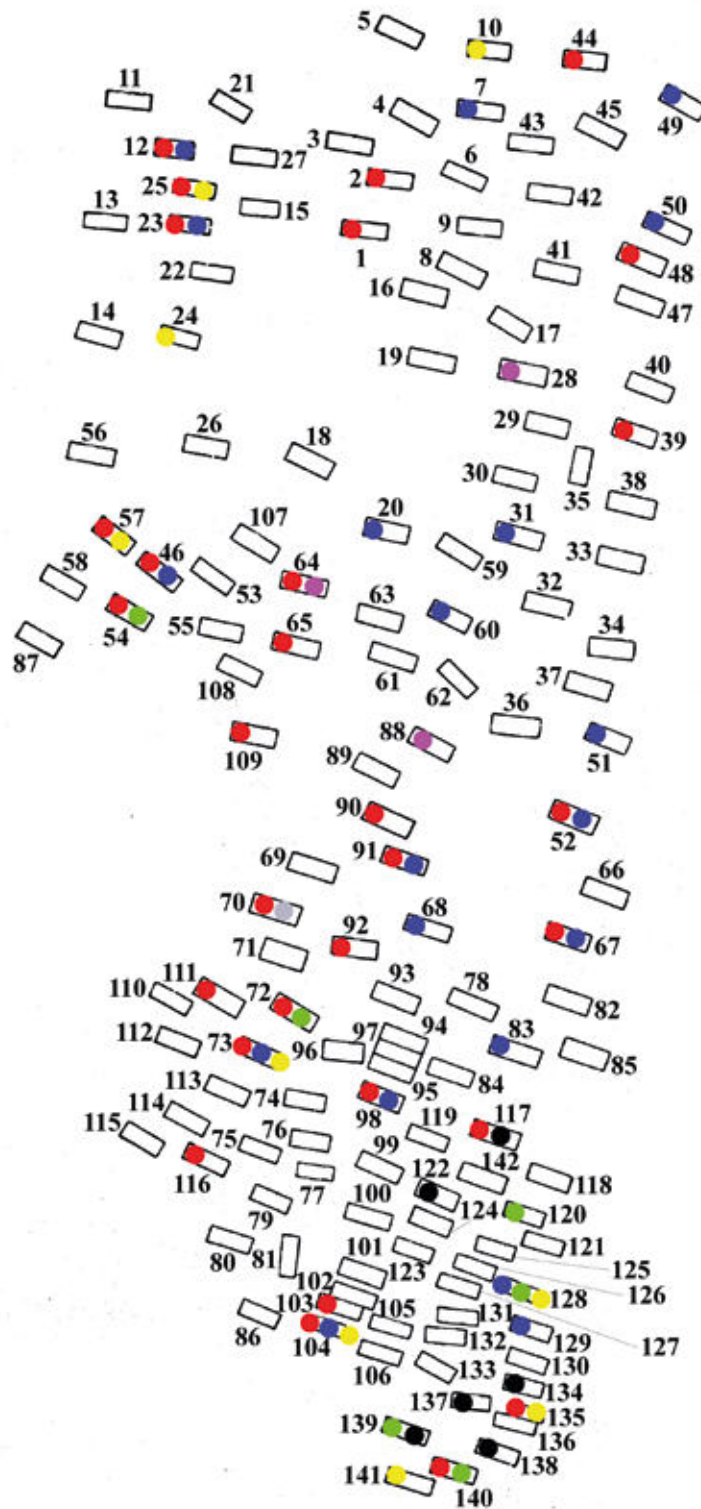

110. kép. Szob-Vendelin. S-végű karikák (●), sima huzalkarikák (●), fóliás gyöngy (●), lépcsős fejű gyűrűk (●), huzalgyűrűk (●), karikagyűrűk (●), pajzs alakúan kiszélesedő fejen pentagramma- vagy madárábrázolással díszített gyűrűk (●)

mintha kikerülnék egymást, s csak ebben a temetőben kerültek elő síronként nagyobb számban ólom huzalkarikák. Bizonyos leletek és a sírok rendszere alapján pedig mintha elválna egymástól a sűrűbb déli és a jóval ritkább sírokból álló északi rész, megközelítőleg a 87. és a 118. sírt képzeletben összekötő vonal mentén (110. kép).

Szob-Kolibárol temetőterkép sajnos nem áll rendelkezésre, a 73 feltárt sír pedig az egykori sírszámnak csupán töredéke lehet, azt 200–300-ra becsülték. A 11. századi használatot a fóliás gyöngyök és a már többször említett, hegyesedőre vagy lemezesre kalapált végű, kettősen csavart gyűrűk is mutatják. A 39. sírből önmagában előkerült előkerült Aba Sámuel-féle (1041–1044) érme a 11. század közepén vagy azt követően megásott sírra utal, s a 11. század második felére mutat egy rombusz átmetszetű huzalból és egy bordázott S-véggel készült karika is. A karikagyűrűk és a lépcsős fejű gyűrűk elvileg már az ezredforduló előtti évtized vagy évtizedek emlékei is lehetnek, jelenleg azonban mindez csak feltételezés. Az S-végű karikák itt is megtalálhatók fóliás gyöngyökkel és ugyanazon sírban hegyesedőre vagy lemezesre kalapált végű, kettősen csavart gyűrűvel (51.) együtt, míg a sima huzalkarikák és a karikagyűrűk kombinációját 2 sírban figyelték meg (17., 24.), s az utóbbi itt S-végű karikával is felbukkan (5.). A megismert sírok leletanyaga a 10. század végétől valameddig a 11. század második feléig keltezhető, de hogy ezen belül még pontosítható-e, nem tudnám megmondani. A pajzs alakúan kiszélesedő fején díszített gyűrűk – melyek az említett vendelini temetőben 3 sírban is ott voltak – itt hiányoznak. Kérdés marad, hogy ez mivel magyarázható: azzal, hogy a temetőt a gyűrűtípus lezárult forgalma után nyitották meg, vagy csupán a gyűrűk elterjedésének és sírba helyezésének esetlegességére utal.

Szob-Bézsobon a templomhoz igazodó temető a 11. század közepén már használatban lehetett, ugyanakkor a megfigyelt szuperpozíció a templom építése előtt megásott temetkezésre utal. Azt természetesen nehéz lenne bizonyítani, hogy ugyanaz a közösség folytatta a temető használatát az időközben felépült templom mellett. Ha megnézzük a bézsobi és a környék többi temetőjének S-végű karikáit, akkor jelentős különbség figyelhető meg. Ugyan itt is megtalálhatók a vékonyabb huzalú, kevésbé széles S-végű darabok, de nagyobb arányban vannak a vastag huzalú, a kerektől eltérő átmetszetű, a csavart huzalú és ezeken belül vagy mellett a bordázott változatok. A képet az adott közösség anyagi lehetőségei és temetkezési szokásai egyaránt befolyásolhatták, de itt bizonyára kronológiai okai is vannak a különbségeknek. Ugyanakkor nehéz lenne megmondani, hogy az Orseolo Péter (1038–1041, 1044–1046) érméjével előkerült vastag huzalú, bordázott S-végű ezüstkarikák forgalma már Péter uralkodása alatt megtalálható volt-e, vagy a pénzérme csak később került sírba.

A harmadik csoportba a Váci járás temetői tartoznak, amelyek azonban jóval nagyobb területen elszórva helyezkednek el (111. kép). A névadó területről előkerült hétkápolnai temető a 10–11. századon belül sajnos nehezen keltezhető, hiszen 48 sírján kívül ismeretlen számú maradt rejtve előttünk. Külön említést érdemelnek a leletanyagban található arany ékszerek. A kijev-volhíniai és a lemezfürtös fülbevalók mellett érdekes 2 db késő avar kori típus felbukkanása. Egy bordázott S-végű karika a 11. század közepére, második felére utalhat. Ugyanakkor a leletek korábbi periódusát képviseli egy hólyagos fejű gyűrű, ezek a 10. század végén, 11. század

elején már kifutóban voltak. Ha folyamatosan ugyanaz a közösség temetkezett ide, akkor a használati idő bizonyára évtizedekben mérhető. A hétkápolnai temetőtől déli irányban, légvonalban kb. 800 méterre található a Derecske-dűlőn feltárt lelőhely. Szegényes leletanyagában mindössze egyetlen S-végű karika kínál támpontot a keltezéshez, s még ennyi adat sem segíti a Hattyú utcai lelőhely meghatározását. A vár területén dokumentált 20 sírt is csak egy S-végű bordázott ezüstkarika – s valószínűleg a rétegtani megfigyelés – keltezi a 11. századra, bordázott kialakítása alapján a század közepére. Ahogy már említettem, a 10. század első felére keltezhető lelőhelyet itt sem ismerünk. A keleti irányban kissé távolabb fekvő csörögi szőlőkben előkerült temető azonban utalhat már a 10. század közepére, második felére. Keleti irányban Penc és Rád területén rajzolódik ki egy következő csoport. Itt van a 2 járás talán egyik legkorábbi sírja, a rád-kis-hegyi. Alapos feltárás hiányában magányos volta kérdéses, de valószínűleg nem egy nagyobb temetőben volt. Helyzete esetleg arra utal, hogy a közösség, melynek az elhunyt tagja volt, rövidebb ideig ideig élhetett a szállásán. A Kis-hegyen viszont már egy nagyobb sírszámú temetőt létesítő közösség nyomai bukkantak fel, a területről csak innen ismerjük azt a trapéz alakú kengyelt, amely a kétélű kardok jellegzetes kísérője volt.<sup>649</sup> (111. kép).

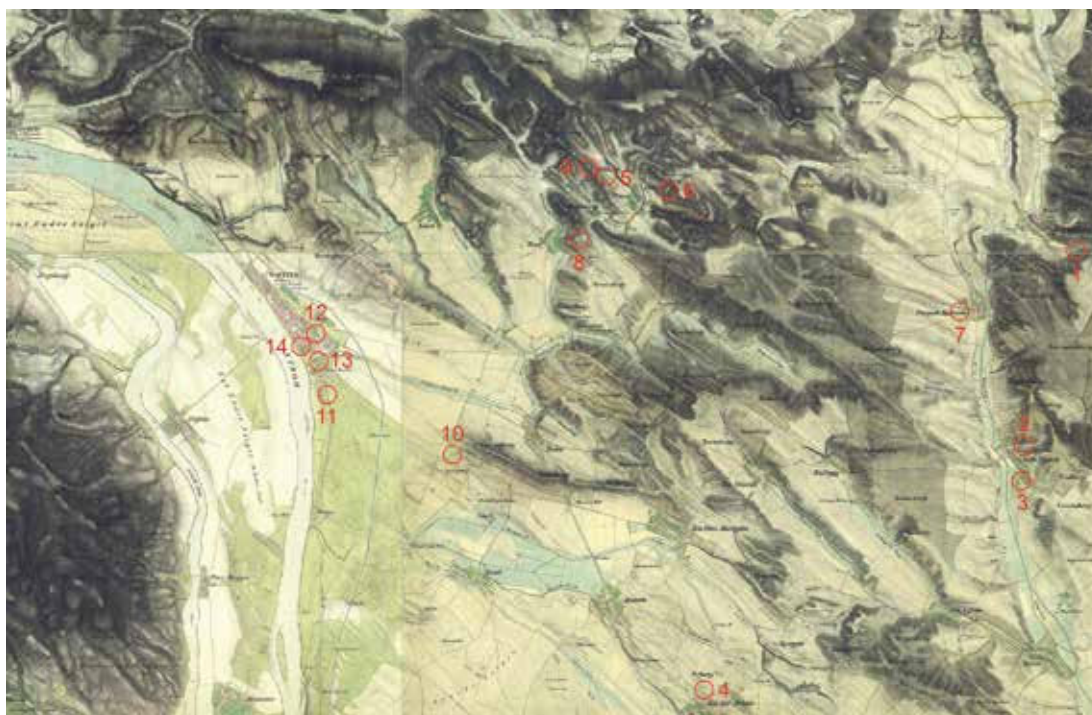

111. kép. Honfoglalás és kora Árpád-kori temetők a Váci járás területén. 1. Acsa-Homokbánya, 2. Galgagyörk-Kossuth Lajos u. 6., 3. Galgagyörk-Meleg-völgy, 4. Órszentmiklós-Őr-hegy, 5. Penc-Bok-hegy, 6. Penc-Tuszkulán, 7. Püspökhátvan-Tsz-tanya, 8. Rád-Kis-hegy, 9. Rád-Új-hegy, 10. Vác-Csörög, 11. Vác-Derecske-dűlő, 12. Vác-Hattyú u. 12-18., 13. Vác-Hétkápolna, 14. Vác-Vár

<sup>649</sup> Kovács 1986.

A lelőhelyeket áttekintve látható, hogy jelenleg nem ismerünk biztosan olyan lelőhelyeket, melyek a 9. század végi, 10. század eleji magyarság hagyatékát rejtenék. (Ennek meghatározása természetesen nem könnyű feladat, azonban azok a másutt megtalálható olyan sírok is csaknem teljesen hiányoznak, melyekkel kapcsolatban ennek a lehetősége egyáltalán felmerül.) Ezért jelenleg az feltételezhető, hogy tartósan csak valamikor a 10. században telepedtek meg. A késő avar kori közösségek 9. század utáni sorsa további kutatásokat igényel, és nem csupán ebben a kisebb régióban, viszont jogosan feltételezhetjük, hogy a terület nem néptelenedett el a késő avar kor végén sem. A helyi csoportok továbbélését az is támogatta, hogy a magyarság létszáma a 10. században alacsony lehetett, nem töltötte ki a letelepedésre alkalmas terület egészét.<sup>650</sup> Számításba vehetjük a késő avar kori temetők használatát a 9. század vége után is,<sup>651</sup> az adott közösségek természetesen itt is továbbélhettek. Tudomásom szerint a 2 járás területén a késő avar kori temetőkben nem bukkantak fel a magyarsággal együtt megjelenő elemek,<sup>652</sup> ez azonban talán érthető a magyarság alacsony számaránya miatt, vagy azért, mert kezdetben egyszerűen még nem telepedtek meg itt, esetleg ilyenek beszerzésére nem volt lehetőség. A fordított irányú „kapcsolatnak” természetesen jóval nagyobb a valószínűsége. Egy avar korbán megásott sírból bizonyára többféle módon is a felszínre jutott később egy-egy tárgy. Akár már rövid időn belül megbolygatták, hiszen pl. a szob-homoki temetőben is magas az ilyen sírok aránya, s mint arra Horváth Adolf János utalt, ezek valószínűleg a temetést követő rablások voltak.<sup>653</sup> Ha egy késő avar kori tárgy 10–11. századi környezetben bukkan fel, a leginkább kézenfekvő magyarázat, hogy archaikaként használták, ez a leletanyagban említett fülbevalók vagy egyes gyöngytípusok esetében helytálló lehet. Ugyanakkor más tárgyakkal ez kevésbé valószínű. A vaspántos vödörök közismerten nagyobb számban voltak jelen a késő avar kori temetőkben, főként a szlávok által is lakott vidékeken,<sup>654</sup> s vizsgált járásaink avar kori lelőhelyinek egy részén is megtalálhatók.<sup>655</sup> Itt a vödör sírba helyezésének gyakorlata érdemel említést, hiszen különböző fából készült tálat, edényeket, vödröket bizonyára a honfoglaló magyarok is használtak, a sírok mellett a korabeli telepről is ismerünk ilyen leletet.<sup>656</sup> A vödrök mégsem tartoznak a gyakori sírmellékletek közé, még akkor sem, ha a Kárpát-medence egyik leggazdagabb férfisírjába is került belőlük. Ez az az Ipoly-torkolat két temetőjében – Szob-Kiserdő és Szob-Vendelin – is így van. A vendelini sírok 2,1%-a, míg a kiserdei temetőben levők 2,4%-a tartalmazott ilyen leletet. Ez utóbbtól mintegy 200–250 méterre nyugatra van el a szob-homoki késő avar kori temető, ott ez az arány 2,8% volt. Mint arra Mesterházy Károly utalt, a vödröknek a honfoglalás

650 Révész 2021, 161.

651 Szenthe 2021, 98.

652 Szemben egyes dunántúli temetőkkel, ahol ilyenek a temető 10. századi használatának bizonyítékai: Müller 2004, 18.

653 MRT 9, 26/30; MNM R. A. ltsz. 11.Sz.I.

654 Szőke 1994, 259.

655 MRT 9, 31/18, 34/19.

656 Wolf 2019, 94.

kori sírokba helyezése a valószínűleg a késő avar kori lakosság hagyatékát jelzi,<sup>657</sup> esetleg morva közvetítéssel vagy az ő hatásukra bukkantak fel.<sup>658</sup> Figyelemre méltó, hogy vizsgált korszakunkban a 2 járás területén eddig csak az Ipoly-torkolatnál bukkantak fel. Sem a letkési temetőben, sem a folyó másik oldalán lévő Kiskeszin nem kerültek elő, vagyis csak ott, ahol korábban nagyobb arányú késő avar kori lakosság lehetett, szemben Letkés és Ipolydamásd körzetével, ahol kisebb számban éltek.<sup>659</sup> A késő avar korban gyérebben lakott területen valószínűleg kevéssé hatottak később a hagyományaik, és az újonnan megtelepedők közé nem vegyültek olyan csoportok, amelyek ehhez ragaszkodtak volna, vagy esetleg gyorsan feladták a szokásaikat. Ugyancsak temetkezési szokás volt, hogy a temetés során tüzet gyújtottak. A szob-homoki avar kori temetőben több sírban is találtak hamu- és tüzelésnyomokat.<sup>660</sup> Hasonlót a szob-Ipoly-parti 16. sírban és a szob-vendelini temető két sírjában is megfigyelt Horváth Adolf János.<sup>661</sup> A legnagyobb arányban azonban a kiserdei temető – főként a feltárt rész északi és a középső sáv – temetkezéseiben dokumentáltak egykori égetésre utaló hamumaradványt. Nem kerültek elő ugyanakkor égetésnyomok a letkés-iskolai és a letkés-tégláégetői I. temetőben,<sup>662</sup> és a II.-ban is csupán egyetlen sírban volt ilyen.<sup>663</sup> Úgy tűnik tehát, hogy a temetési szertartáshoz valamilyen módon kapcsolódó tűzgyújtás gyakorlata is eltérő volt az Ipoly-torkolat közvetlen környezetében, valamint északabbra, a Letkési- és Nyerges-patak vidékén. Ezzel szemben ugyanakkor a kőpakolást nagyobb számban alkalmazták a Letkés környékén élt közösségek. Elsősorban az I. temetőt használók gyakorolták, míg az Ipoly torkolatánál az Ipoly-parti 17. síron kívül nagyobb arányban csak bészobi (már templom körüli) temető esetében figyelhető ez meg. A kőpakolás gyakorlata a szob-homoki avar kori temetőben nem volt megfigyelhető.<sup>664</sup> A magyar szállásterület északkeleti részén, az Ipoly alsó folyása mellett, a Bodroghközéből ismerjük még nagyobb arányban ezt a szokást, vagyis a szállásterület szélső részein.

Feltétlenül meg kell említeni a letkés-tégláégetői I. számú temető délnyugati szélén húzódó sírok kérdését, amelyek tájolásuk markáns különbsége mellett területileg is elkülönülnek.<sup>665</sup> (17. kép) A terepviszonyok<sup>666</sup> mellett magyarázként felmerült, hogy az oda temetettek egy olyan eltérő származású csoport tagjai lehettek, akiknek sírjait csak évtizedekkel a temető felhagyása után ásták meg annak délnyugati szélén.<sup>667</sup> Hasonló másutt nem fordul elő a 2 járás területén található temetőben, de mint említettem, a szállásterület északkeleti részén megfigyelhető.

657 Mesterházy 1997, 62.

658 Szóke 1994, 259.

659 ADAM 170., 227., 362.,

660 Kovrig 1963, 187–188.; MRT 9, 26/30.

661 SzBM R. A. ltsz. n.

662 Bakay 1978, 146.

663 Bakay 1978, 153.

664 MNM R. A. ltsz. 11.Sz.I.

665 Révész 2020, 58.

666 Bakay 1978, 145, 183. kép.

667 Révész 2020, 306–307.

Az egyes tárgytipusok bemutatásánál már szóba került, hogy elterjedési területük jelentős különbségeket mutat, ez talán a lépcsős fejű gyűrűk esetében a legnyilvánvalóbb. Ugyanakkor látható az is, hogy a járások leletanyagában szerteágazó kapcsolatokat mutató lelettípusok bukkanak fel; tehát itt az északi, a keleti és a déli irányú kereskedelemmel s ezzel együtt személyek, csoportok mozgásával is számolhatunk. Mivel a terület különböző kommunikációs csatornák metszéspontjában fekszik, ez korántsem meglepő. Érdeemes felidézni azt a szob-vendelini leletgyűjtést, amelyet egy északi eredetű fésű<sup>668</sup> mellett talált nagyméretű kés és egy atipikus csiholó alkotott; mindezt a magyar szállásterület sírjaiban gyakran előforduló 2 db nyílvevessző egészítette ki. De nemcsak egyes tárgyak bontják meg a homogén anyagi kultúra képét, hanem – mint a temetkezési szokásoknál látható volt – bizonyos csoportok eltérő kulturális jegyei, hagyományai is színesítik azt. A honfoglalást követő folyamatok részeként a helyben élő csoportok és a magyarság keveredése előbb feltehetően közös telepek majd temetők nyitásával, vagy a már meglévő használatba vételével járt, s a temetkezésekben eleinte bizonyára még felbukkantak az adott csoportok hagyományainak elemei sőt még bizonyos tárgytipusok is előfordulhattak, majd idővel megindult az egységesülés. Hogy ez nem mindenütt egyformán érvényesülő folyamat volt, arról az eltérő szokásrendszerű csoportok 11. századi jelenléte tanúskodik. Az ő megjelenésük mögött – ami a magyar szállásterület északkeleti részének északi sávjában másutt is megfigyelhető – azonban már másfajta okok húzódnak meg.

---

668 Mesterházy 2012.



## VI. HIVATKOZOTT IRODALOM

- Andrási 2015.** Andrási Réka: A 10–11. századi fülesgombok tipokronológiája Hajdú-Bihar megye és a Rétköz területén. Újabb adatok a honfoglalás kori viselet kérdéséhez. *Acta Iuvenum Sectio Archaeologica*, II. (2015), 153–176.
- Bakay 1965.** Bakay Kornél: *Régészeti tanulmányok a magyar államalapítás kérdéseiről*. Pécs, 1965.
- Bakay 1966.** Bakay Kornél: Ipolytölgyes, Tégláégető. *Régészeti Füzetek*, I/19. (1966), 61.
- Bakay 1966a.** Bakay Kornél: Ipolytölgyes-Letkés-Tégláégető. *Régészeti Füzetek*, I/20 (1966), 65.
- Bakay 1968.** Bakay Kornél: Letkés-Ipolytölgyes, Ziegelbrennrei. *Archaeologiai Értesítő*, 95. (1968), 139.
- Bakay 1968a.** Bakay Kornél: Szob-Ipoly-part, *Régészeti Füzetek*, I/21. (1968), 49.
- Bakay 1970.** Bakay Kornél: Ipolytölgyes-Szentmárton dűlő. *Régészeti Füzetek*, I/23. (1970), 66.
- Bakay 1975.** Bakay Kornél: A X–XI. századi magyar köznép temetkezési rendjének egyik változata. *Somogyi Múzeumok Közleményei*, 2. (1975), 23–47.
- Bakay 1978.** Bakay Kornél: *Honfoglalás- és államalapítás kori temetők az Ipoly mentén*. Szentendre, 1978.
- Bálint 1971.** Bálint Csanád: X. századi temető a szabadkígyós-pálligeti táblában. *Békés Megyei Múzeumok Közleményei*, 1. (1971), 49–88.
- Bálint 1977.** Bálint Csanád: A honfoglaláskor. In: Hajdú Péter–Róna-Tas András–Kristó Gyula (szerk.): *Bevezetés a magyar őstörténet kutatásának forrásaiba I/1*. Szeged 1977, 121–164.
- Bálint 1991.** Bálint Csanád: *Südungarn im 10. Jahrhundert*. Budapest 1991.
- Benkő 1992.** Benkő Elek: *A középkori Keresztúr-szék régészeti topográfiája*. Budapest, 1992.
- Bernerth–Évinger–Fóthi 2006.** Bernerth Zsolt–Évinger Sándor–Fóthi Erzsébet: New symbolic trephiation cases from Hungary. *Annales Historico-naturales Musei Nationalis Hungarici*, 98. (2006), 177–183.
- Bikić 2010.** Vesna Bikić: *Vizantijski nakit u Srbiji. Modeli nasleđe*. Beograd, 2010.
- Bíró 2013.** Bíró Ádám: A 10–11. századi Kárpát-medencei íjlemezek külső forráskritikai problémái. In: Révész László–Wolf Mária (szerk.): *A honfoglalás kor kutatásának legújabb eredményei. Tanulmányok Kovács László 70. születésnapjára*. Szeged 2013, 373–422.
- Bóna 2002.** Bóna István: Vác-Hétkápolna. In: Szentpéteri József (Hrsg.): *Archäologische Denkmäler der Awarenzeit in Mitteleuropa*. Budapest 2002, 401.
- B. Mikes 1956.** B. Mikes Katalin: A szob-kolibai X–XI. századi temető. *Folia Archaeologica*, 8. (1956), 116–127.
- Carlsson 2002.** Dan Carlsson: *Viking Beads from Gotland, Sweden*. Stockholm, 2002.
- Dövényi 2010.** Dövényi Zoltán (szerk.): *Magyarország kistájainak katasztere*. Budapest, 2010.
- Dienes 1957.** Dienes István: A bashalmi (Szabolcs-Szatmár m.) honfoglaláskori magyar temető. *Archaeologiai Értesítő*, 84. (1957), 24–37.



- Dienes 1966.** Dienes István: A honfoglaló magyarok lószerszámának néhány tanulsága. *Archaeologiai Értesítő*, 95. (1966), 208–234.
- Erdélyi 1976.** Erdélyi István, Néprajzi jegyzetek Észak-Mongóliából. *Ethnographia*, 78. (1976), 122–126.
- Ferdinándy 1934.** Ferdinándy Mihály: *A honfoglaló magyarok művészi kultúrájának nyomai az Árpád-korban*. Budapest, 1934.
- FÉK.** Fehér Géza–Éry Kinga–Kralovánszky Alán: *A Közép-Duna-medence magyar honfoglalás- és kora Árpád-kori sírleletei*. Budapest, 1962.
- Fodor 1976.** Fodor István: Vorbericht über die Ausgrabungen am Szabolcs-Vontatópart und in Szabolcs-Kisfalud. *Acta Archaeologica Academiae Scientiarum Hungaricae*, 28. (1976), 371–382.
- Fodor 1996.** Fodor István: Endröd. In: Fodor István (szerk.): *A honfoglaló magyarság. Kiállítási katalógus*. Budapest 1996, 219.
- Fodor 1996a.** Fodor István: Szabolcs-Vonantópart. In: Fodor István (szerk.): *A honfoglaló magyarság. Kiállítási katalógus*. Budapest 1996, 174.
- Fodor 2015.** Fodor István: Voltak-e a 10–12. században „szállási” temetők? *Archaeologiai Értesítő*, 140. (2015), 287–295.
- Fórizs 2008.** Fórizs István: Üvegkészítés Magyarországon a kezdetektől a XVIII. századig. *A Miskolci Egyetem Közleménye A sorozat*, 74. (2008), 113–136.
- Fórizs et al. 1999.** Fórizs István – Tóth Mária – Nagy Géza – Pásztor Adrién: Avar kori üvegyöngyök röntgendiffrakciós és elektron-mikroszondás vizsgálata. Aalapadatok az üvegyöngyök genetikájához. Vörös opak üvegek. In: S. Perémi Ágota (szerk.): *A népvándorláskor fiatal kutatói 8. találkozásának előadásai*. Szerk.: S. Perémi Ágota. Veszprém 1999, 87–110.
- Fusek 2000.** Gabriel Fusek: Torzo stredovekého sídliska v Bielovciach. *Slovenská Archeológia*, 48. (2000), 101–158.
- Fusek 2007.** Gabriel Fusek: Ein frühmittelalterliches Grubenhaus von Bielovce (Slowakei): Befund und Rekonstruktion. In: Joachim Henning (Ed.): *Post-Roman Towns, Trade and Settlement in Europe and Byzantium Vol. 1*. Berlin–New York 2007, 525–544.
- Füredi 2012.** Füredi Ágnes: „Nem múlt el nyomtalanul” *Honfoglalás kori leletek Pest megyéből*. Szentendre, 2012.
- Füredi et al. 2012.** Füredi Ágnes–Király Ágnes –Pópity Dániel –Rosta Szabolcs –Türk Attila–Zágorhidi Czigány Bertalan: Balta alakú amulettek a Kárpát-medence 11-12. századi hagyatékában. In: Türk Attila (szerk.): *Hadak útján XXIV*. Budapest–Esztergom 2017, 413–463.
- Hampel 1900.** Hampel József: A honfoglalási kor hazai emlékei. In: Pauler Gyula – Szilágyi Sándor (szerk.): *A magyar honfoglalás kútfoi*. Budapest 1900, 507–830.
- Hanuliak 1994.** Milan Hanuliak: *Malé Kosihy. Pohrebisko z 10.–11. storočia*. Nitra, 1994.
- Hegyí 2015.** Hegyí Borbála: *Vörs-Majori dűlő 10–11. századi temetője*. Szakdolgozat. Szeged, 2015.

- Horváth 2004.** Horváth Ciprián: Lánccszerek a honfoglalás kori leletanyagban. *Móra Ferenc Múzeum Évkönyve Studia Archaeologica*, 10. (2004), 459–482.
- Horváth 2014.** Horváth Ciprián: *Győr és Moson megyék honfoglalás és kora Árpád-kori temetői és sírleletei*. Szeged, 2014.
- Horváth 2019.** Horváth Ciprián: *Nógrád megye honfoglalás és kora Árpád-kori temetői és sírleletei*. Szeged–Budapest, 2019.
- Horváth 2019a.** Horváth Ciprián: 11. századi temető Nőtincs-Hársas alja II. lelőhelyen. *A Dornyay Béla Múzeum Évkönyve*, 42. (2019), 336–343.
- Horváth 2020.** Horváth Ciprián: *Borsod, Abaúj és Zemplén megyék honfoglalás és kora Árpád-kori temetői és sírleletei*. Szeged–Budapest, 2020.
- Horváth 2020a.** Horváth Ciprián: Nógrádsáp–Tatarka honfoglalás és kora Árpád-kori temetői. *Neograd*, 43. (2020), 298–334.
- Höllrighl 1933.** Höllrighl József: Árpád-kori keramikánk. *Archaeologiai Értesítő*, 46. (1933), 85–98.
- Istvánovits 2003.** Istvánovits Eszter: *A Rétköz honfoglalás és kora Árpád-kori leletanyaga*. Nyíregyháza–Budapest, 2003.
- Istvánovits – Révész 2003.** Istvánovits Eszter – Révész László: Tiszabездéd-Harangláb-dűlő. In: Istvánovits 2003, 207–221.
- Jósa 1896.** Jósa András: A tiszabездédi honfoglaláskori temető. *Archaeologiai Értesítő*, 16. (1896), 385–412.
- Keszi 1999.** Keszi Tamás: 10. századi zárt lemezgyűrűk pajzs alakúan kiszélesedő fejjel, pentagramma és madár ábrázolással. In: S. Perémi Ágota (szerk.): *A népvándorlás kor fiatal kutatói 8. találkozásának előadásai*. Veszprém 1999, 133–148.
- Kouřil 2014.** Pavel Kouřil (Ed.): *Great Moravia and the beginnings of christianity*. Brno, 2014.
- Kovács 1979.** Kovács László: Bemerkungen zur Bewertung der fränkischen Fügellanzten im Karpatenbecken. *Mitteilungen des Archäologischen Instituts der Ungarischen Akademie der Wissenschaften*, 8/9. (1978-79) [1979], 97–119.
- Kovács 1986.** Kovács László: Honfoglalás kori sírok Nagytarcsán II: A homokbányai temető-részlet (Adatok a nyéltámaszos balták, valamint a trapéz alakú kengyelek értékeléséhez). *Communicationes Archaeologicae Hungariae*, 1986. (1986), 93–121.
- Kovács 1988.** Kovács László: A tímári (Szabolcs-Szatmár m.) honfoglalás kori temetőmaradványok. *Communicationes Archaeologicae Hungariae*, 1988. (1988), 125–158.
- Kovács 1994.** Kovács László: *Das früharpadenzeitliche Gräberfeld von Szabolcs (mit einem Beitrag von Imre Lengyel)*. Budapest, 1994.
- Kovács 1995.** A Kárpát-medence kétélű kardjai a 10. század 2. feléből. Adattár. *Communicationes Archaeologicae Hungariae*, 1995. (1995), 153–189.
- Kovács 2011.** Kovács László: *A magyar kalandozások zsákmányáról*. Budapest, 2011.
- Kovács 2011a.** Kovács László: Bár személyesen megbeszélhettük volna! Megjegyzések Lengyel Imre biokémiai nem- és életkor-meghatározási eredményeihez. *Móra Ferenc Múzeum Évkönyve Studia Archaeologica*, 12. (2011), 559–608.

- Kovács 2013.** Kovács László: A Kárpát-medence honfoglalás és kora Árpád-kori szállási és falusi temetői. Kitekintéssel az előzményekre. In: Révész László–Wolf Mária (szerk.): *A honfoglalás kor kutatásának legújabb eredményei. Tanulmányok Kovács László 70. születésnapjára.* Szeged 2013, 511–604.
- Kovács 2016.** Kovács László: A IX/X–XII. századi ellentétes tájolású temetkezésekről. In.: Csécs Teréz–Takács Miklós (szerk.): *Beatus homo qui invenit sapentiam. Ünnepi kötet Tomka Péter 75. születésnapjára.* Győr 2016, 361–378.
- Kovács 2018.** Kovács László: Sertés, tyúk- és libacsontok, X. századi szállási és falusi temetőkben. In.: L. Nagy Márta – Szőlősi Katalin (szerk.): *Vadrózsából tündérsípot csináltam.* Szerk.: Nyíregyháza 2018, 629–636.
- Kovács 2019.** Kovács László: *Magyarhomorog-Kónya-domb 10. századi szállási és 11–12. századi falusi temetője.* Szeged-Budapest, 2019.
- Kovrig 1963.** Kovrig Ilona: *Das awarenzeitliche Gräberfeld von Alattyán.* Budapest, 1963.
- Kóka–Horváth 2021.** Kóka István–Horváth Ciprián: Ékszer- és ruhadíszleletek Vámosmikola-Kengyeles Árpád-kori telepéről. *Lancea Regis. A Közösségi Régészeti Egyesület Közleményei*, 2021/2. (2021), 6–15.
- Kövári 2007.** Kövári Klára: Tragor Ignác és a váci múzeum régészeti tevékenysége. In: Forró Katalin (szerk.): *Tanulmányok a váci múzeum múltjából.* Vác 2007, 47–56.
- Langó 2000.** Langó Péter: Megjegyzések a Kárpát-medence X–XI. századi huzalkarperceinek és sodrott karpereceinek viseletéhez és használati idejéhez. *Jósa András Múzeum Évkönyve*, 42. (2000), 33–57.
- Langó 2004.** Langó Péter: Kora Árpád-kori temető Kóspallagon. *Régészeti Kutatások Magyarországon*, 2002. (2004), 81–116.
- Langó 2016.** Langó Péter: „Salamon gyűrűi”. Pajzs alakú, kiszélesedő, díszített fejű pántgyűrűk a X. századi Kárpát-medencei emlékanyagban. In: Csécs Teréz–Takács Miklós (szerk.): *Beatus homo qui invenit sapentiam. Ünnepi kötet Tomka Péter 75. születésnapjára.* Győr 2016, 387–408.
- Lipták 1953.** Lipták Pál: La population de la région de Nógrád au Moyen Age. *Acta Ethnographica Academiae Scientiarum Hungaricae*, 3. (1–4) (1953), 289–338.
- Lovag 1971.** Lovag Zsuzsa: Byzantine Típe Reliquary Pectoral Crosses in the Hungarian National Museum. *Folia Archaeologica*, 22. (1971), 143–164.
- Makra 2008.** Makra Szabolcs (összeállította): *A Magyar Természettudományi Múzeum Ember-tani Tárának leltározott szakanyaga.* Budapest. 2008.
- Marosi 1996.** Marosi Ernő: A magyar középkor művészete. *BUKSZ*, 1996. (1996), 158–167.
- Maróti 1988.** Maróti Éva: Dunabogdány-Svábhegy u. *Régészeti Füzetek*, I/40. (1988), 67.
- Mesterházy 1975.** Mesterházy Károly: Honfoglalás kori kerámiáink keleti kapcsolatai. *Folia Archaeologica*, 26. (1975), 99–117.
- Mesterházy 1990.** Mesterházy Károly: Bizánci és balkáni eredetű tárgyak a 10–11. századi magyar sírleletekben I. *Folia Archaeologica*, 41. (1990), 87–113.

- Mesterházy 1991.** Mesterházy Károly: Bizánci és balkéni eredetű tárgyak 10–11. századi magyar sírleletekben. *Folia Archaeologica*, 42. (1991), 145–147.
- Mesterházy 1996.** Mesterházy Károly, Szob-Ipoly menti országút. In: Fodor István (szerk.): *A honfoglaló magyarság. Kiállítási katalógus*. Budapest 1996, 408–409.
- Mesterházy 1996a.** Mesterházy Károly: Szob-Kiserdő. In: Fodor István (szerk.): *A honfoglaló magyarság. Kiállítási katalógus*. Budapest 1996, 409–410.
- Mesterházy 1996b.** Mesterházy Károly: Szob-Vendelin. In: Fodor István (szerk.): *A honfoglaló magyarság. Kiállítási katalógus*. Budapest 1996, 410–411.
- Mesterházy 1996c.** Mesterházy Károly: A királyföldi kincs és kapcsolatai. In: Révész László–Wolf Mária (szerk.): *A magyar honfoglalás korának régészeti emlékei*. Miskolc 1996, 57–64.
- Mesterházy 1997.** Mesterházy Károly: A honfoglaló magyarok tárgyi emlékei. *Életünk*, 1997. (1997), 30–67.
- Mesterházy 2012.** Mesterházy Károly: Fésületlen dolgaink. In: Vida Tivadar (szerk.): *Thesaurus Avarorum*. Budapest 2012, 813–821.
- Mesterházy 2018.** Mesterházy Károly: Pántkarpercecek a magyar honfoglalás korából. In: Varga Máté–Szentpéteri József (szerk.): *Két világ határán. Természet- és társadalomtudományi tanulmányok a 70 éves Költő László tiszteletére*. Kaposvár 2018, 187–230.
- MRT 8.** Jankovich B. Dénes–Makkay János–Szőke Béla Miklós: *Magyarország Régészeti Topográfija 8. A Szarvasi járás*. Budapest, 1989.
- MRT 9.** Dinnyés István–Kővári Klára–Kvassay Judit–Miklós Zsuzsa–Tettamanti Sarolta–Torma István: *Magyarország Régészeti Topográfija 9. A Szobi és a Váci járás*. Budapest 2012.
- MRT 11.** Dinnyés István–Kővári Klára–Kvassay Judit–Miklós Zsuzsa–Tettamanti Sarolta–Torma István: *Magyarország Régészeti Topográfija 11. Az Aszódi és a Gödöllői járás*. Budapest 2012.
- Müller 2004.** Müller Róbert: Régészeti összefoglaló az Esztergályhorváti–Alsóbárándpusztán feltárt Karoling-kori temetőről. In: Tóth Gábor (szerk.): *Karoling-kori emlékek. Régészet és antropológia*. Szombathely 2004, 9–31.
- Nagy 1906.** Nagy Géza: Karolingkori kard. *Archaeologiai Értesítő*, 26. (1906), 129–135.
- E. Nagy et al. 2010.** E. Nagy Katalin–Bíró Ádám–Bollók Ádám–Költő László–Langó Péter–Türk Attila Antal: Bizánci selyemruha töredéke egy fonyódi 10. századi sírból. In: Szegzárdy-Csengery Klára–Szilágyi Andárs–E. Nagy Katalin (szerk.): *Studia et experimentia docent. Tanulmányok László Emőke tiszteletére*. Budapest 2010, 11–26.
- Nemeskéri 1948.** Nemeskéri János: Újabb adatok a X. századi magyarság embertani ismeretéhez. *Archaeologiai Értesítő*, 6. (1946–1948), 382–393.
- M. Nepper 2002.** M. Nepper Ibolya: *Hajdú-Bihar megye 10-11. századi sírleletei I-II*. Budapest–Debrecen, 2002.
- Nevizánszky 1999.** Nevizánszky Gábor: Magyar jellegű leletek Cseh- és Morvaországban. *Tudományos Füzetek*, 11. (1999), 125–139.

- Nevizánszky 2006.** Nevizánszky Gábor: Hont megye 10–11. századi temetői. In: Danter Izabella (szerk.): *A szlovákiai magyarság tárgyi emlékei és azok múzeumi dokumentációja*. Boldog 2006, 9–24.
- Nevizánszky 2006.** Gabriel Nevizánsky: Staromadarské jazdecké pohrebisko v Leviciach-Géni. *Slovenská Archeológia*, 54/2. (2006), 285–328.
- Nevizánszky–Prohászka 2020.** Nevizánszky Gábor–Prohászka Péter: *Honfoglalás és kora Árpád-kori soros temetők és leletek katasztere – Szlovákia*. Budapest, 2020.
- Patay 1957.** Patay Pál: Adatok a nógrádi dombvidék X–XI. századi településtörténetéhez. *Archaeologiai Értesítő*, 84. (1957), 58–66.
- Pásztor 2003.** Pásztor Adrienn: A székkutas-kápolnadűlői avar kori temető gyöngylelei. In: B. Nagy Katalin: *A székkutas-kápolnadűlői avar temető*. Szeged 2003, 331–370.
- Polónyi–Türk 2019.** Polónyi Emese–Türk Attila: A Kárpát-medence 10. századi lemezes hajfonatkorongjainak klasszifikációja és a hajfonat díszítésének kora középkori kelet-európai kapcsolatrendszere. In: Sudár Balázs–Türk Attila (szerk.): *A népvándorlaskor fiatal kutatóinak XXIX. konferenciája*. Absztraktkötet. Budapest 2019, 20–29.
- Prohászka 2012.** Prohászka Péter: Egy államalapítás kori bizánci soliduslelet Székelyudvarhely környékéről. *Egri Múzeum Évkönyve*, 2011–2012. (2012), 151–162.
- Prohászka 2019.** Prohászka Péter: Szob és környéke régészeti emlékeinek kutatója, Horváth Adolf János. *Honismeret*, 2019/6. (2019), 68–74.
- Prohászka–Révész 2004.** Prohászka Péter – Révész László: A tiszabezdédi honfoglalás kori temető Jósa András vázlatának tükrében. *Jósa András Múzeum Évkönyve*, 46. (2004), 137–168.
- Radečvić 2007.** Dejan Radečvić: Periodizacija nekropola IX-XI veka u donjem srpskom Podunavlju. *Starinar*, 2007. (2007), 349–362.
- Radečvić 2013.** Dejan Radečvić: Necropole medievale din secolele al IX-lea – al XI-lea în bazinul inferior al Dunării (porțiunea sârbească). *Istros*, 19. (2013) 469–514.
- Révész 2008.** Révész László: *Heves megye 10–11. századi temetői*. Budapest 2008.
- Révész 2020.** Révész László: *A 10–11. századi temetők regionális jellemzői a Keleti-Kárpátoktól a Dunáig*. Szeged–Budapest, 2020.
- Ritoók 2020.** Ritoók Ágnes: Fluorite – a marketable mineral commodity from the central region of medieval Hungary. *Acta Archaeologica Academiae Scientiarum Hungaricae*, 71. (2020), 157–176.
- Ruttkay–Ruttkayová 2018.** MatejRuttkay – Jaroslava Ruttkayová: Výskum stredovekého osídlenia a pohrebiska v Nitre na školejulici. *Študijné Zvesti*, 64. (2018), 179–200.
- Špehar 2017.** Perica Špehar: *Centralni Balkan od 7. do 11. veka*. Beograd, 2017.
- Stanciu 2014.** Ioan Stanciu: A well from the early medieval settlement at Jucu de Sus (Cluj county, North-Western Transylvania). In: Sorin Cociș (Hrsg.): *Gedenkschrift zum hundertsten Geburtstag von Kurt Horedt*. Cluj-Napoca 2014, 325–339.

- Staššiková-Štukovská 2009.** Danica Staššiková-Štukovská: Sklovité a iné trosky z tzv. sklárskych pecí z Nitry. Podnet pre výskum historických technológií. *Študijné Zvesti*, 46. (2009), 105–111.
- Szente 2021.** Szente Gergely: A késő avar kor mint régészeti korszak és történeti problematika (Kr. u. 650/700–840/850). *Magyar Tudomány*, 182. (2021), 90–100.
- Szente-Gáll 2021.** Szente Gergely – Gáll Erwin: *Hortobágy-Árkus kora középkori temetője. Egy elitcsoport hagyatéka a 8-10. századi Észak-Tiszántúlról*. Budapest, 2021.
- Szabó 1980.** Szabó János Győző: Árpád-kori telep és temetője Sarud határában IV. *Egri Múzeum Évkönyve*, 16–17. (1978–1979): 1980, 45–136.
- Széll 1941.** Széll Márta: XI. századi temetők Szentes környékén. *Folia Archaeologica*, 3–4. (1941) 231–255.
- Szilágyi-Nagy-Balogh-G. Sólmos 1995.** Szilágyi Katalin-Nagy-Balogh Judit – G. Sólmos Kamilla: Similiar Beads of Type 60. from ninth-tenth century Magna Hungaria and tenth-century Hungary. In: Marianne Rasmussen–Ulla Lund Hansen–Ulf Näsman (Eds.): *Glass Beads (Cultural History, Technology, Experiment and Archaeology)*. Lejre 1995, 83–87.
- Szőke 1994.** Szőke Béla Miklós: Karoling-kori szolgálónépi temetkezések Mosaburg/Zalavár vonzáskörzetében: Garabonc-Ófalu I–II. *Zalai Múzeum*, 5. (1994) 251–313.
- Szőke-Vándor 1987.** Szőke Béla Miklós – Vándor László: *Pusztaszentlászló Árpád-kori temetője*. Budapest, 1987.
- Szücsi 2020.** Szücsi Frigyes: Egy különleges avar kori temető és a közösségi régészet. A csákbereány-orondpusztai tervásatás első eredményei. *Lancea Regis. A Közösségi Régészeti Egyesület Közleményei*, 2020/2. (2020), 1–11.
- T. Dobosi-Vári 1997.** T. Dobosi Viola – Vári Ágnes: Horváth Adolf János régészeti feljegyzések. *Folia Archaeologica*, 46. (1997), 47–91.
- Takács 2016.** Takács Richárd: *Északkelet-Pest megye 10–11. századi temetői*. Szakdolgozat. Szeged, 2016.
- Tergina 1883.** Tergina Gyula: Alpári ásátások. *Archaeologiai Értesítő*, 3. (1883), 156–163.
- Tettamanti 1975.** Tettamanti Sarolta: Temetkezési szokások a X–XI. században a Kárpát-medencében. *Studia Comitatus*, 3. (1975), 79–123.
- Tettamanti 2001.** Tettamanti Sarolta: A honfoglalás és a kora Árpád-kor. In: Szakály Ferenc (szerk.): *Pest megye Monográfiája I/2*. Budapest 2001, 9–30.
- Tettamanti 2001a.** Tettamanti Sarolta: Vác, Vár. *Régészeti Kutatások Magyarországon*, 2001. (2001), 234.
- Tettamanti 2002.** Tettamanti Sarolta: SZOB – Homokdűlő. In: Szentpéteri József (Hrsg.): *Archäologische Denkmäler der Awarenzeit in Mitteleuropa*. Budapest 2002, 362.
- Tóth 2014.** Tóth Anikó: *A nyíri Mezőség a 10–11. században*. Szeged, 2014.
- Tóth 2016.** Tóth Zoltán: 10-11. századi temetőrészlet Gyöngyösön. *Az egri Dobó István Vármúzeum Évkönyve*, 2016. (2016), 251–266.
- Tóth 2017.** Tóth Zoltán: Árpád-kori templom és temető Abasáron. In: Türk Attila (szerk.): *Hadak útján XXIV*. Budapest–Esztergom 2017, 633–665.

- Török 1956.** Török Gyula: A szobi Vendelin-földek X–XI. századi temetője. *Folia Archaeologica*, 8. (1956), 129–136.
- Tragor 1912.** Tragor Ignác: *A váci múzeum gyűjteményeinek leíró lajstroma*. Vác, 1912.
- Ungermann 2017.** Šimon Ungermann: Prachtfingerringe im frühmittelalterlichen Mähren (9.–10. Jahrhundert). Bemerkungen zur Chronologie und Provenienz des großmährischen Luxusschmucks. *Přehled výzkumů*, 59. (2017), 19–96.
- Vámos 2014.** Vámos Dávid: *A szob-vendelini honfoglalás kori temető*. Szakdolgozat. Szeged 2014.
- Vörös 2008.** Vörös István: Heves megyei honfoglalás kori sírok és temetők archaeozoológiai vizsgálata. In: Révész László: *Heves megye 10–11. századi temetői*. Budapest 2008, 457–470.
- Vörös 2017.** Vörös István: Lótemetkezések. In: László Gyula: *A csákberény-orondpusztai avar kori temető*. Székesfehérvár 2017, 182–191.

## VII. SUMMARY

The volume presents 27 cemetery or stray finds and 2 finds specific to graves from settlements from the 810 km<sup>2</sup> area of the Szob and Vác districts. Of the cemeteries, about 810 graves have been documented, but only the Letkés-Téglaégető (Brick Kiln) No. I cemetery can be considered fully excavated. Therefore, based on the estimates for the destroyed or unexcavated parts of the various cemeteries, at least another 400 graves could be added to the above number. If we supplement the list with the cemeteries on the right bank of the river Ipoly, this will add a further 480 graves, meaning that a fairly large population could have lived in the area. Geographically, the cemeteries left behind are divided into several groups, one of which consists of the sites in the area around the present-day Letkés. The section of the cemetery excavated in the schoolyard, of which at least 50 graves are known, dates back to the 10th century. The poor finds and the lack of certain types of objects suggest that the cemetery was opened sometime in the 10th century and abandoned at the end of the century at the latest. The cemetery at Téglaégető No. I contains 94 graves, but there must have been more graves at some time in the past. The finds are dominated by simple types of jewellery from the early Árpád period, and it is worth mentioning that in grave No. 68 the deceased was covered with the skin of a calf which also contained the animal's head. Cemetery I is about 60 metres from cemetery II, which contains 91 graves, but there are also dozens of unexcavated graves. The finds are partly similar to those in cemetery I, but more horse tools and weapons have been found; burials were still taking place here in the last third of the 11th century. In the surroundings of Szob, at Bészob, we have detailed information on 56+? graves from a cemetery around the church, and it cannot be excluded that burials had already taken place here before the church was built. The coins issued during the reigns of Peter Orseolo, András I, and Kálmán and Géza II, as well as the finds, suggest that the church was already in use in the 11th century and was probably in continuous use until the middle or the second half of the 12th century. However, one of the graves, cut by the church's foundation, suggests that when it was dug, its position may have been aligned with a wooden church that has since been destroyed without trace, or that it was part of a row-grave cemetery. We have information on some 17 graves from a decaying 10th-century cemetery on the banks of the Ipoly; a pair of hair braid discs from grave No. 13 deserves special mention among the finds. In the area of Kiserdő, 82 burials from a cemetery with an unknown number of graves have been excavated; weapons, including double-edged swords, have been recovered from several graves, and several graves contained horse bones, while three graves yielded coins of Hugo of Provence (926-931) and Constantine VII and Romanos II (945-959). The cemetery dates from the second quarter to the second half of the 10th century. At Koliba, 73 graves are known from a cemetery of 200-300 graves, the use of which is confirmed by an 11th century coin of Samuel Aba (1041-1044). In Vendelin we know of 142 graves from a cemetery with probably several hundred graves, which may



have been in use in the second half of the 10th century, and which, according to the coins of Samuel Aba (1041-1044) and András I (1046-1060), was still in use in the mid-11th century. The finds are enriched by a number of stray finds from the Szob area. In Kóspallag, 4 graves from a cemetery fragment have been excavated, and an uncertain number of other perished graves can also be listed. A Byzantine gold solidus minted by Constantine VII and Romanos II (948-959) was also found as a stray find from the cemetery. Of the finds, the so-called Nyitra-type S-ended rings are worth mentioning, thus the cemetery can be dated to the second half of the 10th to the beginning of the 11th century. In Zebegény, 1 grave was documented, of which the head jewellery wear observed on the basis of the large number of S-ended rings is remarkable. Mention should also be made of two sites at Ipolytölgyes and Vámosmikola, from which a significant number of finds typical of the graves have been deposited in the public collection. In the Vác district, a cemetery with 12+? graves was found at Galgagyörk-Meleg-völgy, with poor finds probably dating from around the turn of the millennium. At Penc-Tuszkulán there was a cemetery with at least 44 graves, the poorer finds may date to the 10th or early 11th century. At Rád-Kis-hegy we know of a 51+? grave cemetery, opened sometime in the 10th century and perhaps still in use in the early 11th century, where several burials with horse-harness and with weapons have been excavated. Also excavated sometime in the 10th century was a grave on the Rád-Új-hegy, which contained a silver-plated belt and horse bones. At least two graves have been found in a cemetery of uncertain size in Vác and the surrounding Csörög, one of which contained a Nordic-style sword with metal decoration. In the Derecske-dűlő we know of 5 graves with poor annexes, probably dug in the decades around the turn of the millennium. At Hétkápolna there was once a cemetery with 48+? graves, and among its finds we should highlight a Kiev-Volhynian type and a plate-ball earring, as well as several gold hoop jewellery. In the castle area, 20 graves are known from a cemetery opened in the 11th century (?). Several stray finds from the Vác area enrich the assemblage. In the late Avar period, the area of the Ipoly estuary probably showed a higher population concentration. In some 10th century cemeteries, funerary customs and grave attachments that characterised the Late Avar communities can be observed, suggesting a link between the Late Avar and the conquering populations. Looking at the whole area between the Danube-Ipoly and the Tisza-Laborc rivers in unity with the north-eastern part of the Hungarian settlement area, it is noticeable that certain burial practices, such as graves with stones or stone packing, and certain types of objects, such as semi-circular/circular rings with strap cross-sections or rings with stepped heads, show a concentration in the area of the 2 districts. In other cases, it is noticeable that finds along the commercial routes along the Ipoly-Danube, which can be linked to the spread of the objects, are followed by the occurrence of finds only after a long gap. At the same time, when looking at the different types of objects/burial customs - such as horse burials, earrings with cast-beadrow pendants, certain types of beads, which could be considered characteristic of the conquering Hungarians - the area is poor in archaeological finds compared to other parts of the Hungarian settlement area in the north-east. Based on all these facts, it can be assumed that Hungarians only appeared in the region of the lower

course of the Ipoly River sometime in the 10th century, thus the earlier inhabitants were able to continue their daily life undisturbed. By the 11th century, however, the archaeological material had gradually become increasingly homogeneous, slowly integrating into the range of characteristics observed throughout the Kingdom of Hungary. However, regional features are still clearly visible, indicating the diversity of the former communities.



## VIII. TÁBLÁK

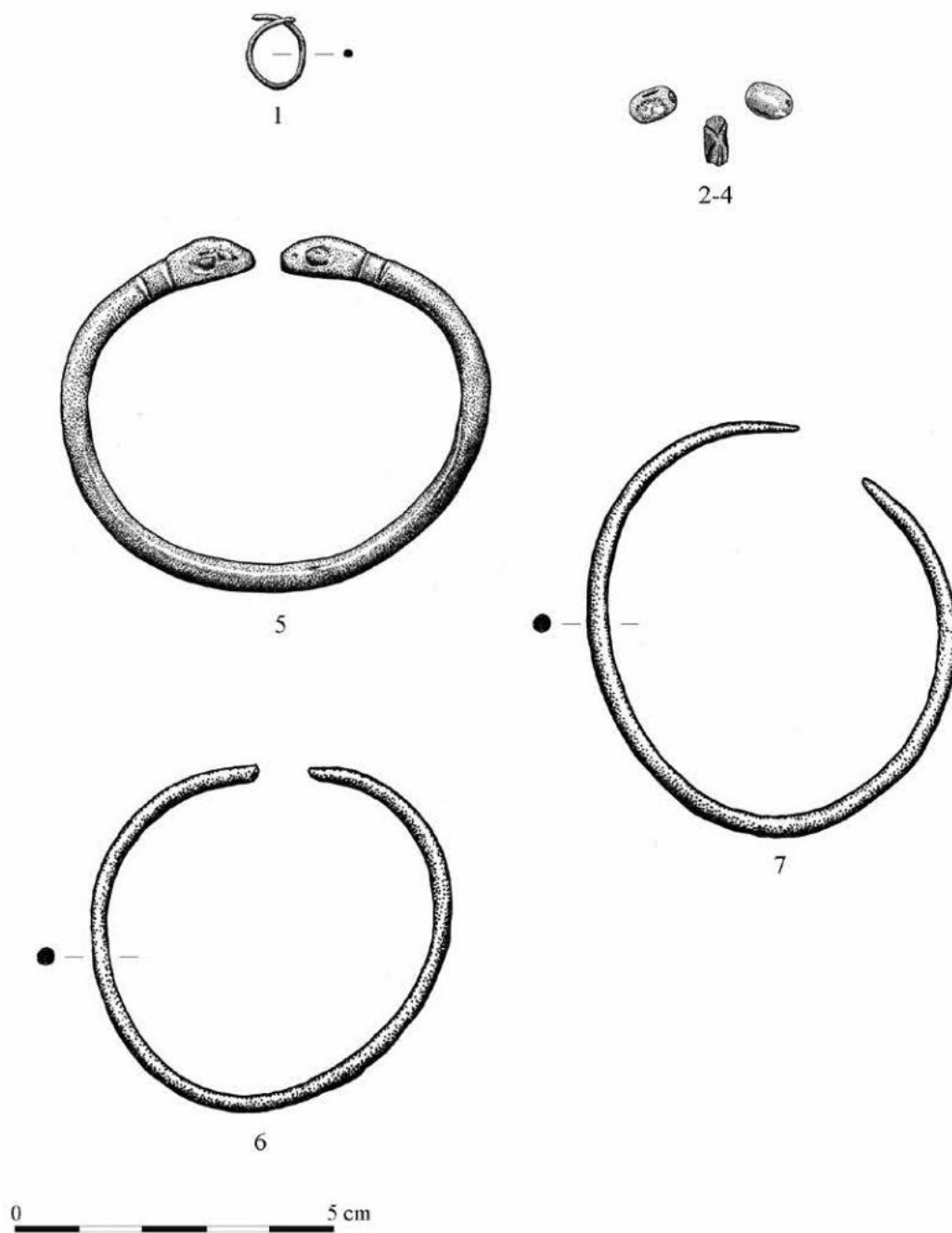

1. tábla. Galgagyörk-Kossuth Lajos u. 6.

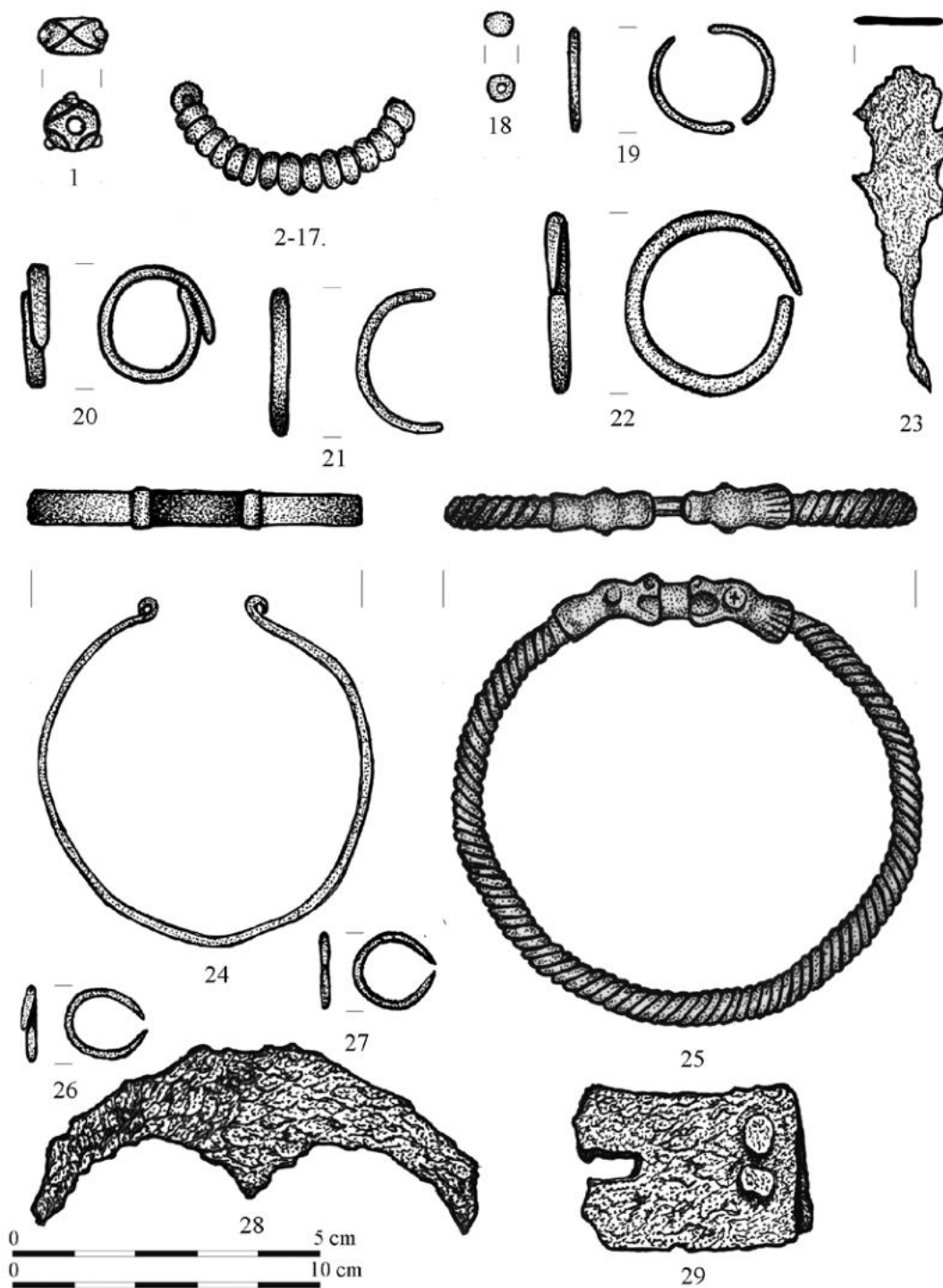

2. tábla. Galgagyörk-Meleg-völgy, 1-18: 13. sír, 19-21: szórvány, Penc-Tuszkulán, 22: 28. sír, 23: 29. sír, 24: szórvány, Rád-Kishegy, 25: szórvány, 26-29: 11. sír

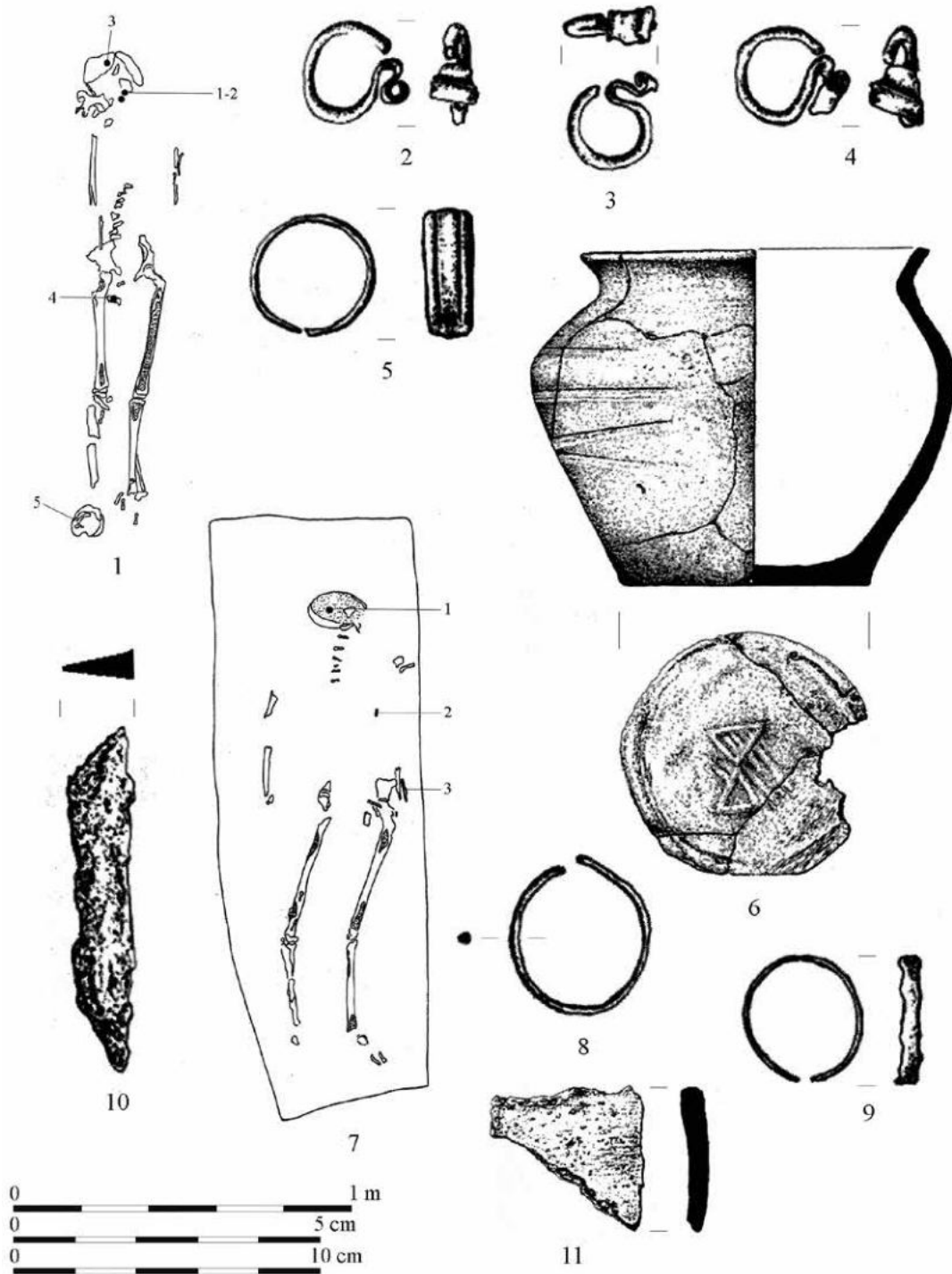

3. tábla. Kóspallag-Szent István u., 1-6: 1. sír, 7-11: 2. sír

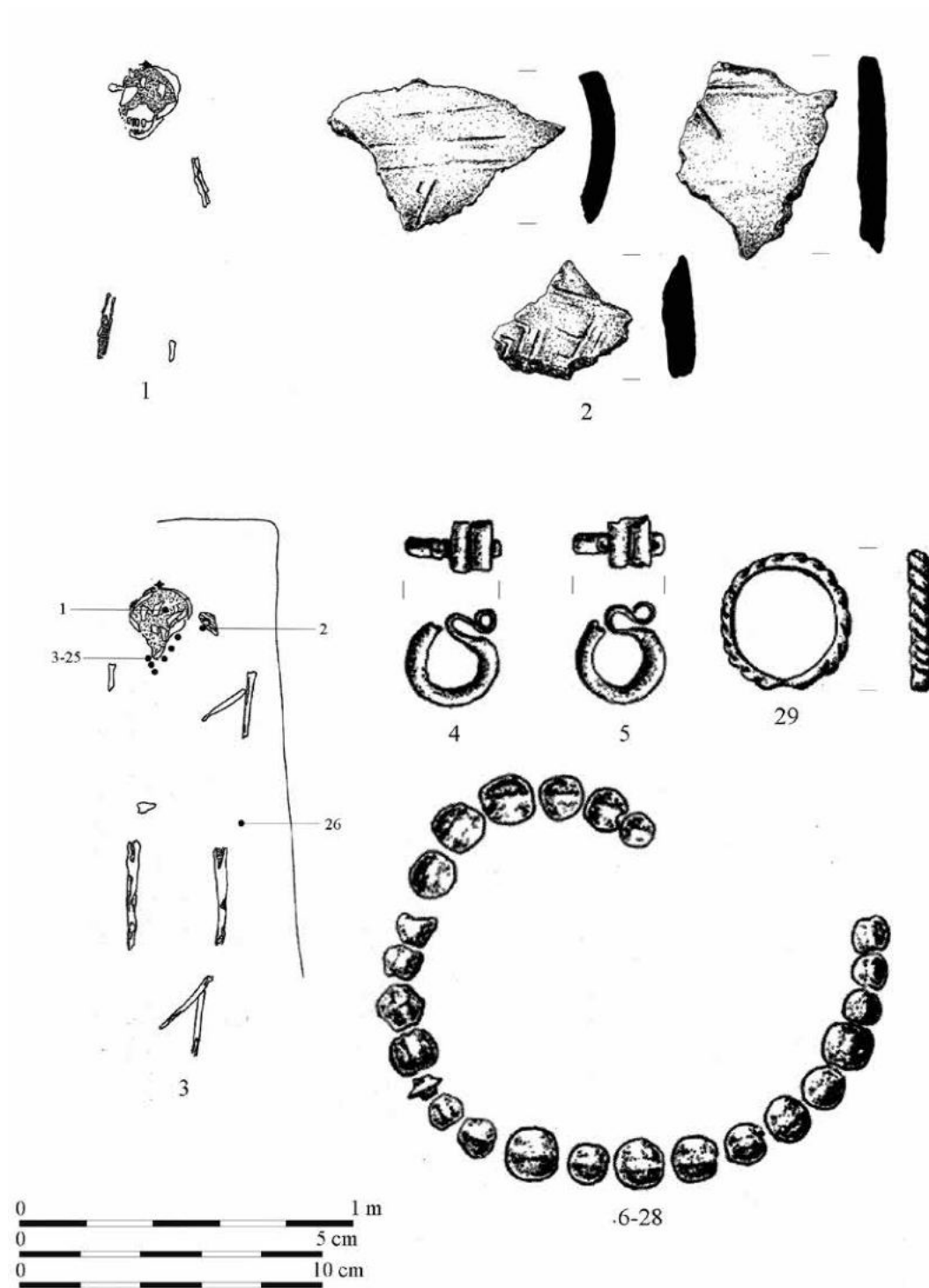

4. tábla. Kóspallag-Szent István u., 1–2: 3. sír, 3–29: 4. sír

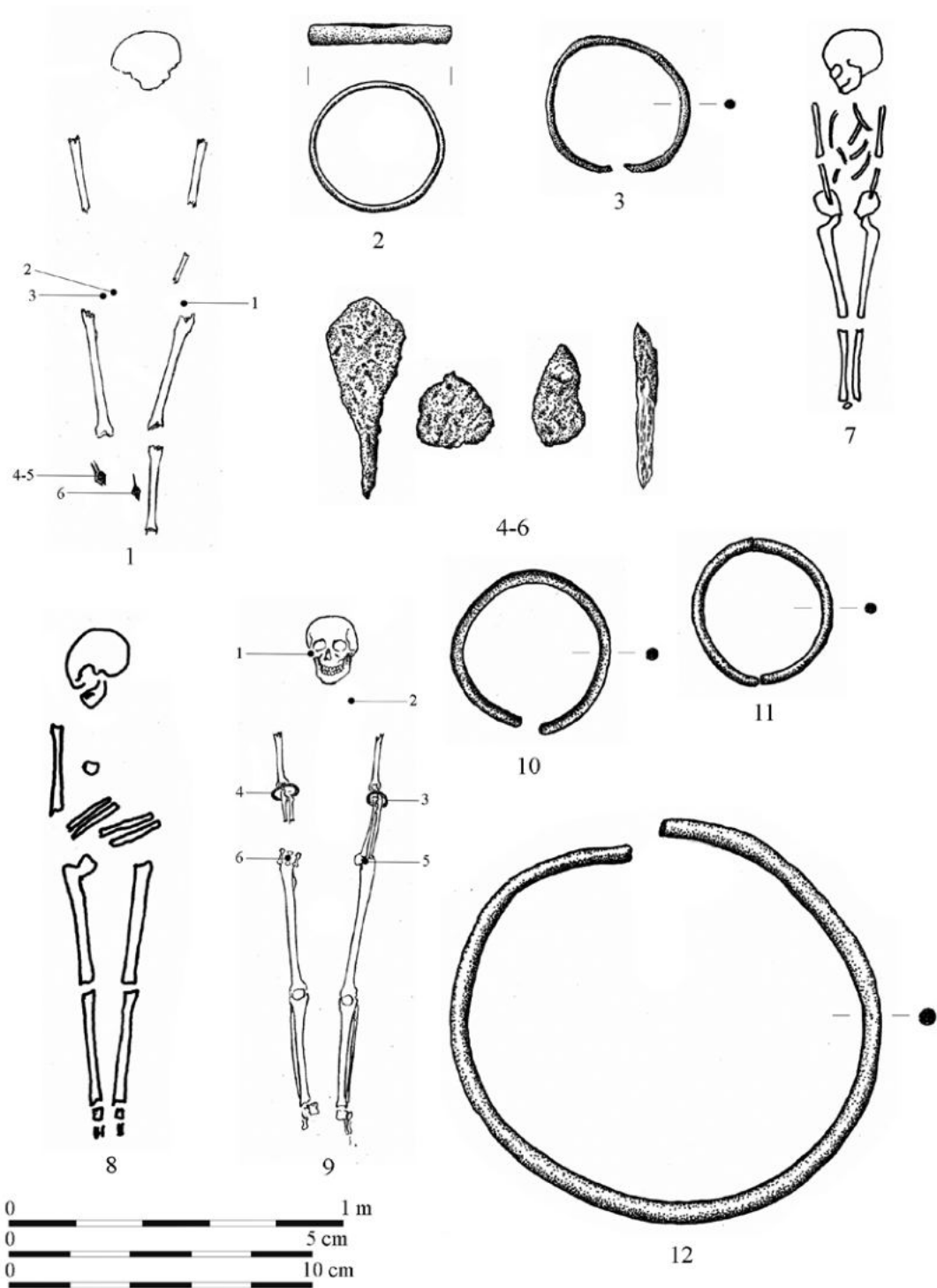

5. tábla. Letkés-Iskola, 1–6: 1. sír, 7: 2. sír, 8: 3. sír, 9–12: 4. sír



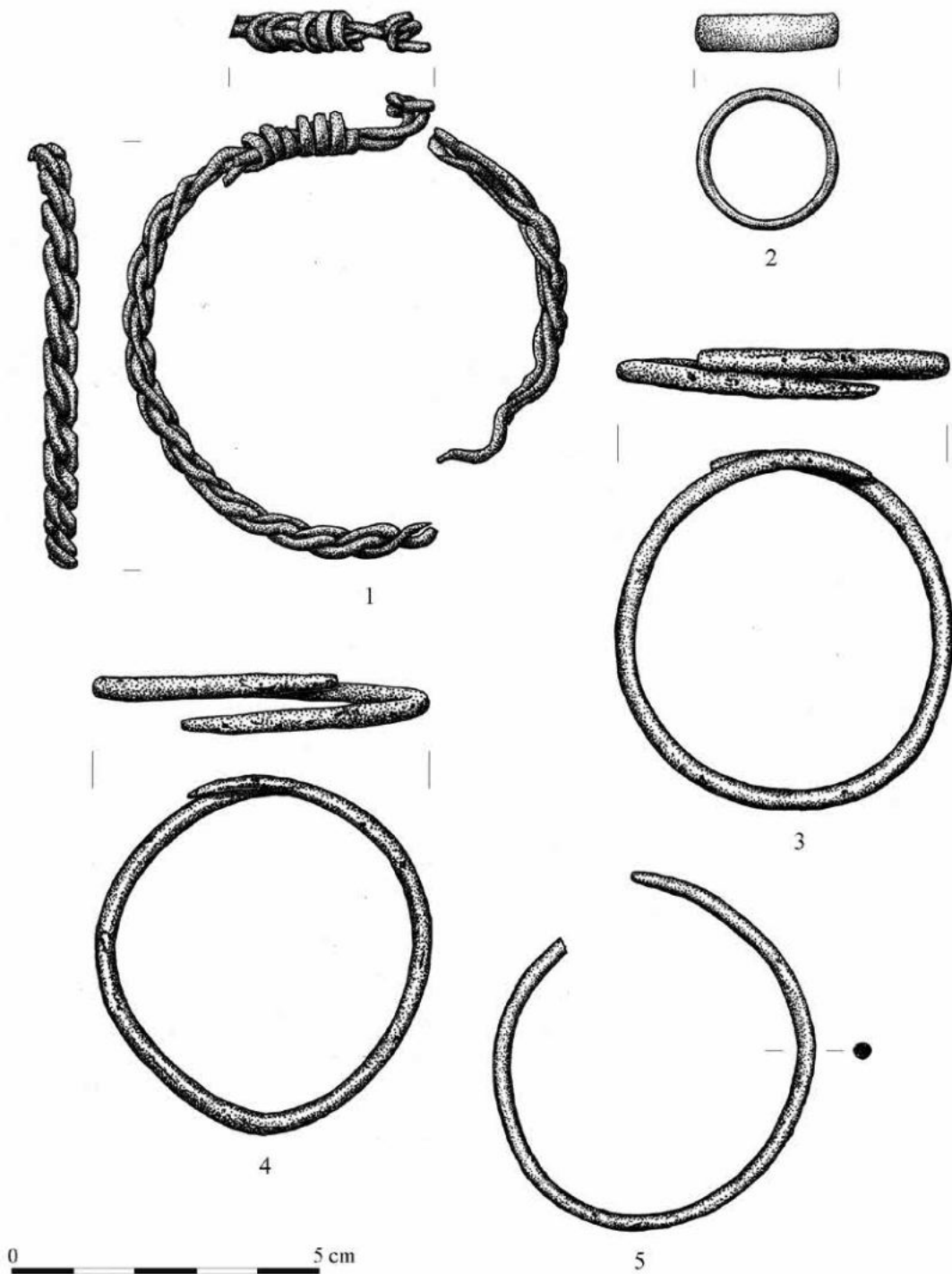

6. tábla. Letkés-Iskola, 1-2: 4. sír, 3-5: 5. sír

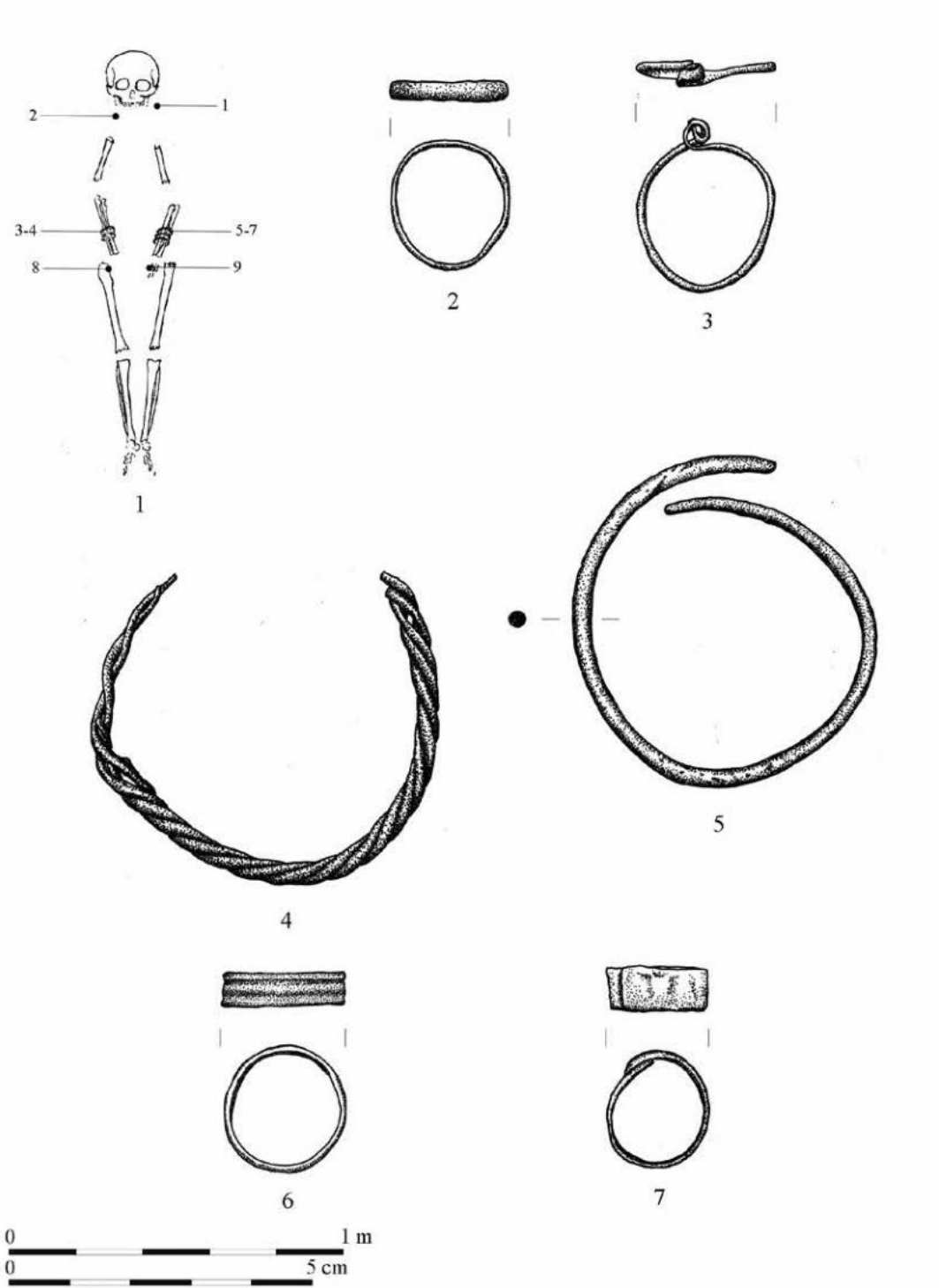

7. tábla. Letkés-Iskola 5. sír

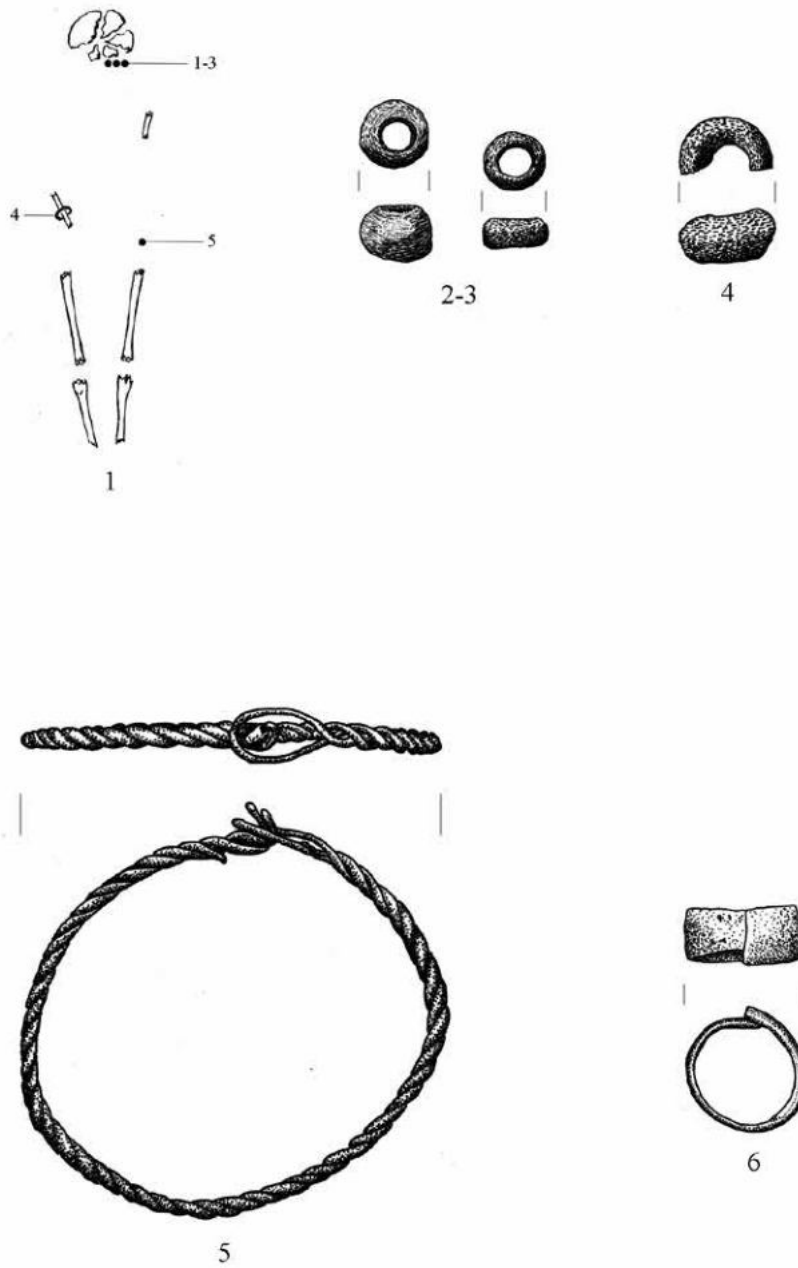

8. tábla. Letkés-Iskola 6. sír

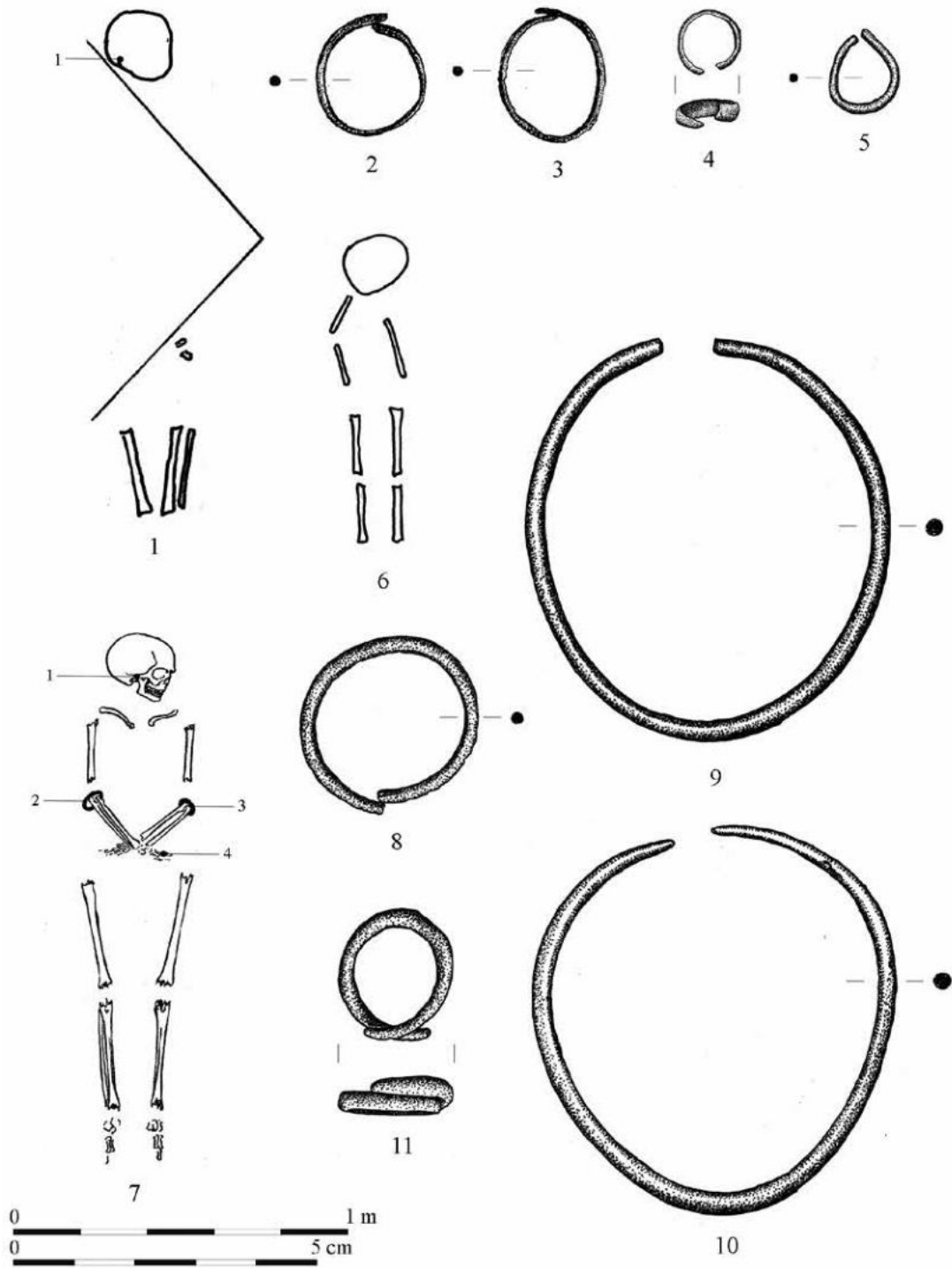

9. tábla. Letkés-Iskola, 1–5: 7. sír, 6: 8. sír, 7–11: 9. sír

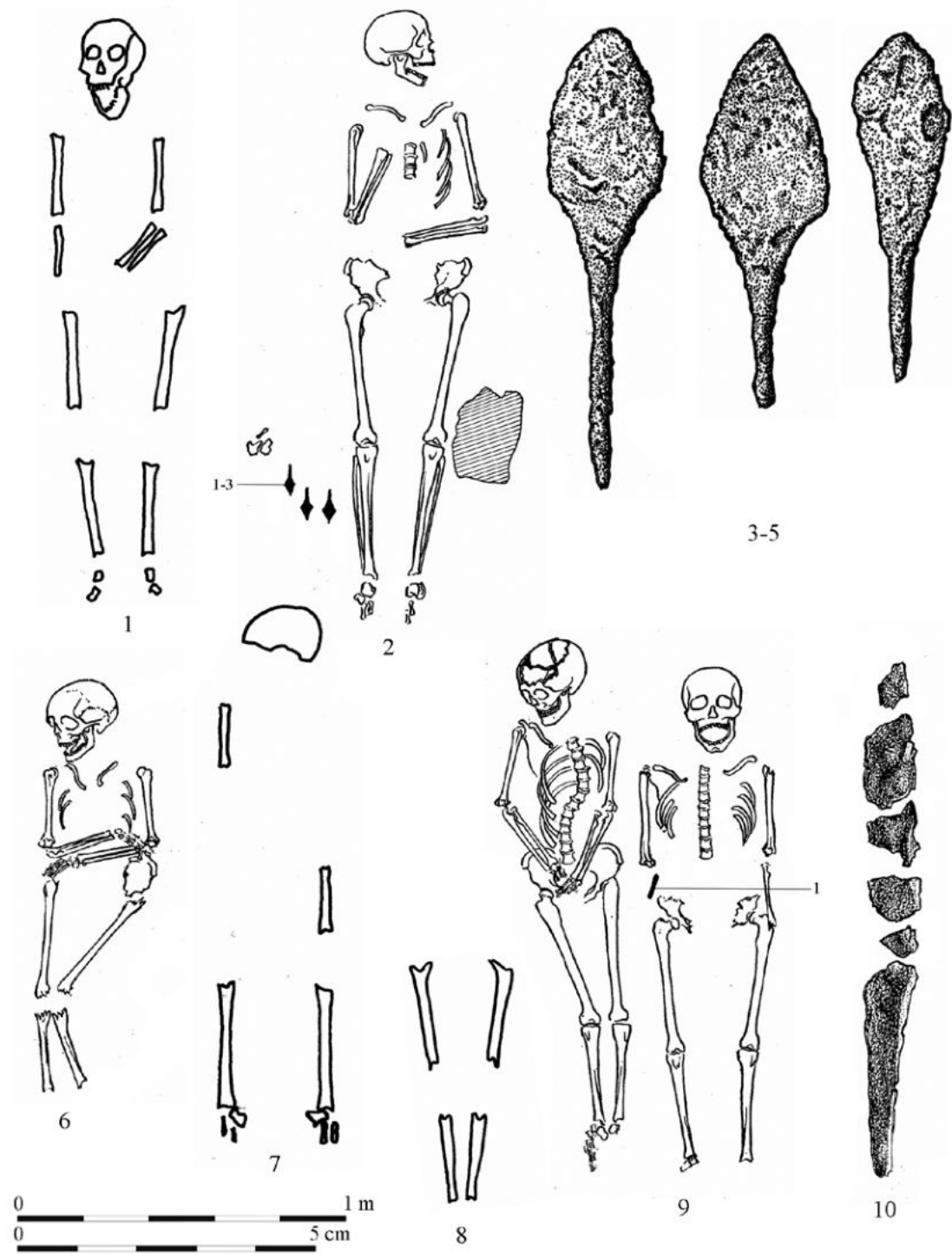

10. tábla. Letkés-Iskola, 1: 10. sír, 2-5: 11. sír, 6: 12. sír, 7: 13. sír, 8: 14. sír, 9-10: 15/a-b. sír

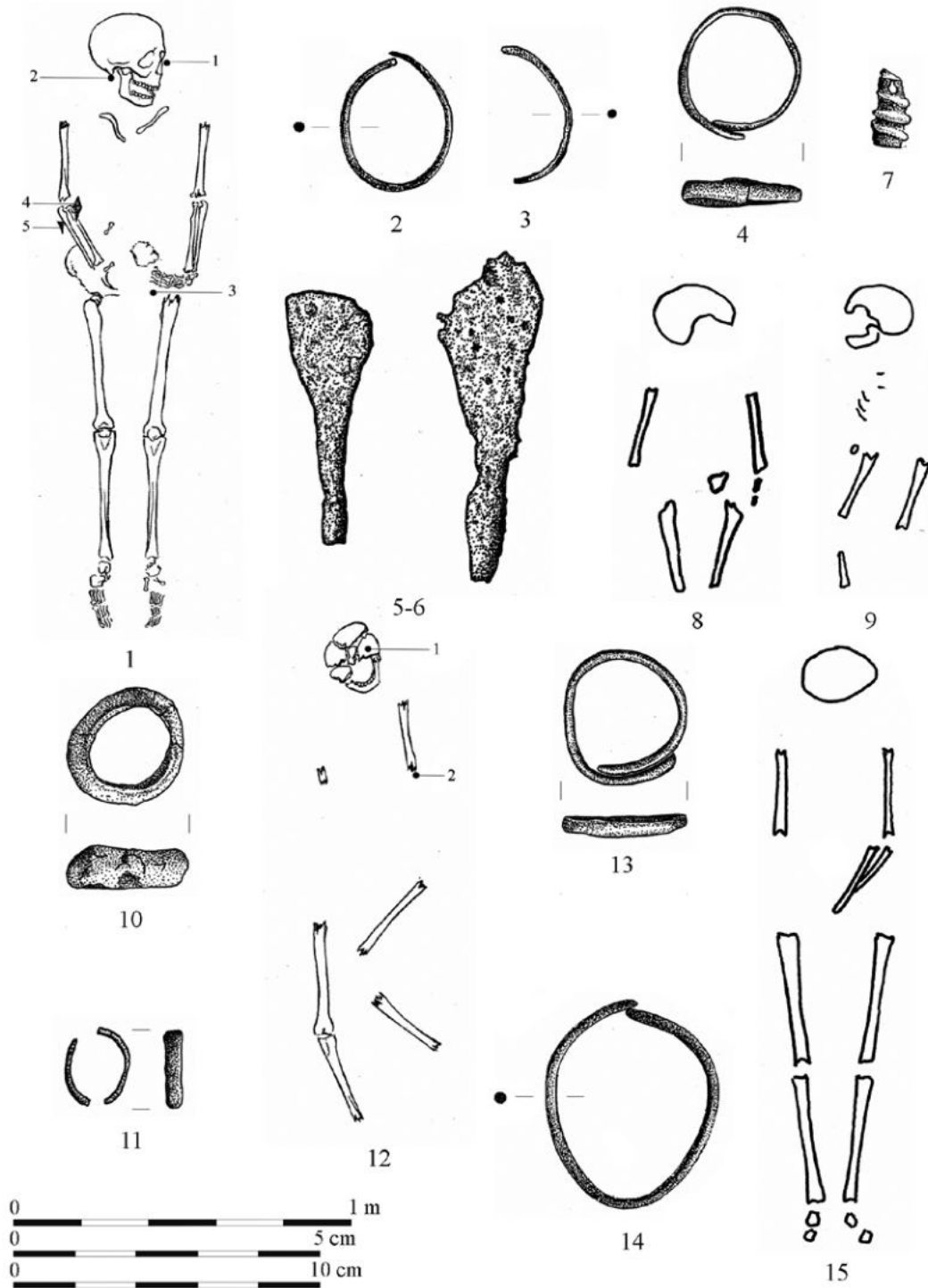

11. tábla. Letkés-Iskola, 1-6: 16. sír, 7: 18. sír, 8: 19. sír, 9-11: 20. sír, 12-14: 23. sír, 15: 24. sír

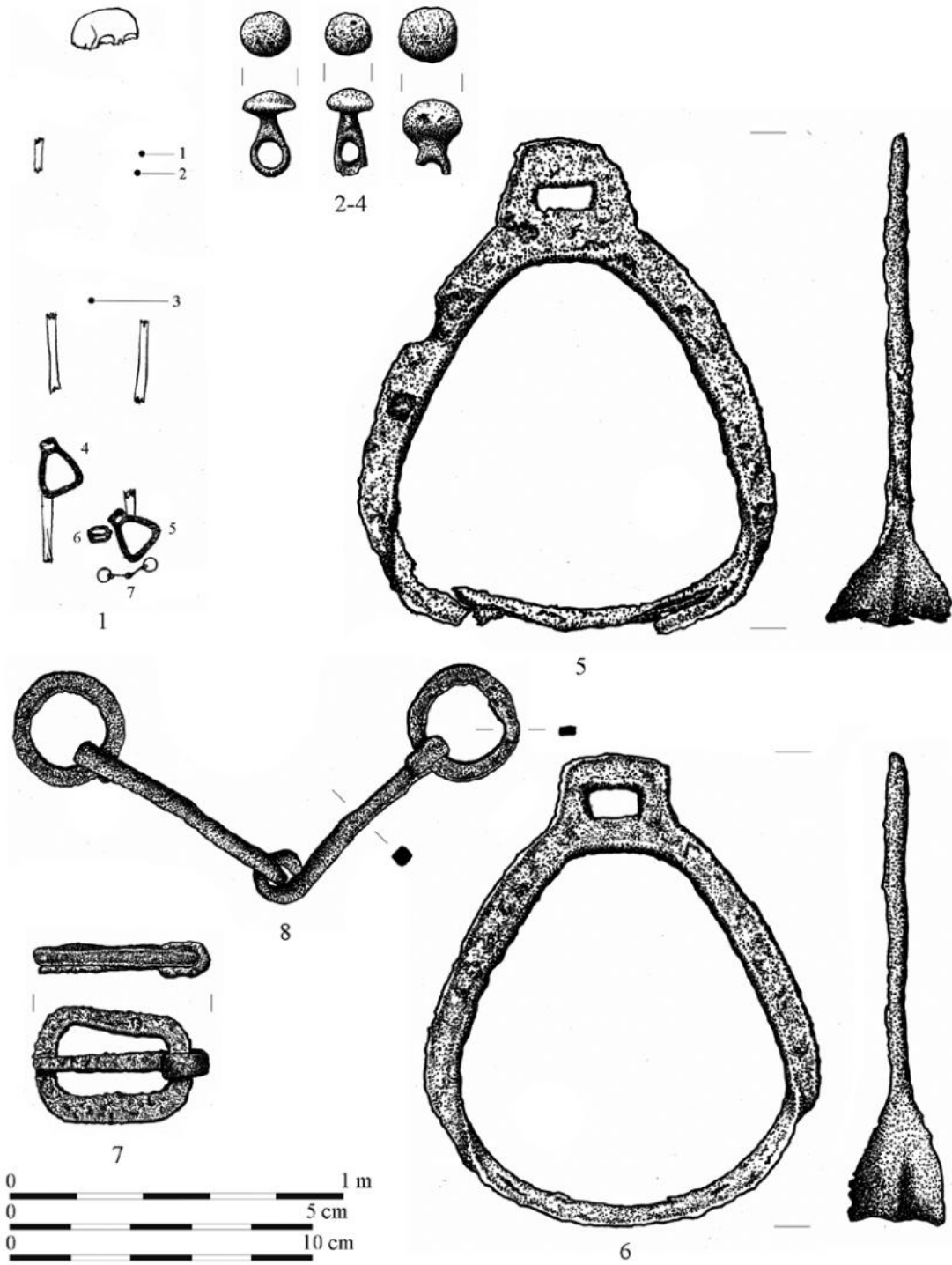

12. tábla. Letkés-Iskola 21. sír

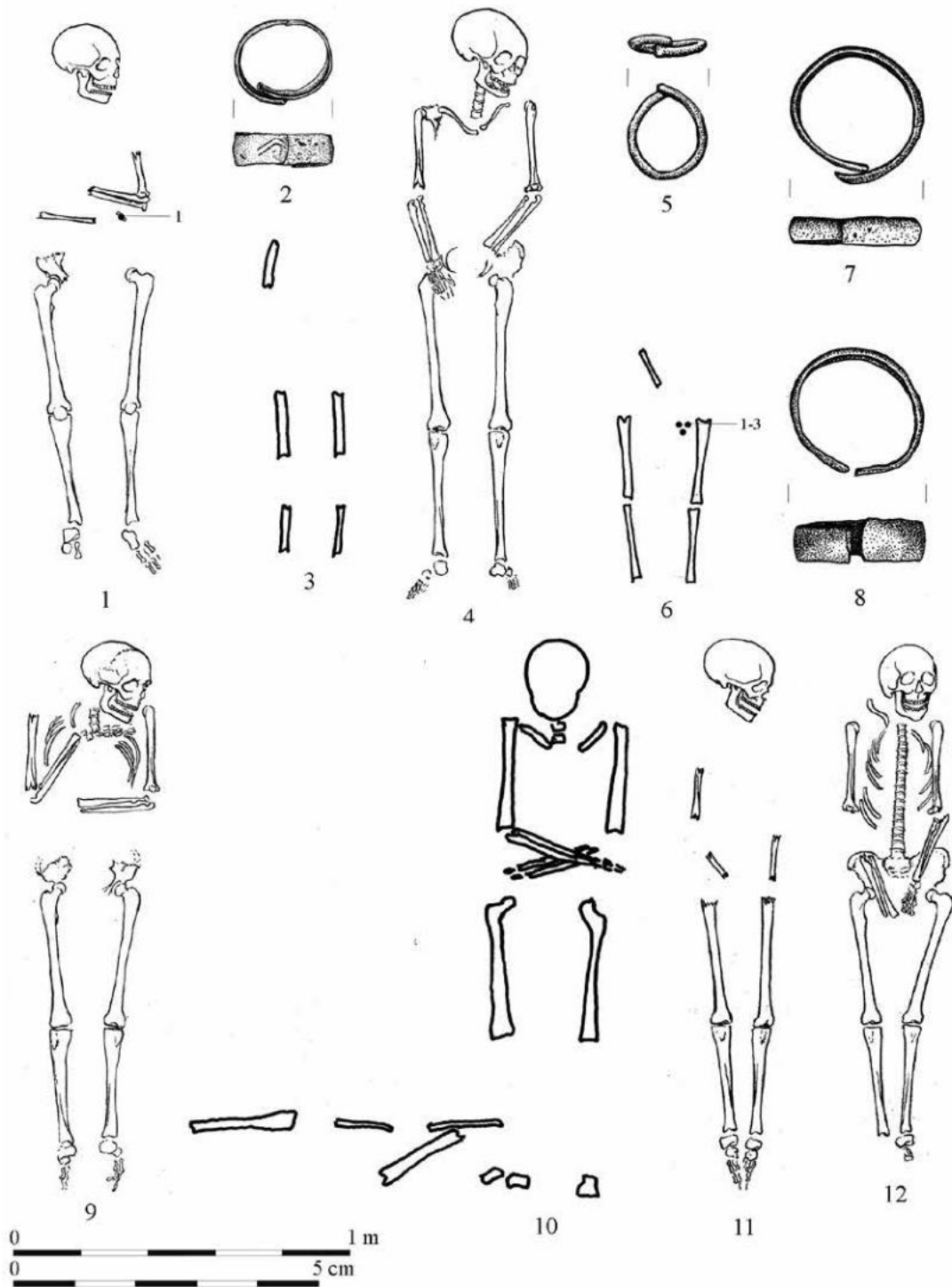

13. tábla. Letkés-Iskola, 1–2: 25. sír, 3: 26. sír, 4: 27. sír, 5: 28. sír, 6–8: 29. sír, 9: 30. sír, 10: 31. sír, 11: 32. sír, 12: 33. sír



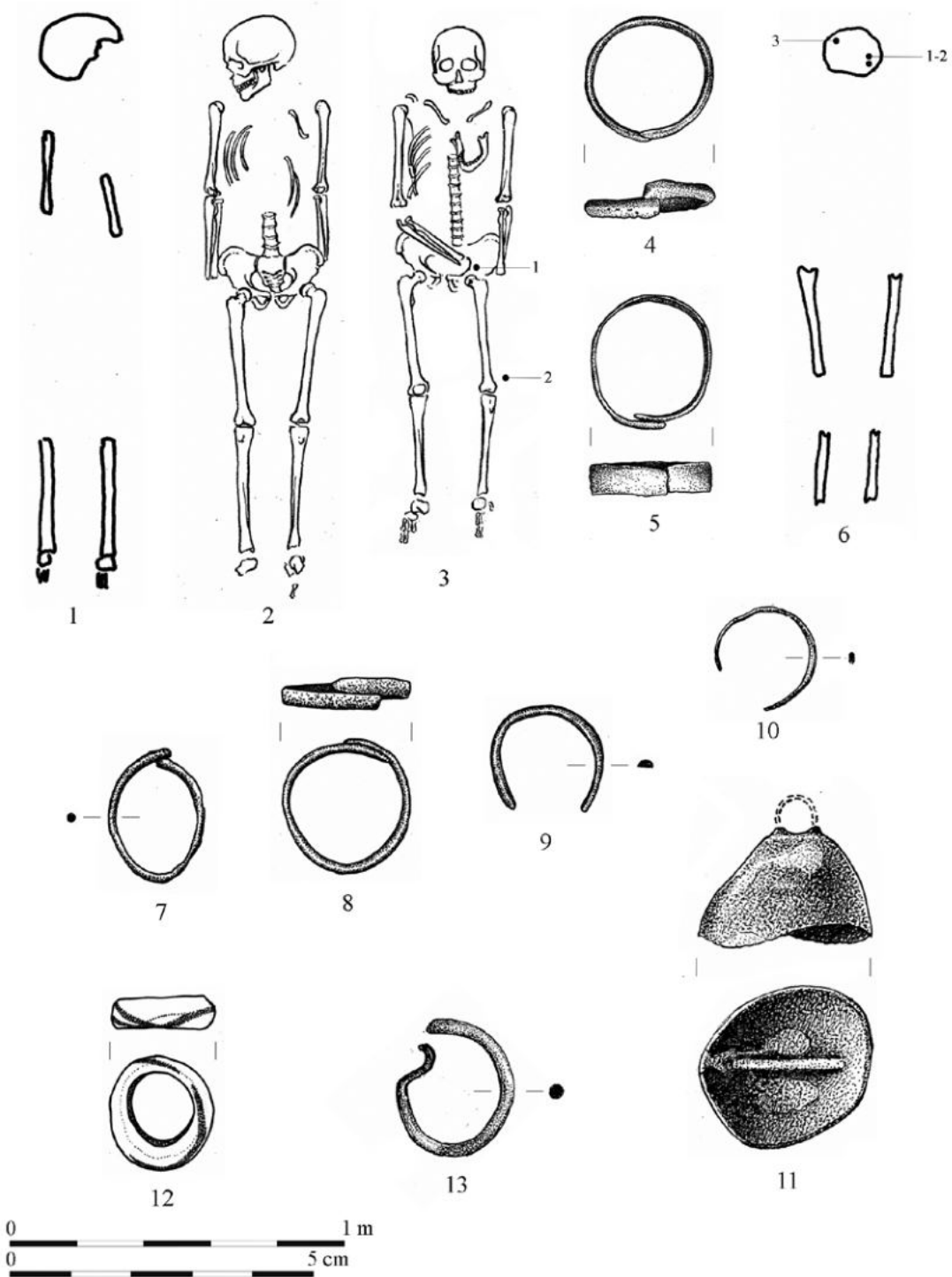

14. tábla. Letkés-Iskola, 1: 34. sír, 2: 35. sír, 3-5: 36. sír, 6-9: 37. sír, 10: 43. sír, 11-13: szórvány

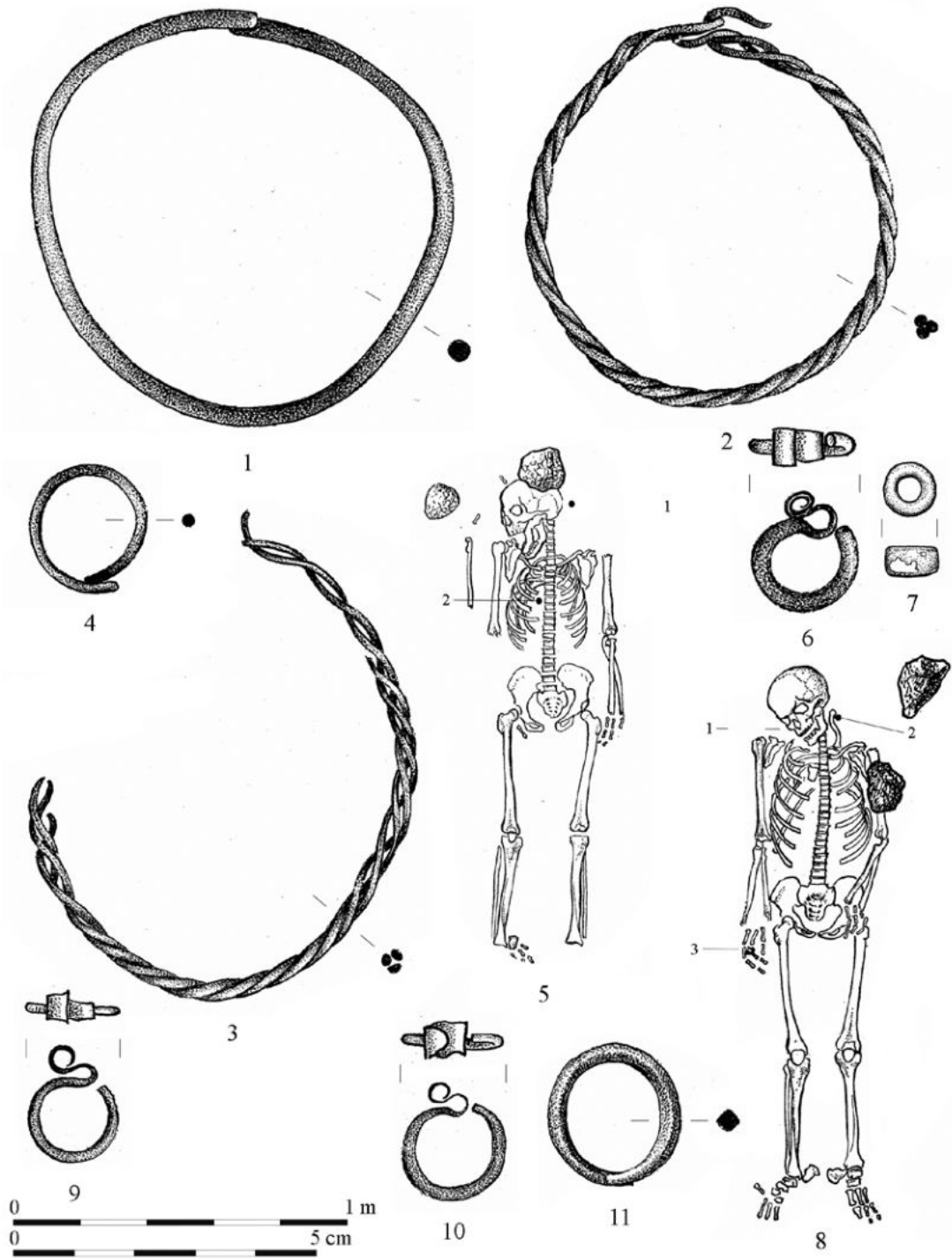

15. tábla. Letkés-Téglaégető I., 1–4: 1. sír, 5–7: 3. sír, 8–11: 4. sír

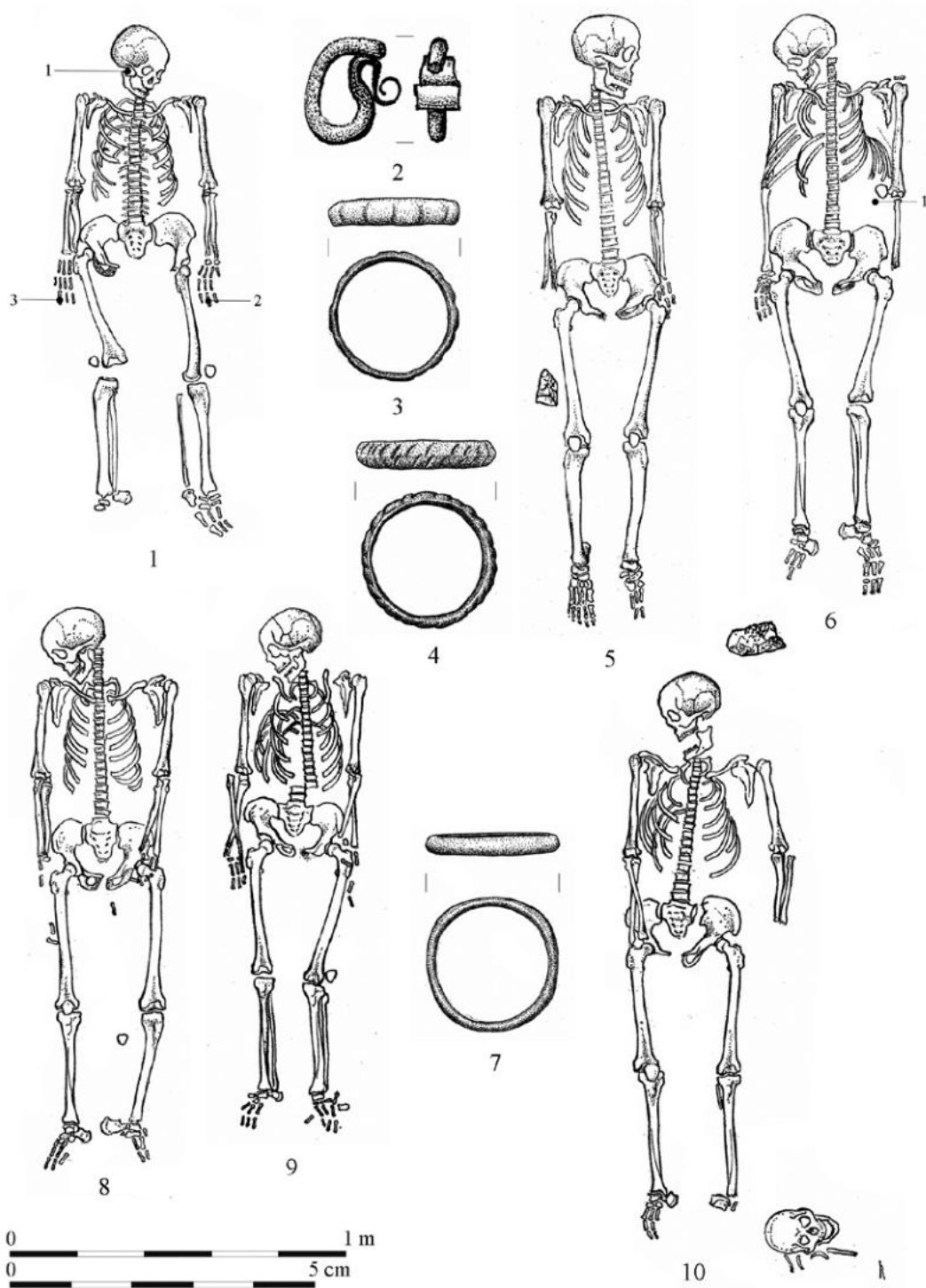

16. tábla. Letkés-Tégláégető I., 1-4: 5. sír, 5: 6. sír, 6-7: 7. sír, 8: 8. sír, 9: 9. sír, 10: 10., 10/a. sír

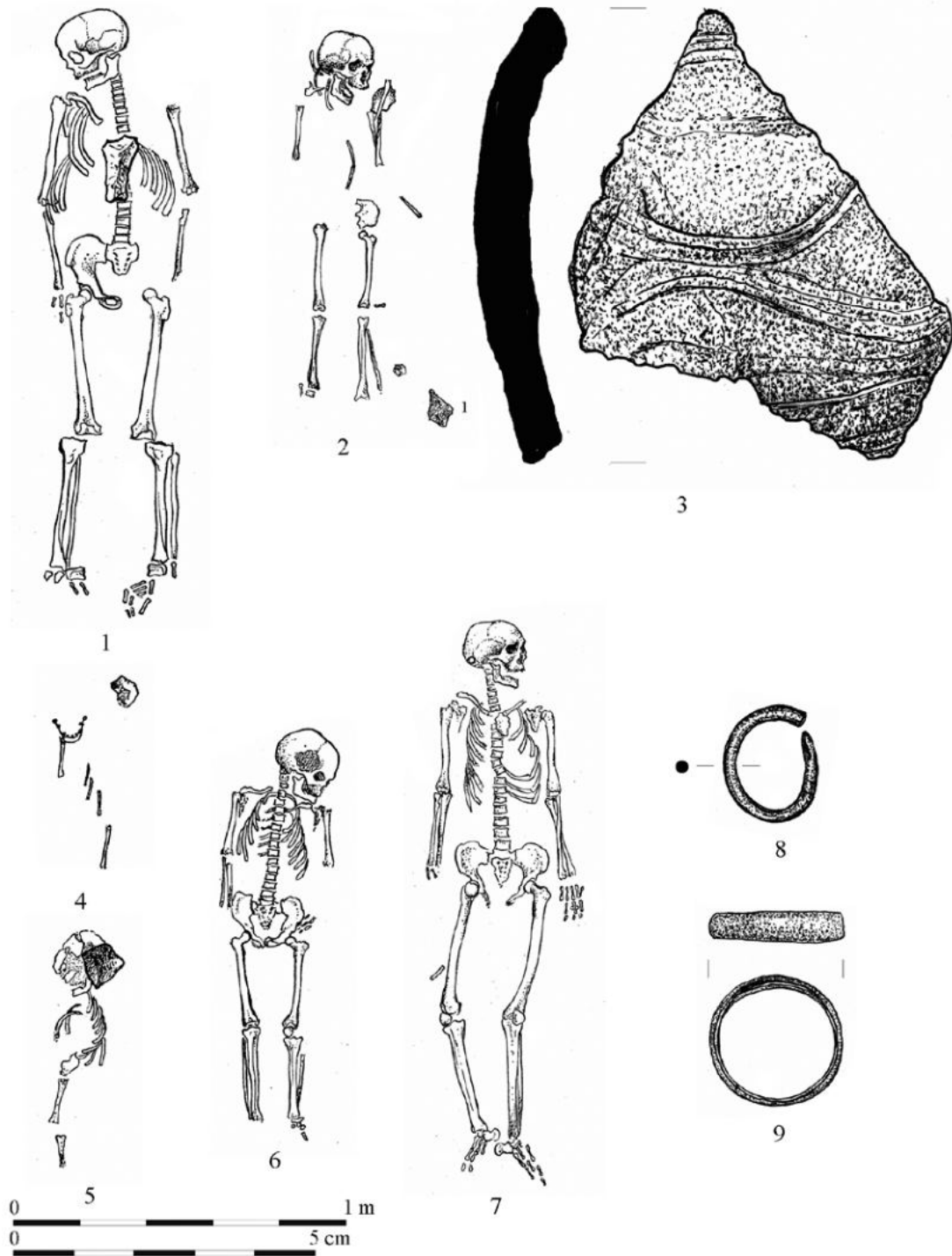

17. tábla. Letkés-Téglaégető I., 1: 11. sír, 2-3: 12. sír, 4: 13. sír, 5: 15. sír, 6: 16. sír, 7-9: 17. sír

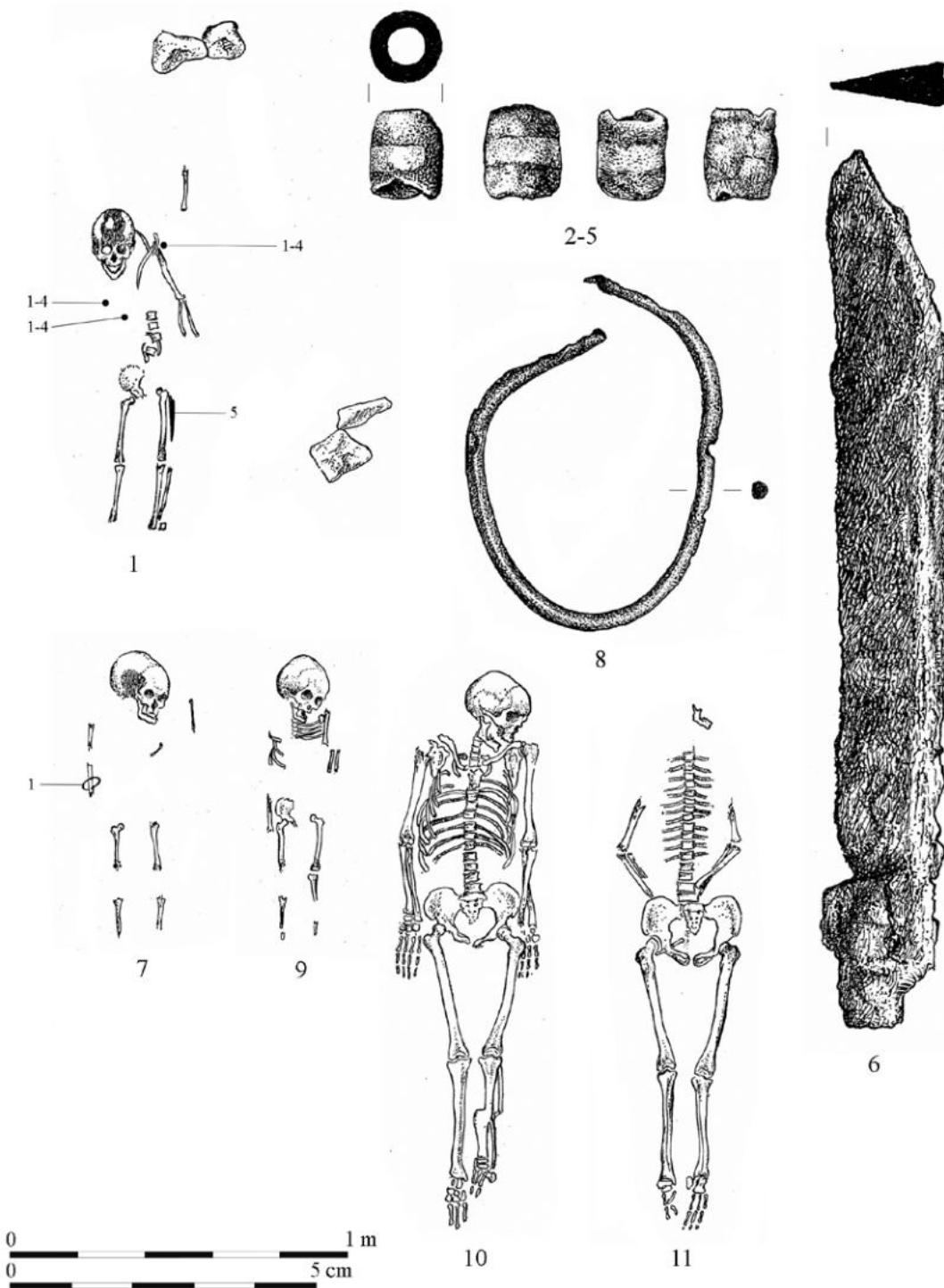

18. tábla. Letkés-Téglaégető I., 1-6: 18. sír, 7-8: 19. sír, 9: 20. sír, 10: 22. sír, 11: 23. sír

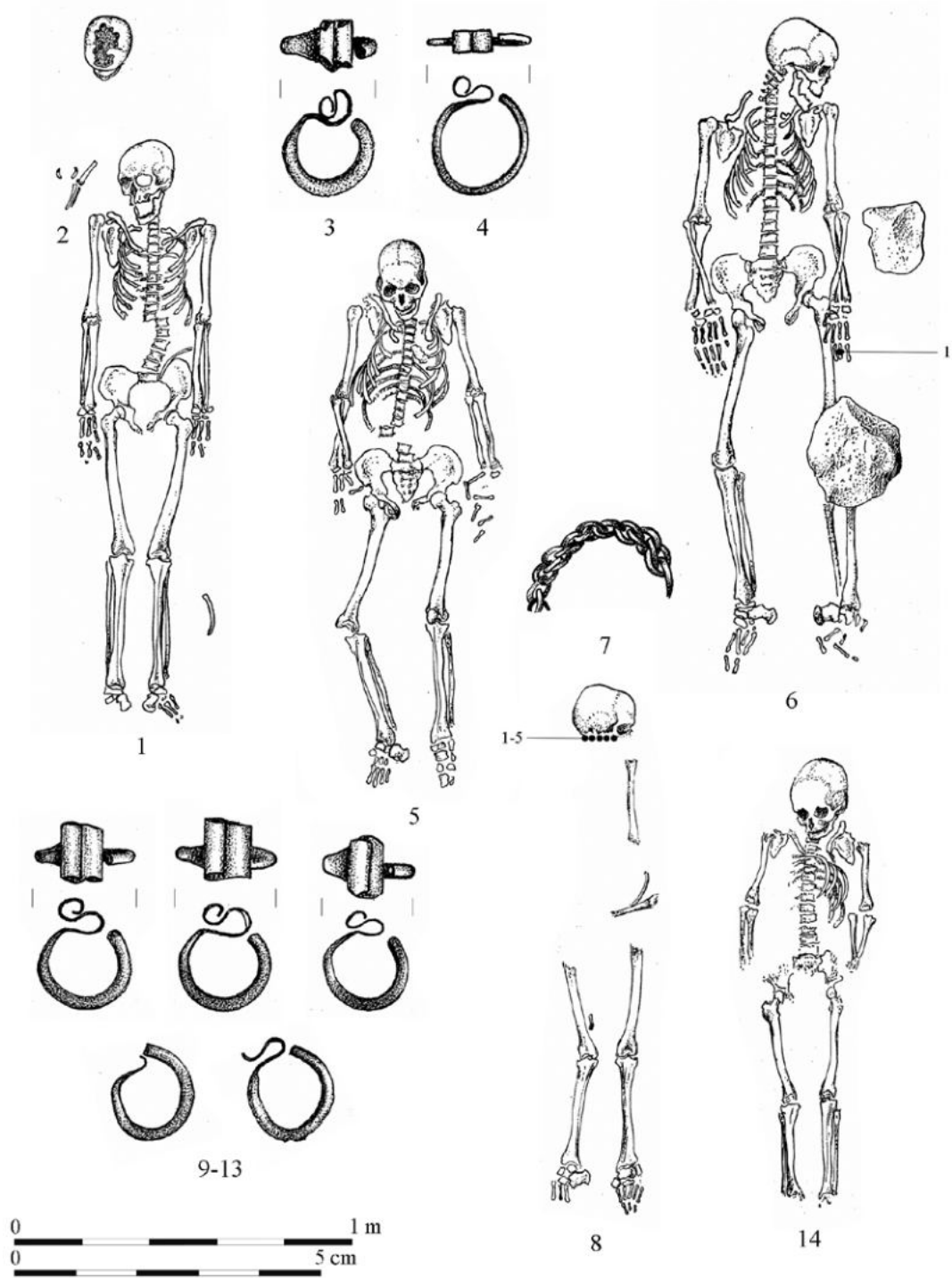

19. tábla. Letkés-Téglaégető I., 1-4: 24-25. sír, 5: 28. sír, 6-7: 29. sír, 8-13: 31. sír, 14: 42. sír

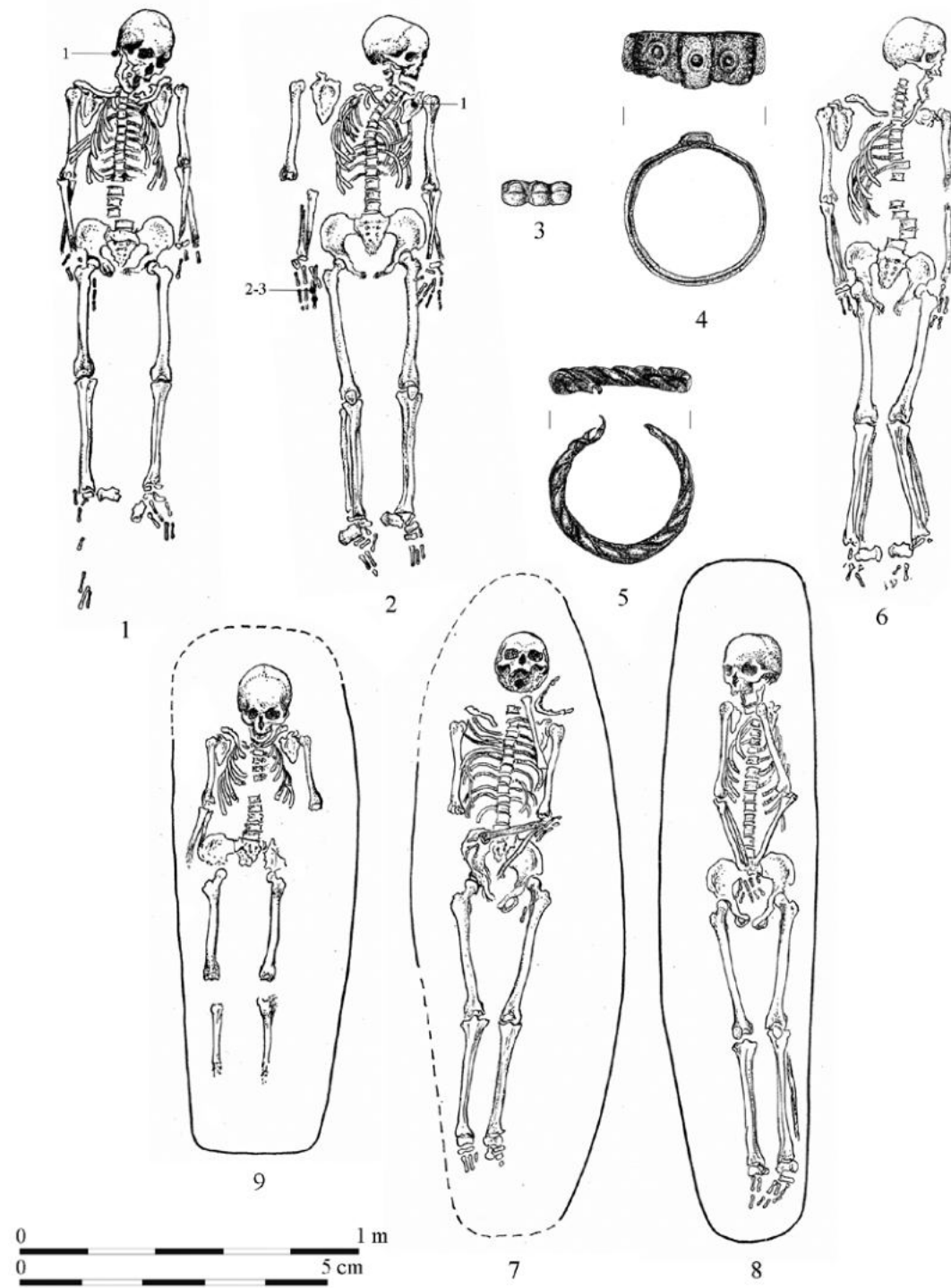

20. tábla. Letkés-Tégláégető I., 1: 30. sír, 2-5: 32. sír, 6: 34. sír, 7: 37. sír, 8: 38. sír, 9: 43. sír

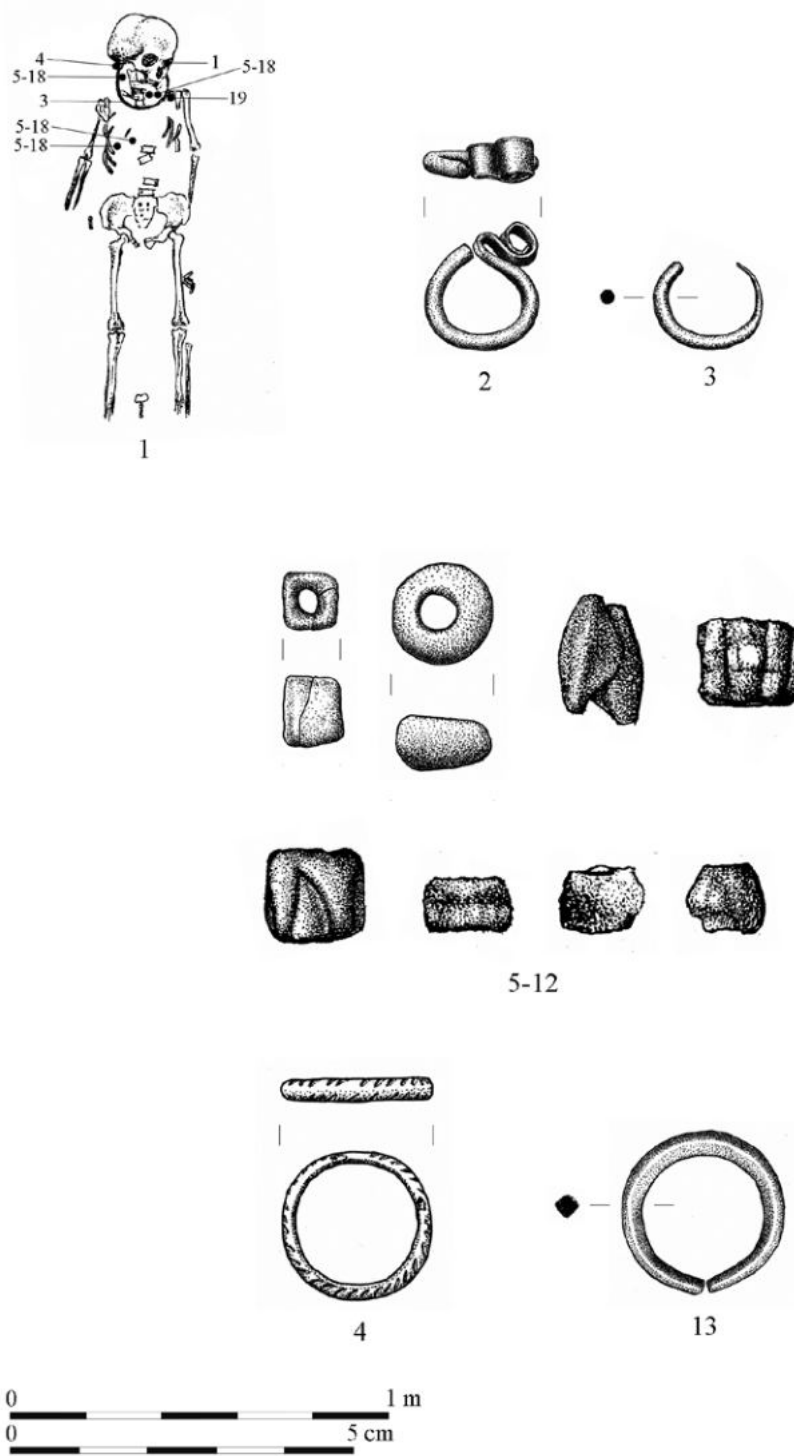

21. tábla. Letkés-Téglaégető I/33. sír





0 5 cm

22. tábla. Letkés-Téglaégető I/33. sír

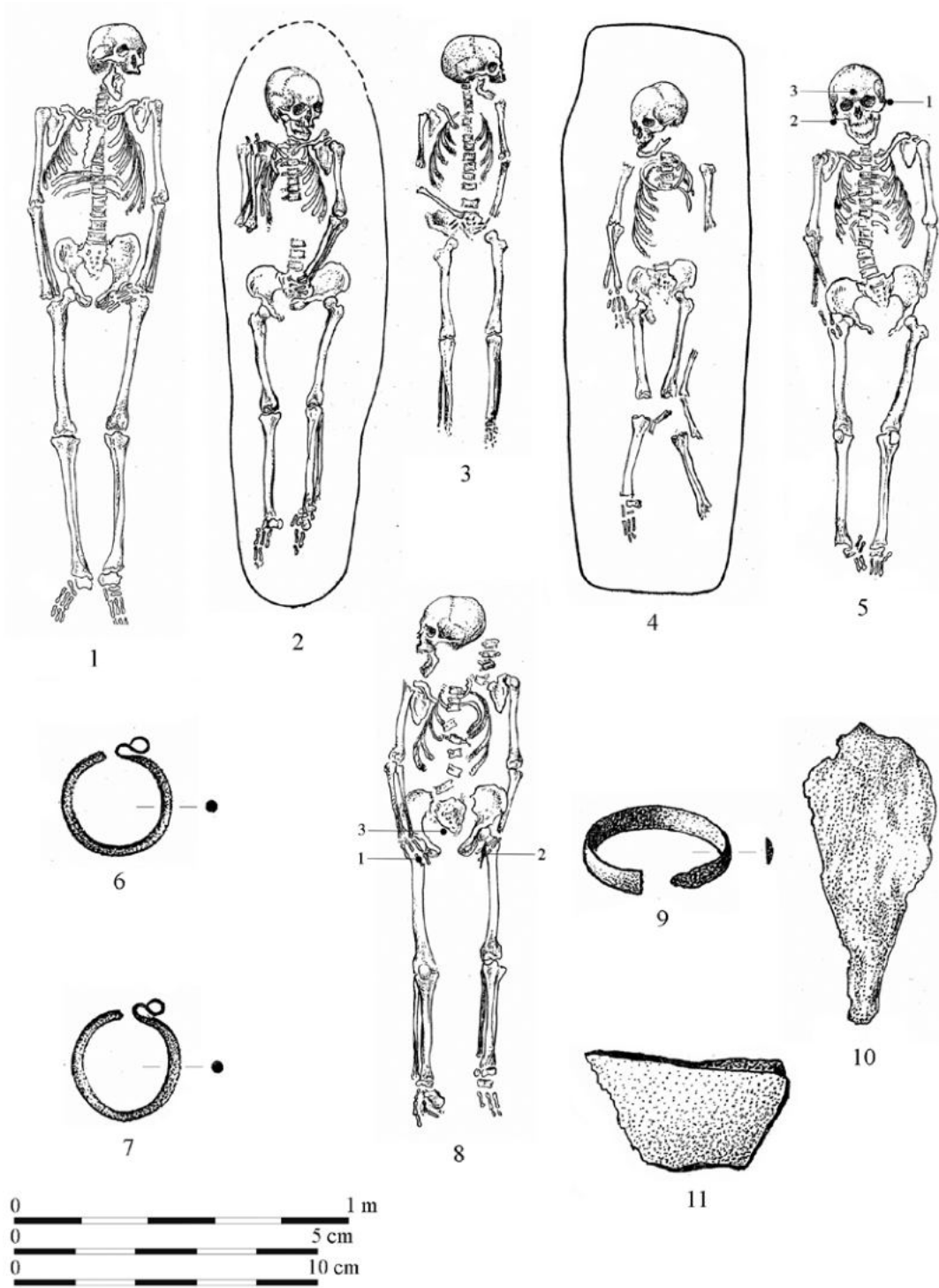

23. tábla. Letkés-Téglaégető I., 1: 40. sír, 2: 45. sír, 3: 46. sír, 4: 47. sír, 5-7: 48. sír, 8-11: 54. sír

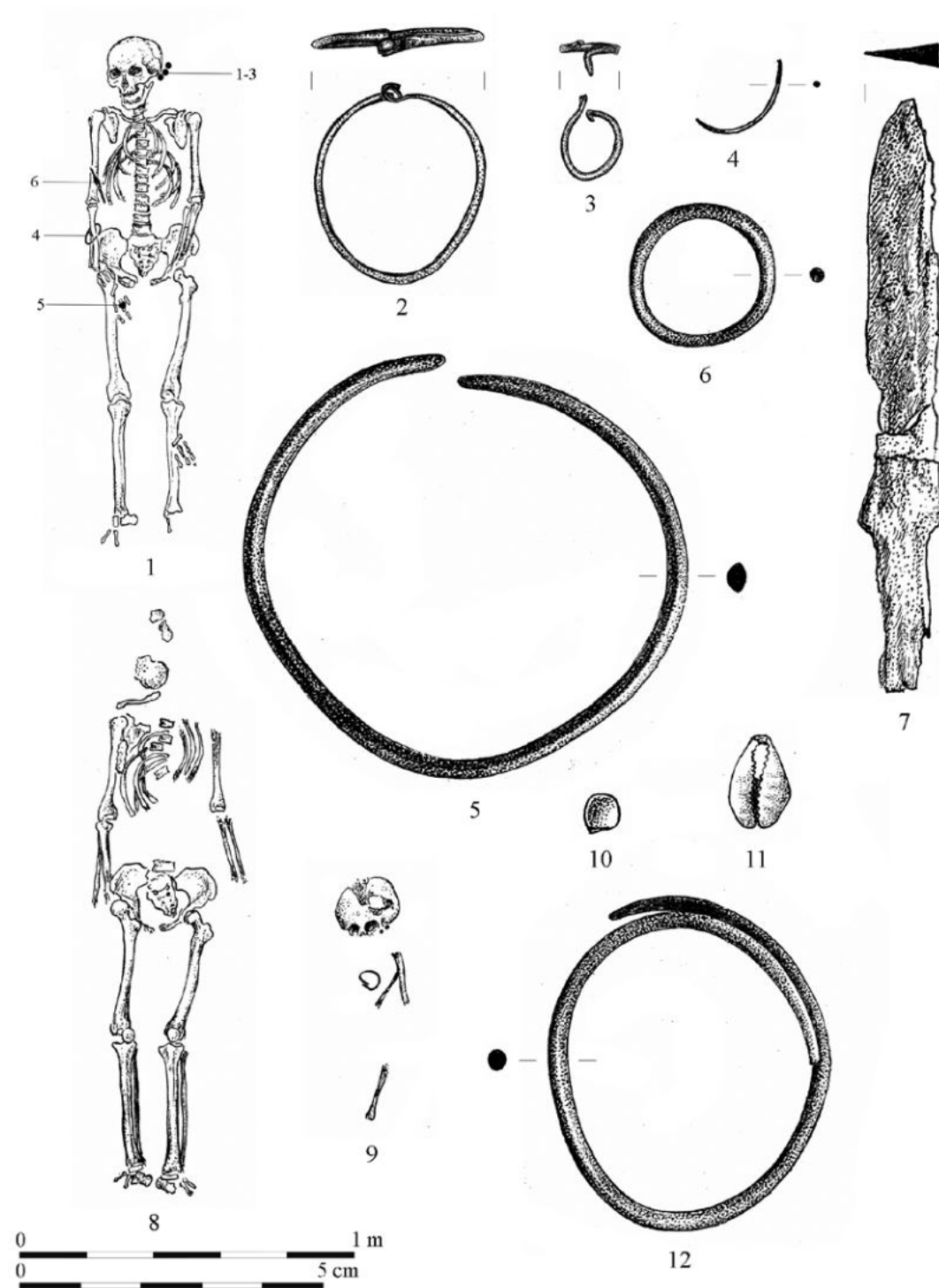

24. tábla. Letkés-Téglaégető I., 1-7: 50. sír, 8: 52. sír, 9-12: 53. sír

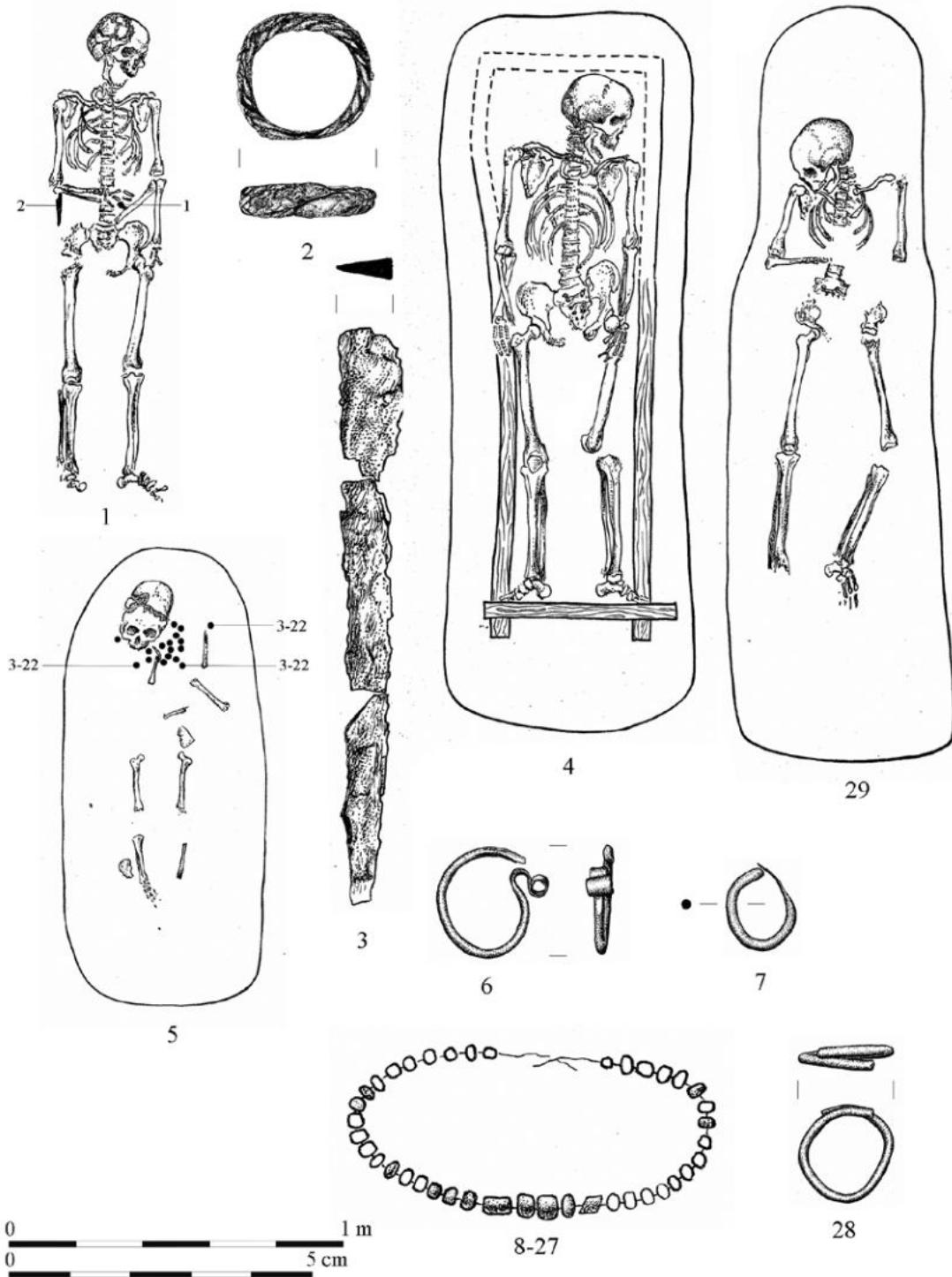

25. tábla. Letkés-Téglaégető I., 1-3: 55. sír, 4: 56. sír, 5-28: 57. sír, 29: 58. sír

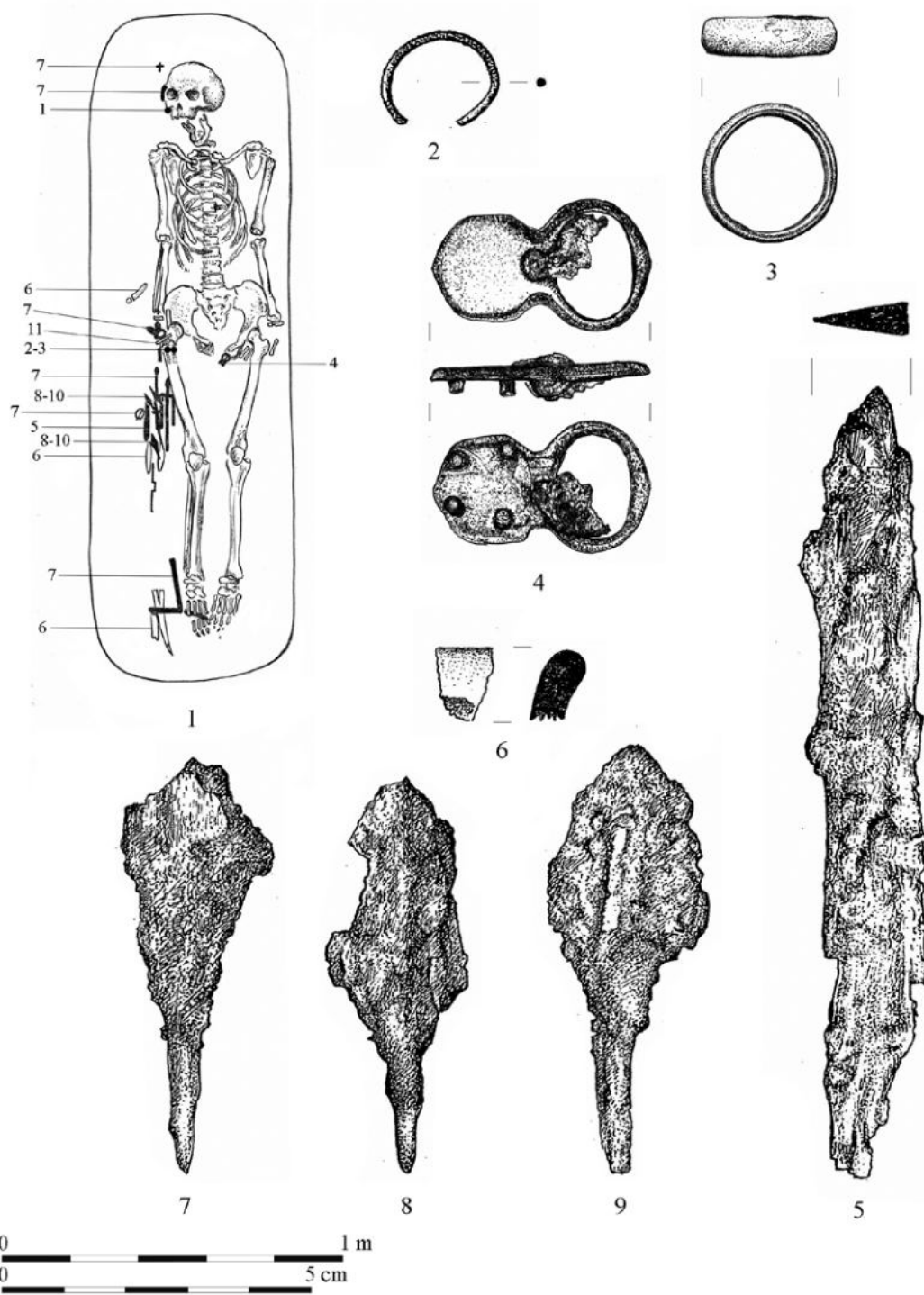

26. tábla. Letkés-Téglaégető I/59. sír

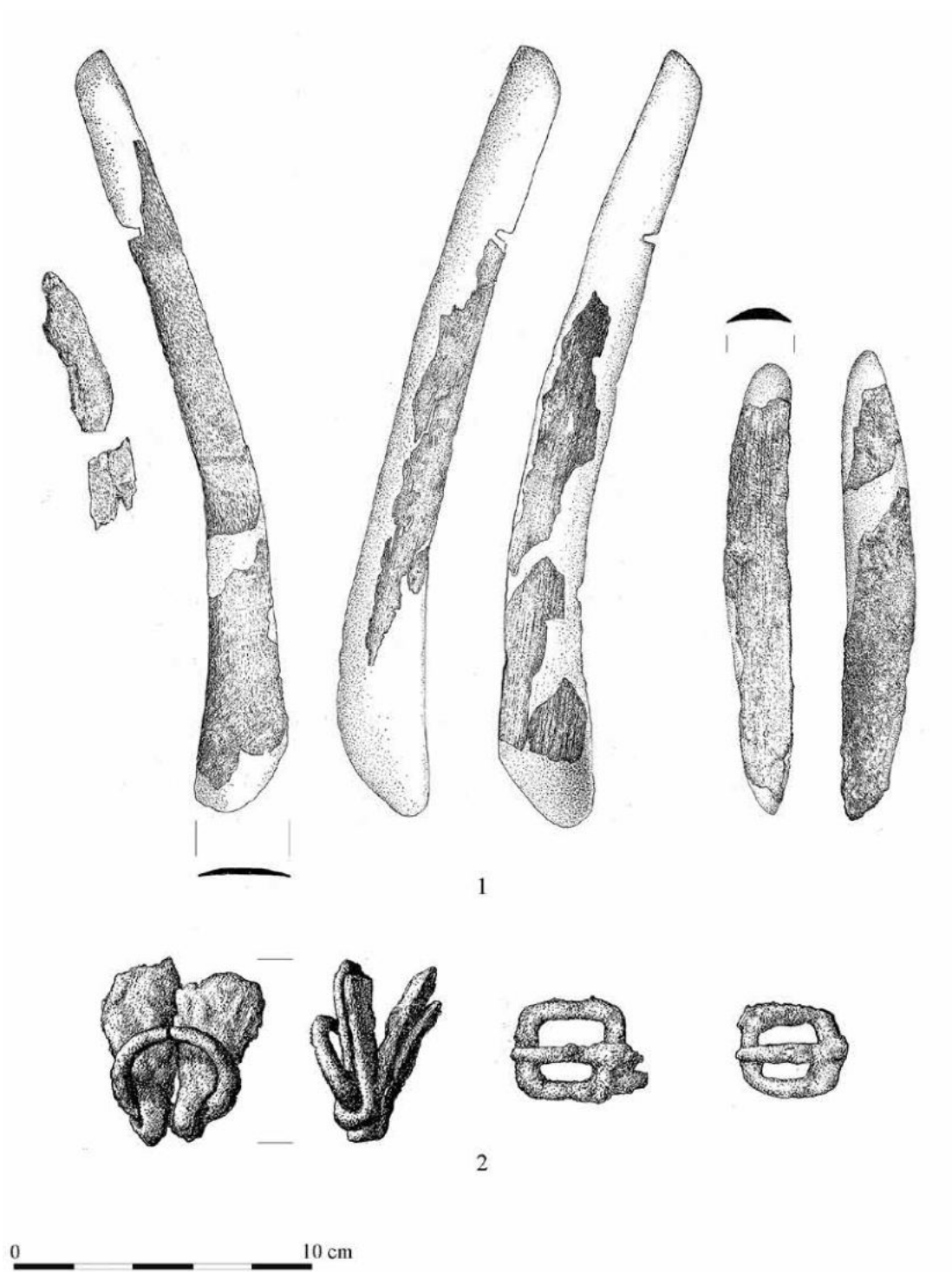

27. tábla. Letkés-Téglaégető I/59. sír

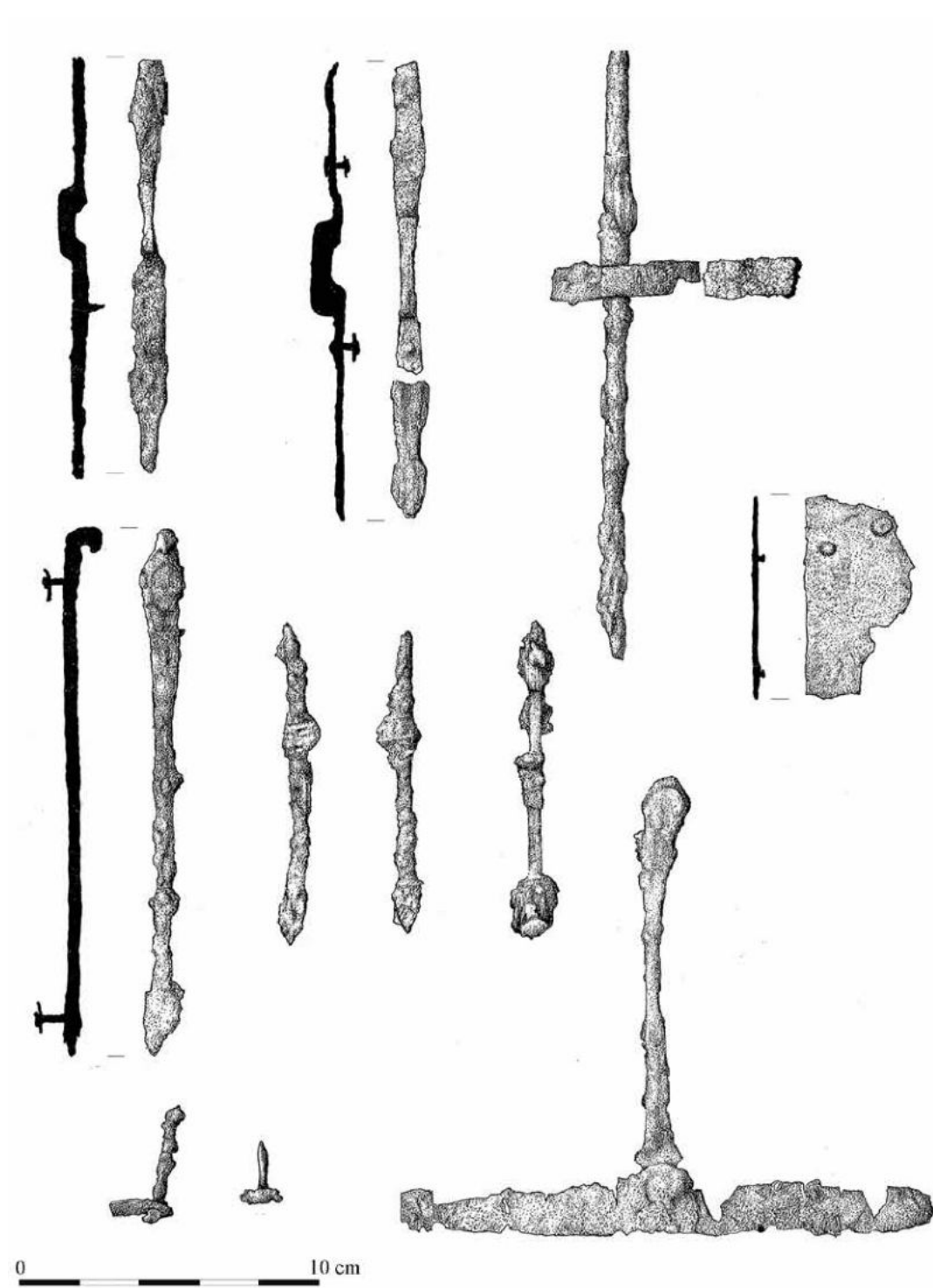

28. tábla. Letkés-Téglaégető I/59. sír

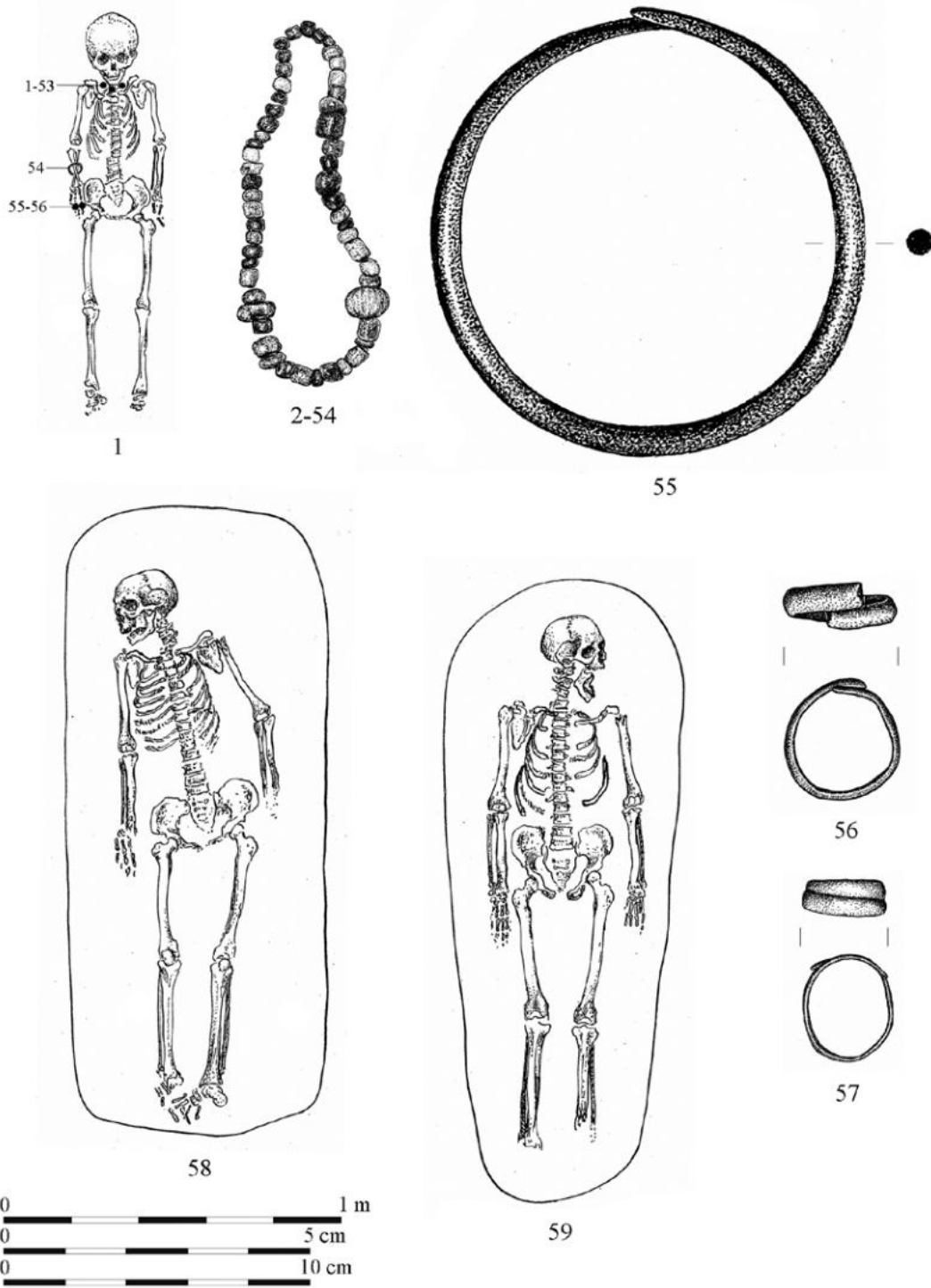

29. tábla. Letkés-Téglaégető I., 1-57: 60. sír, 58: 61. sír, 59: 63. sír



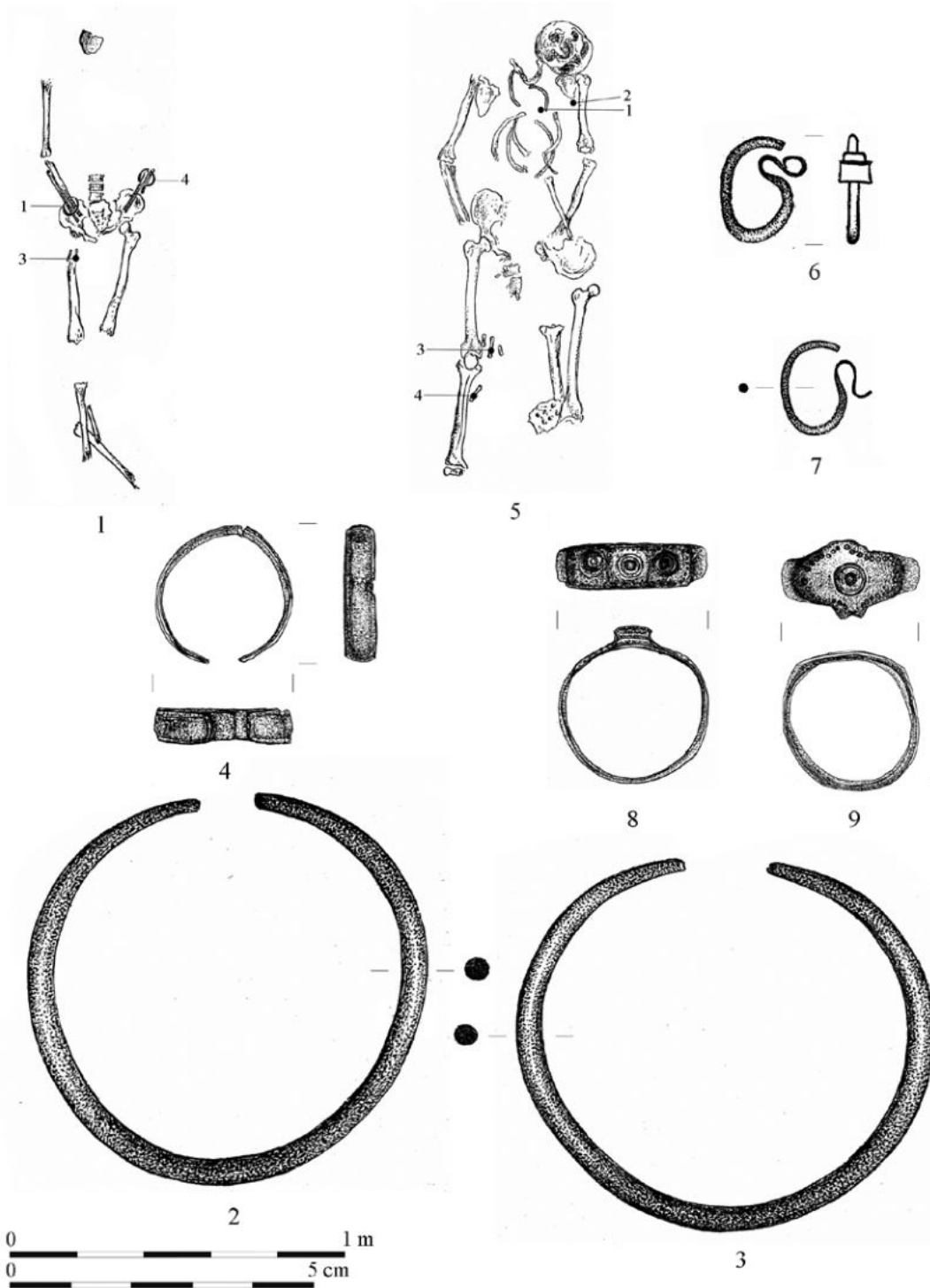

30. tábla. Letkés-Téglaégető I., 1-4: 62. sír, 5-9: 64. sír

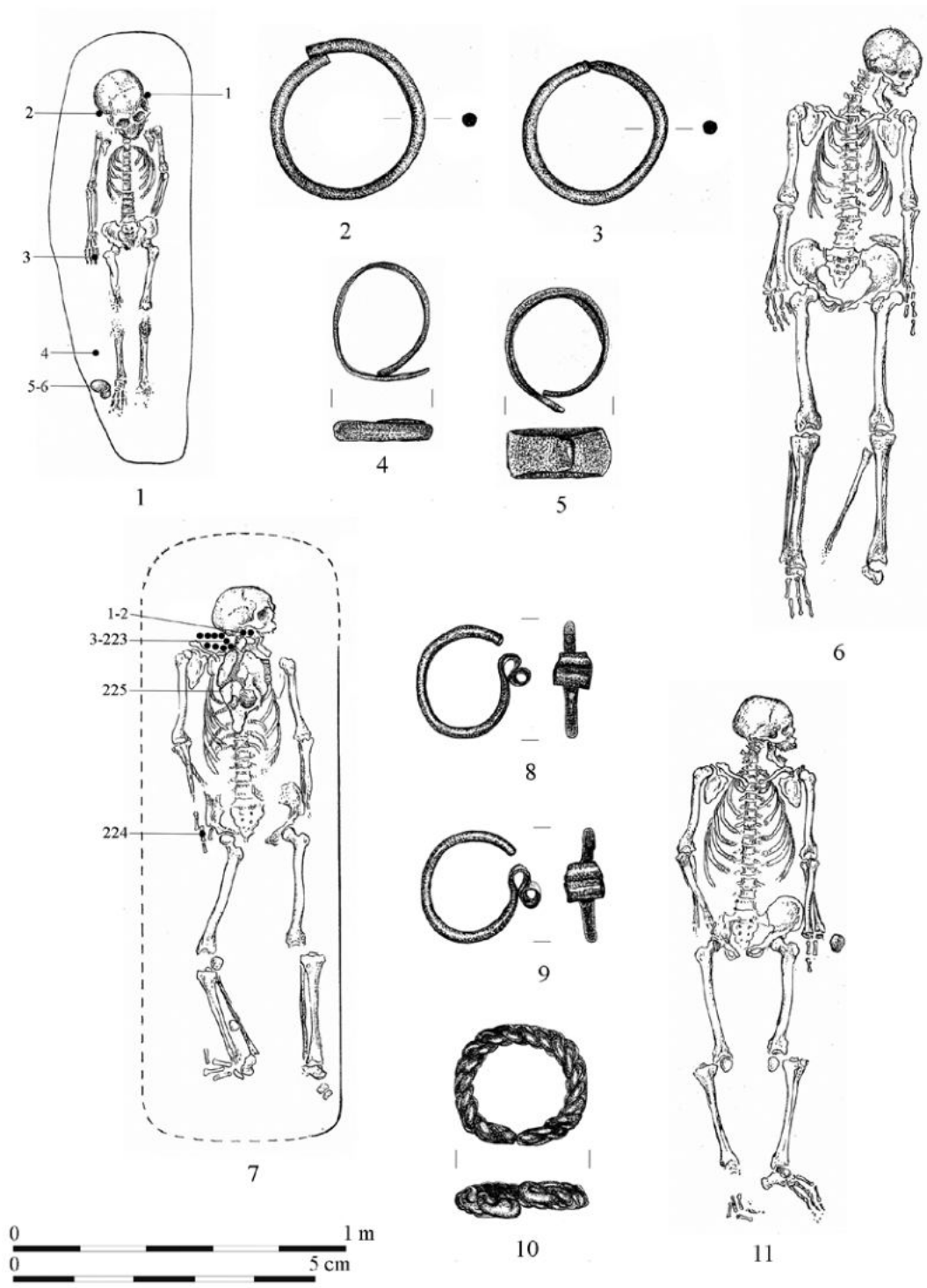

31. tábla. Letkés-Tégláégető I., 1-5: 66. sír, 6: 67. sír, 7-10: 68. sír, 11: 69. sír

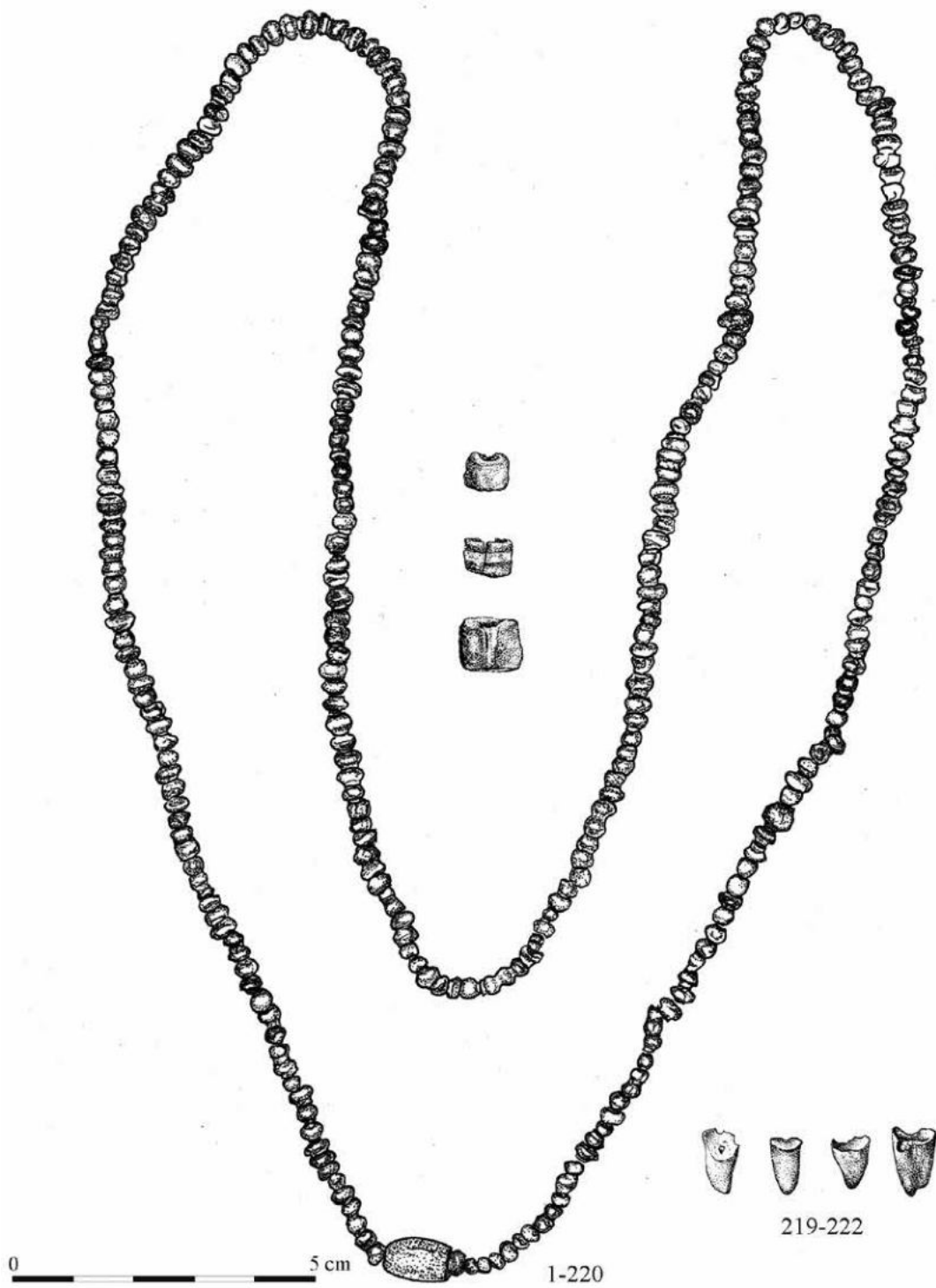

32. tábla. Letkés-Téglaégető I/68. sír

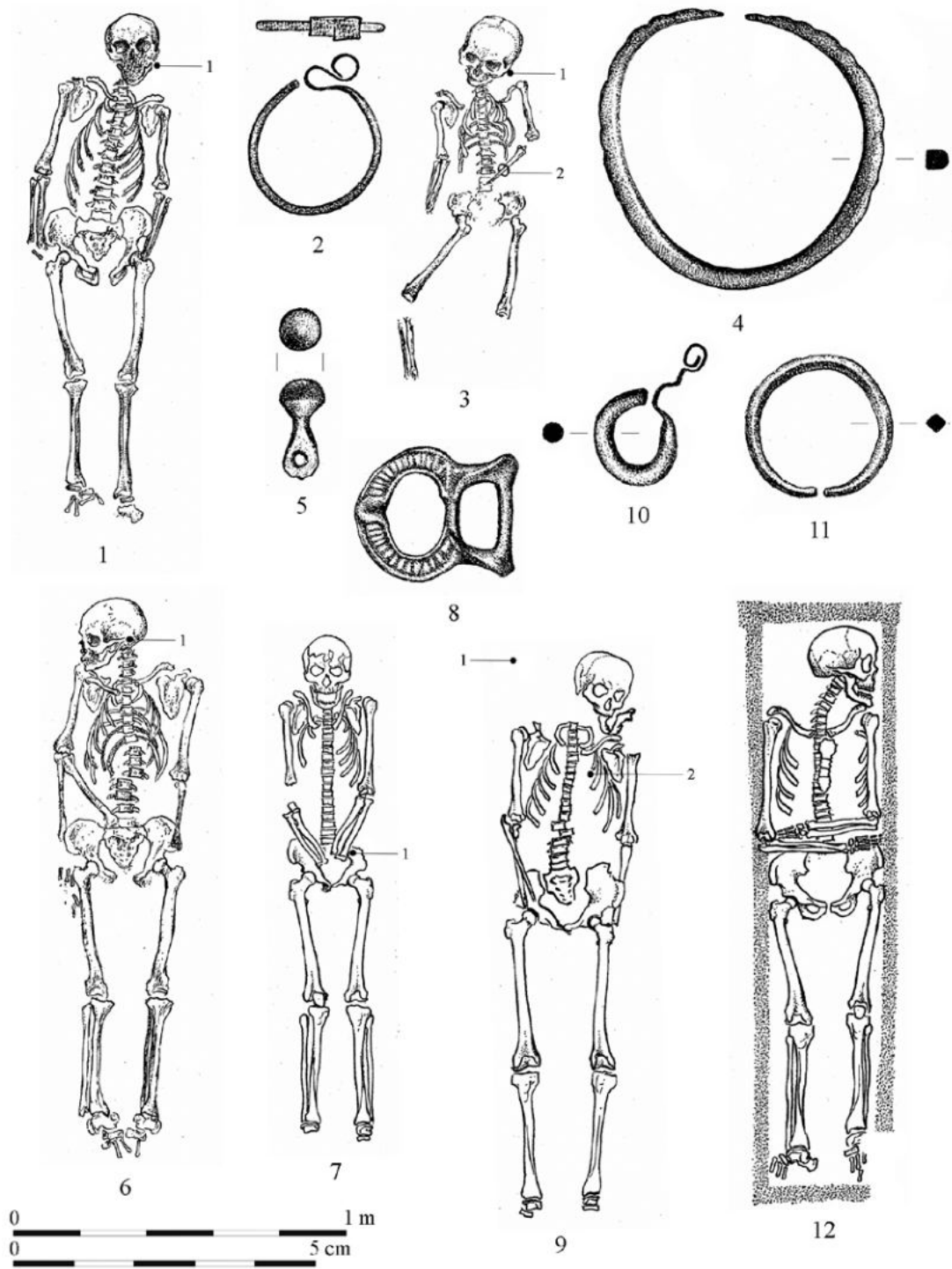

33. tábla. Letkés-Téglaégető I., 1–2: 71. sír, 3–5: 72. sír, 6: 74. sír, 7–8: 76. sír, 9–11: 79. sír, 12: 82. sír

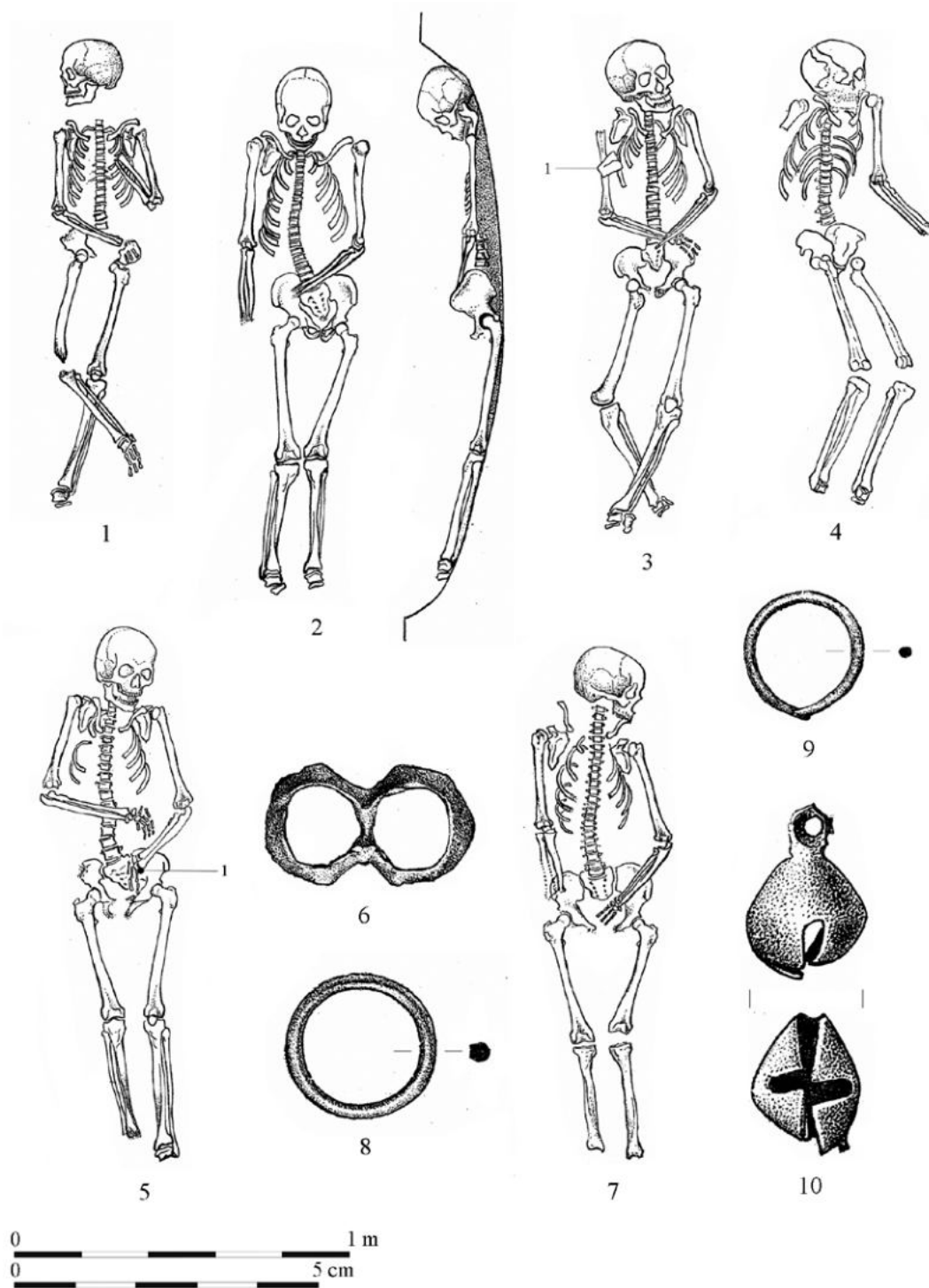

34. tábla. Letkés-Tégláégető I., 1: 83. sír, 2: 84. sír, 3: 86. sír, 4: 87. sír, 5-6: 88. sír, 7-8: 90. sír, 9: 91. sír, 10: szórvány

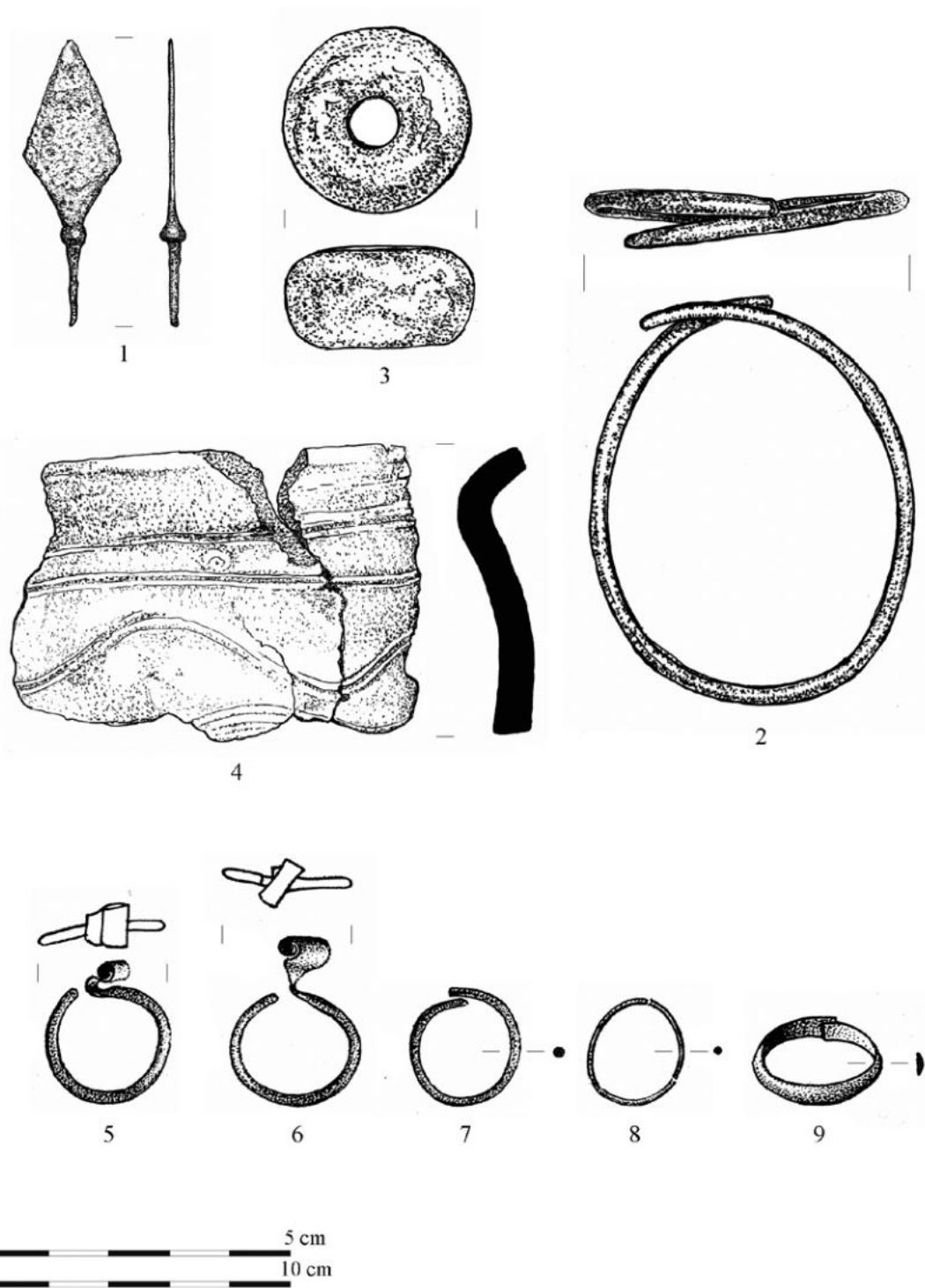

35. tábla. Letkés-Téglaégető I., 1-9: szórvány

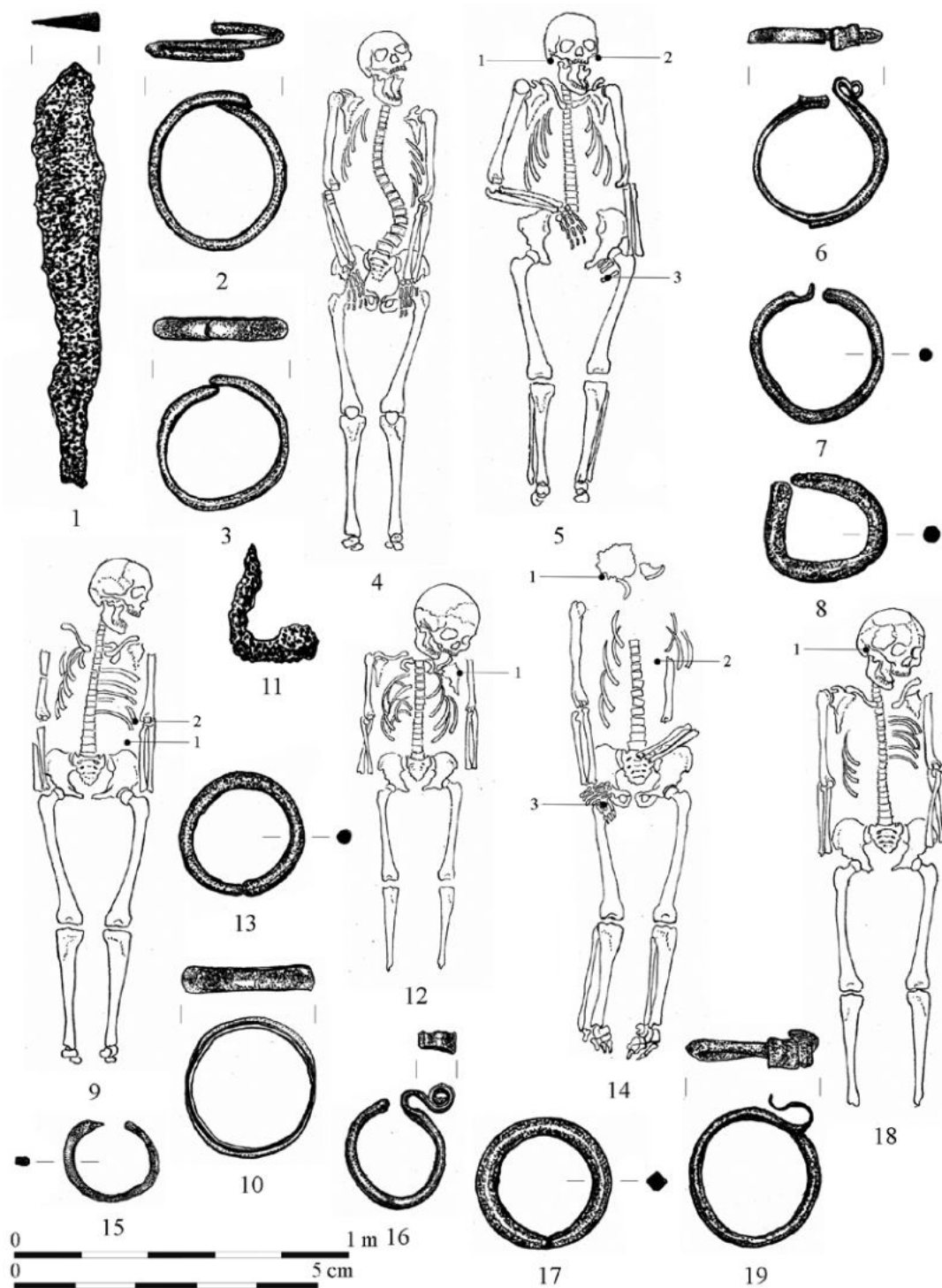

36. tábla. Letkés-Tégláégető II., 1-3: 1. sír, 4: 2. sír, 5-8: 3. sír, 9-11: 4. sír, 12-13: 6. sír, 14-17: 7. sír, 18-19: 9. sír

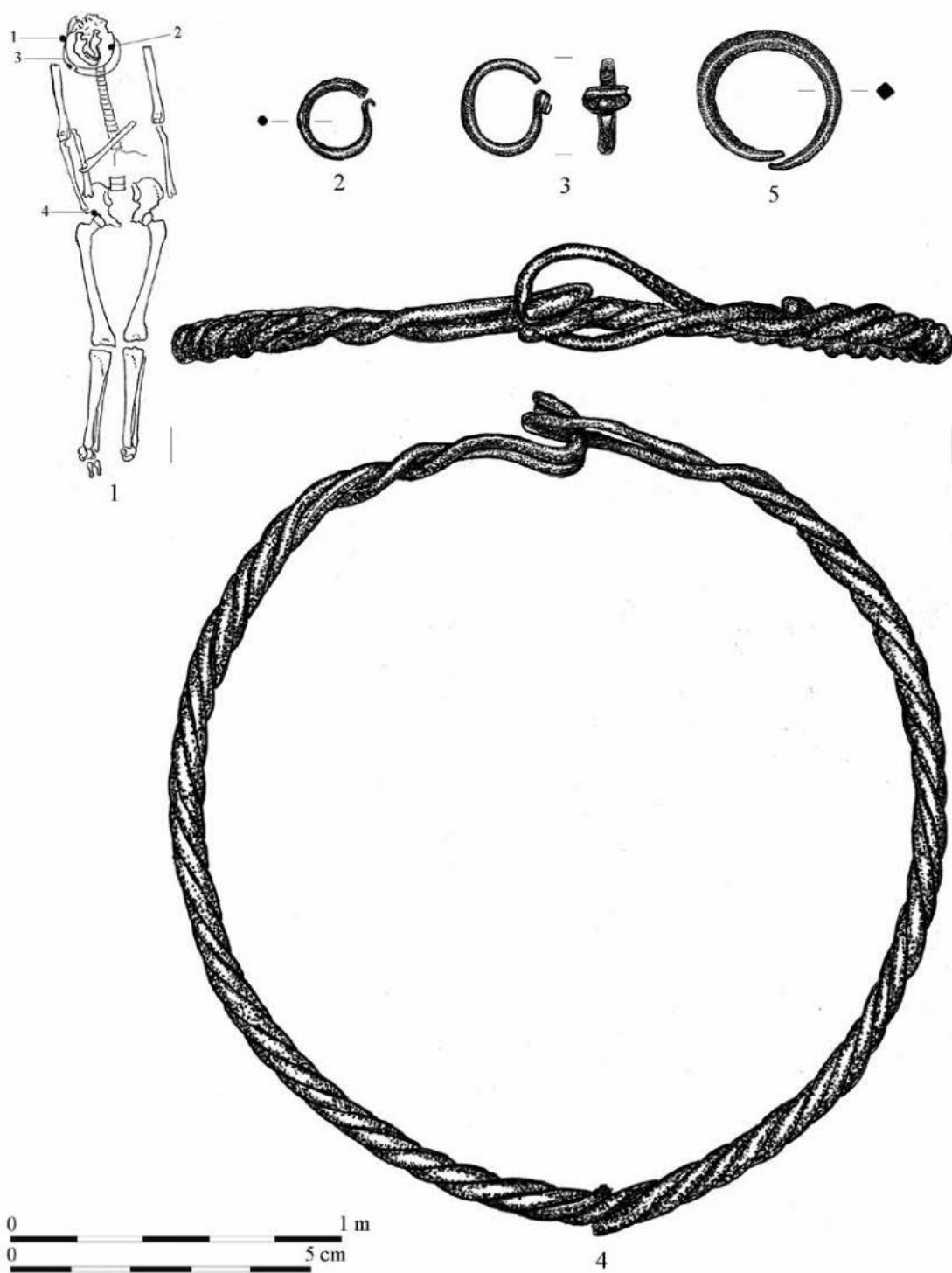

37. tábla. Letkés-Téglaégető II/5. sír



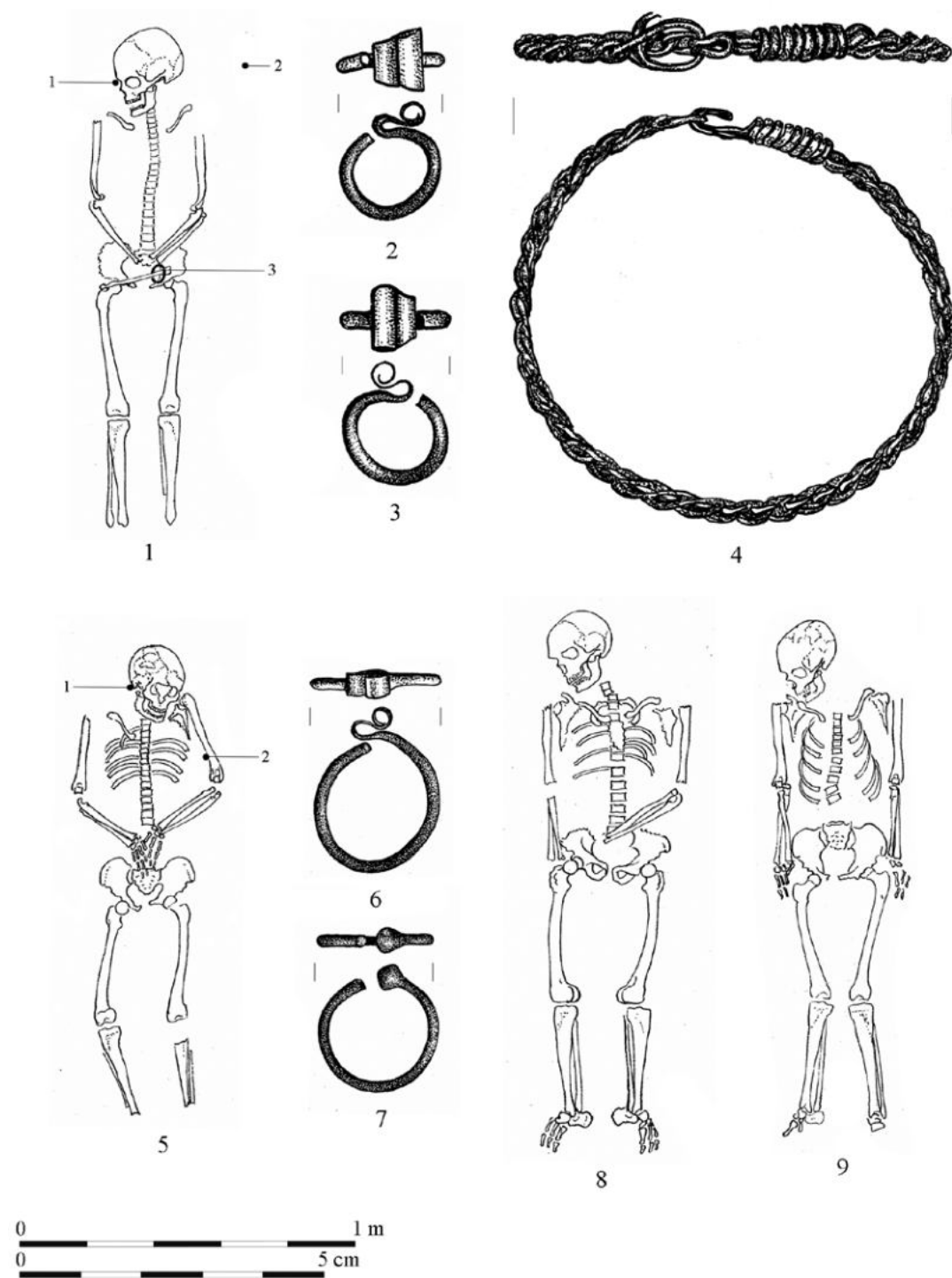

38. tábla. Letkés-Téglaégető II., 1-4: 12. sír, 5-7: 10. sír, 8: 11. sír, 9: 13. sír

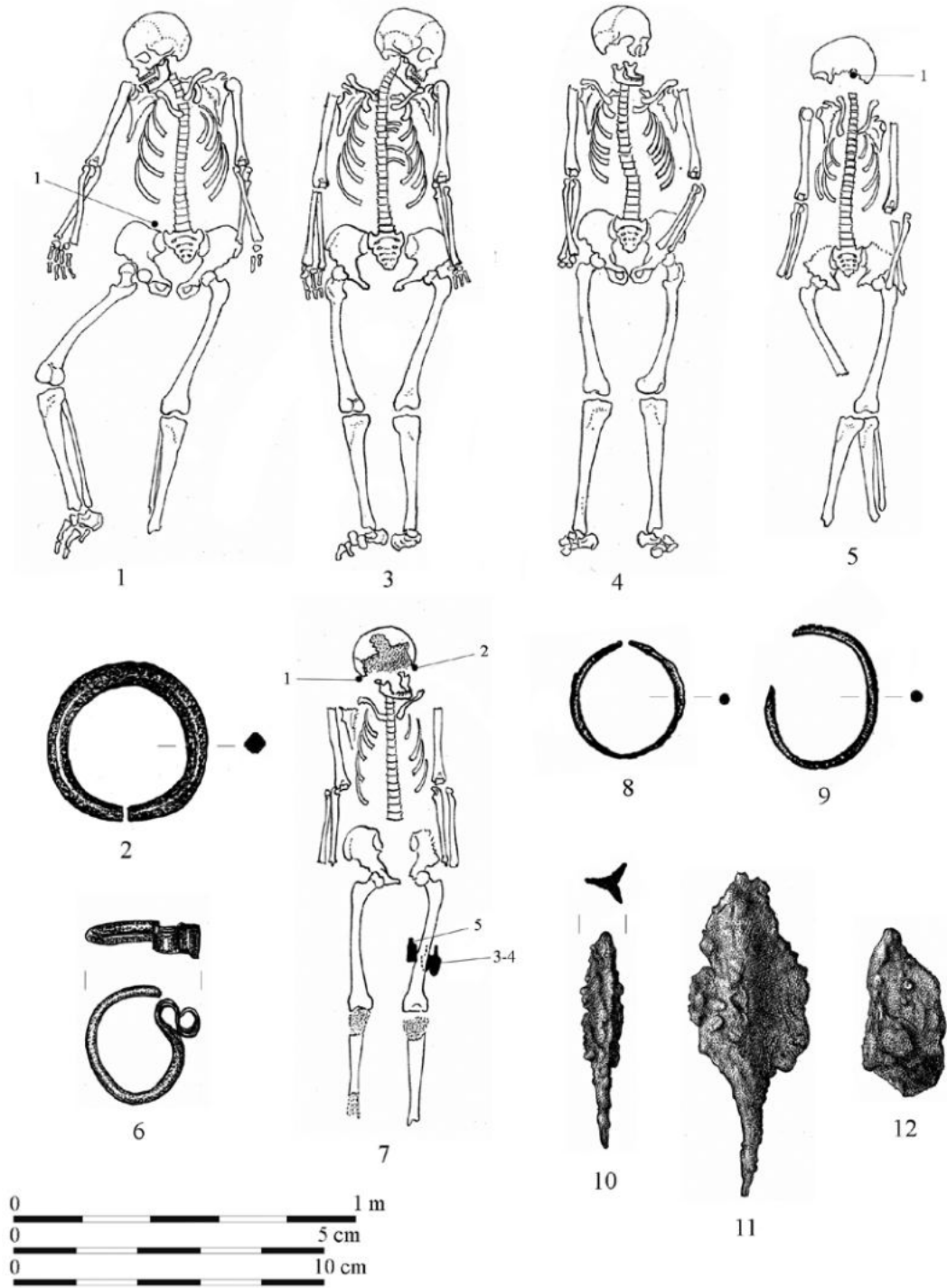

39. tábla. Letkés-Téglaégető II., 1-2: 14. sír, 3: 15. sír, 4: 17. sír, 5-6: 18. sír, 7-12: 20. sír

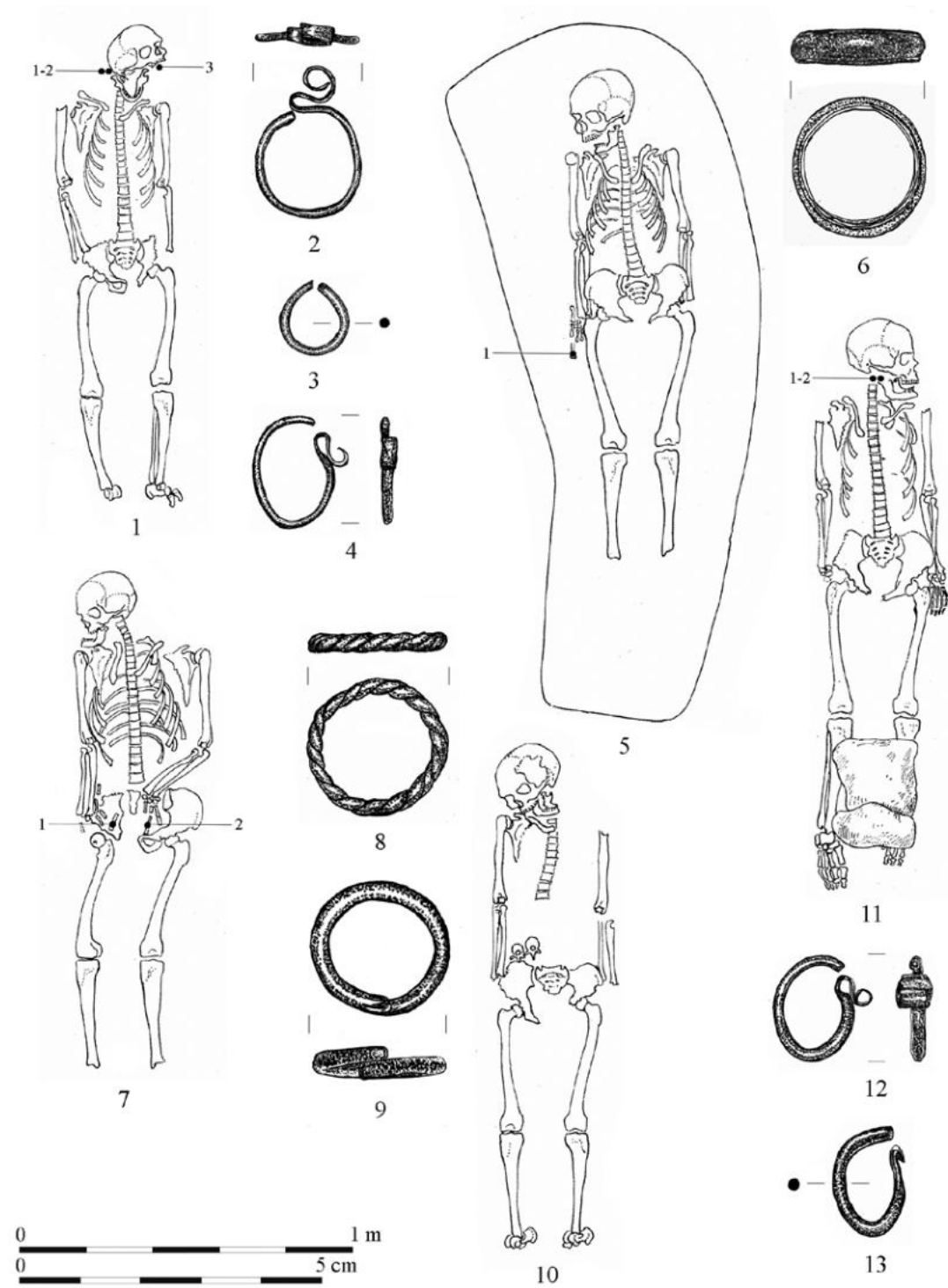

40. tábla. Letkés-Téglaégető II., 1-4: 21. sír, 5-6: 22. sír, 7-9: 23. sír, 10: 25. sír, 11-13: 26. sír

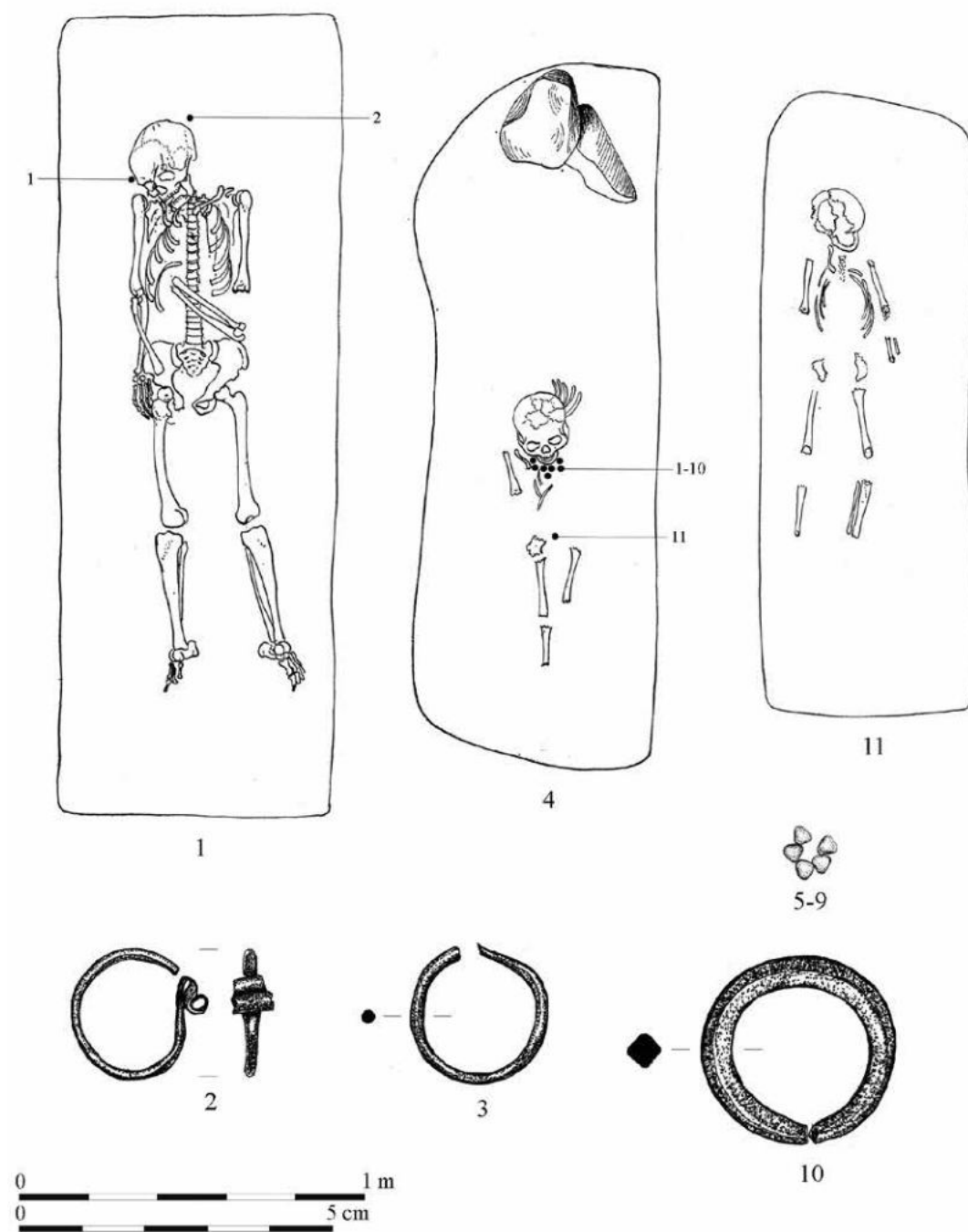

41. tábla. Letkés-Tégláégető II., 1-3: 30. sír, 4-10: 32. sír, 11: 33. sír

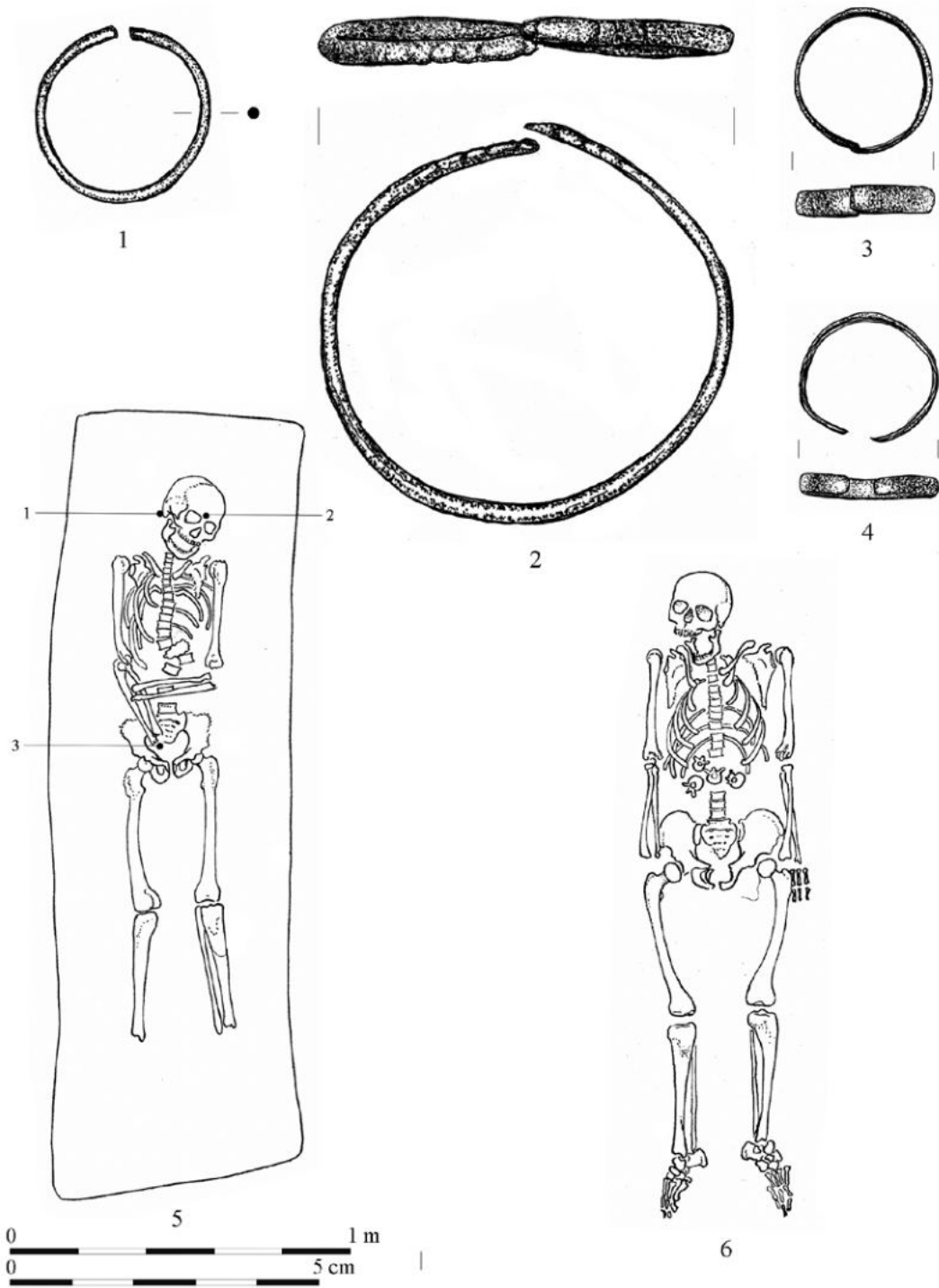

42. tábla. Letkés-Téglaégető II., 1-4: 54. sír, 5: 34. sír, 6: 38. sír

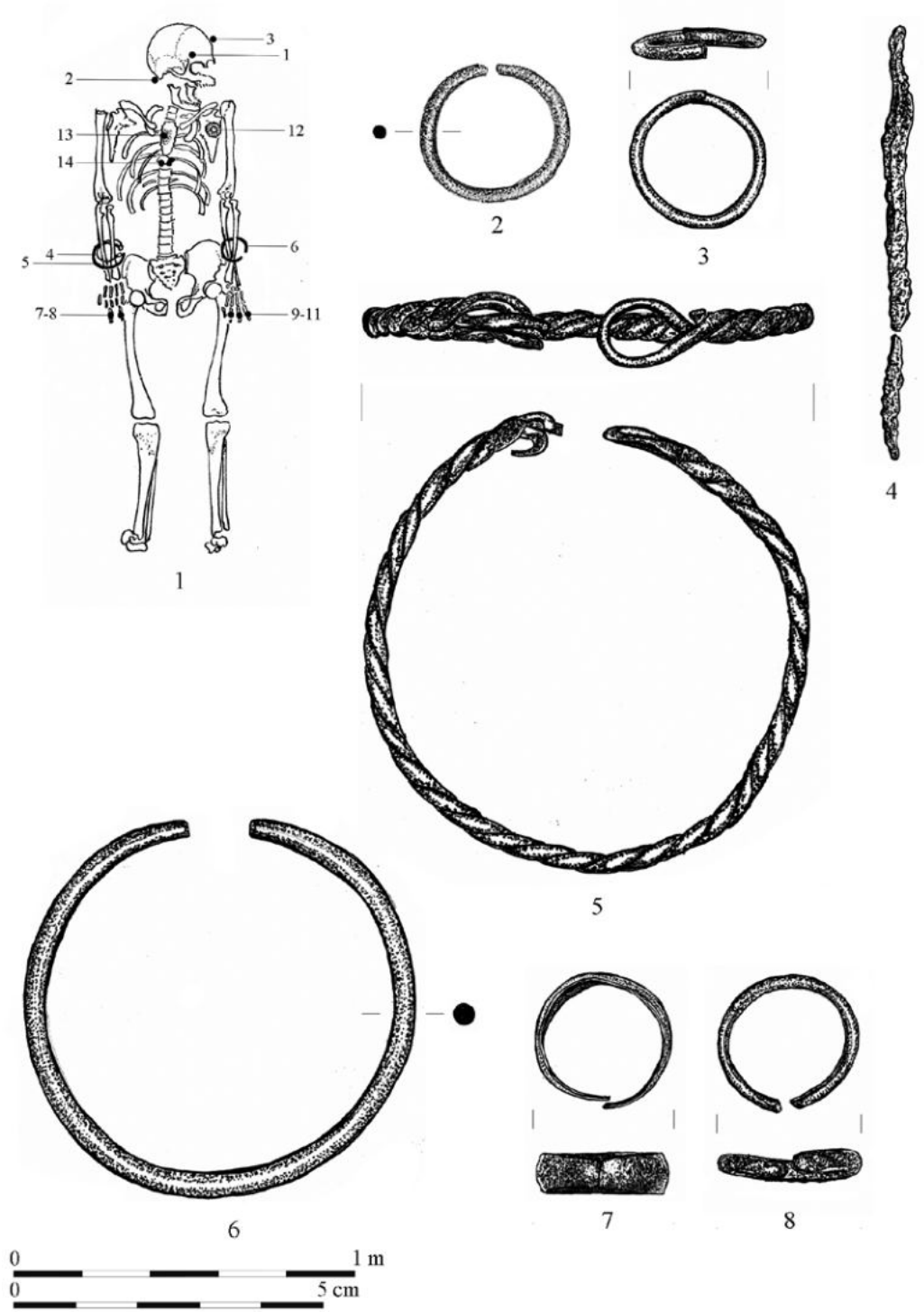

43. tábla. Letkés-Téglaégető II/39. sír



44. tábla. Letkés-Téglaégető II., 1-6: 39. sír, 8-10: 40. sír

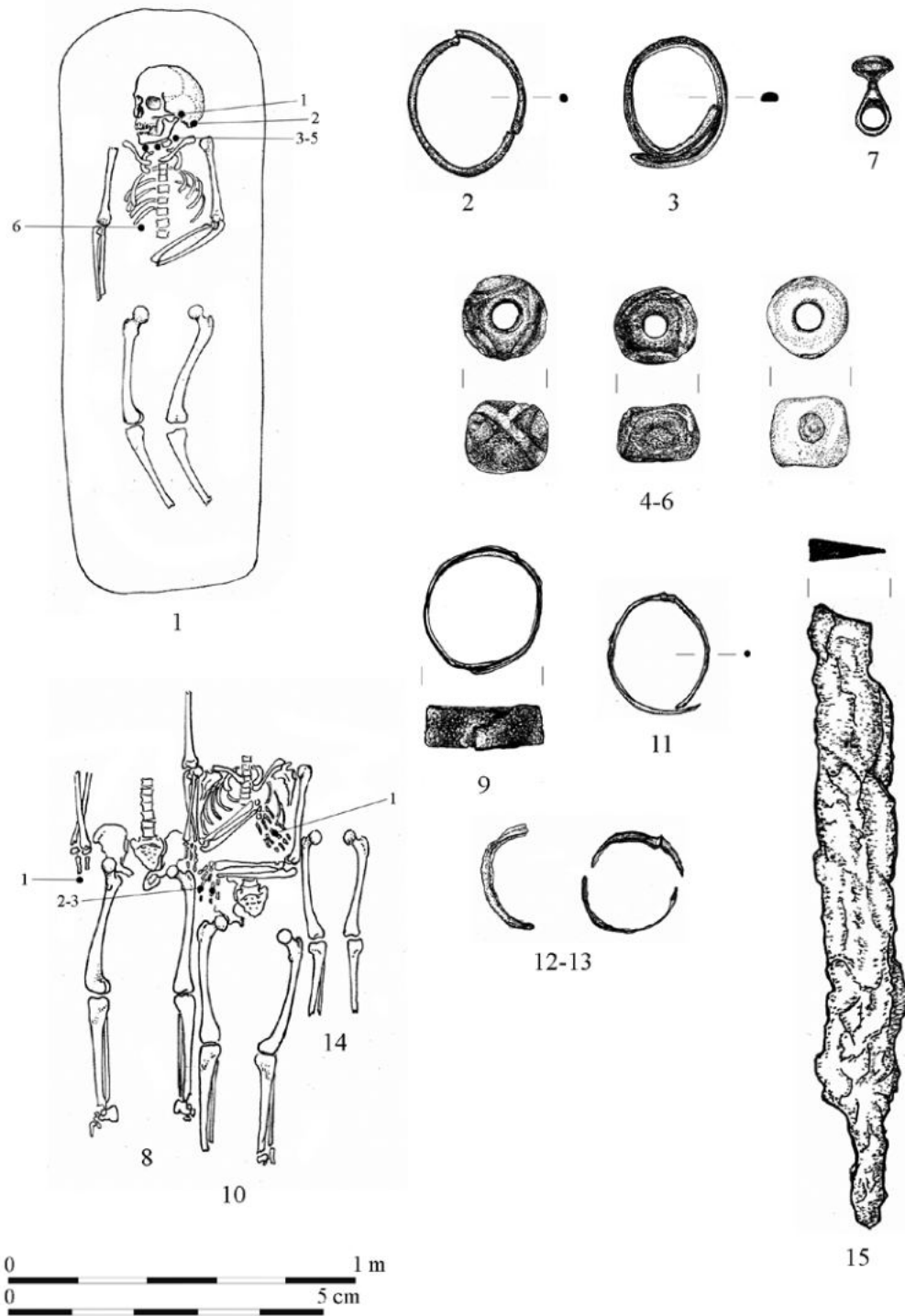

45. tábla. Letkés-Téglaégető II., 1-7: 41. sír, 8-9: 42. sír, 10-13: 43. sír, 14: 44. sír, 15: 46. sír



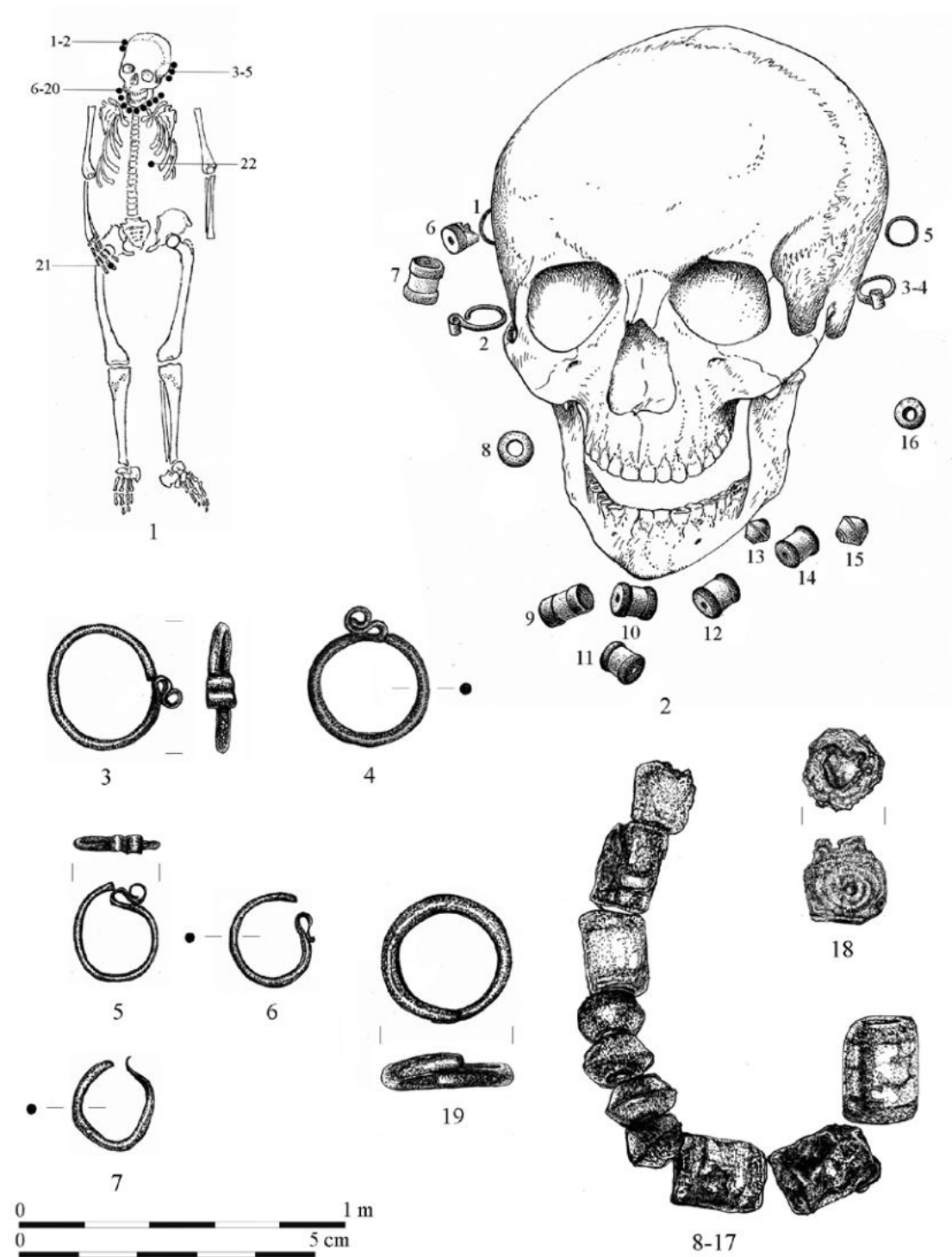

46. tábla. Letkés-Téglaégető II/48. sír

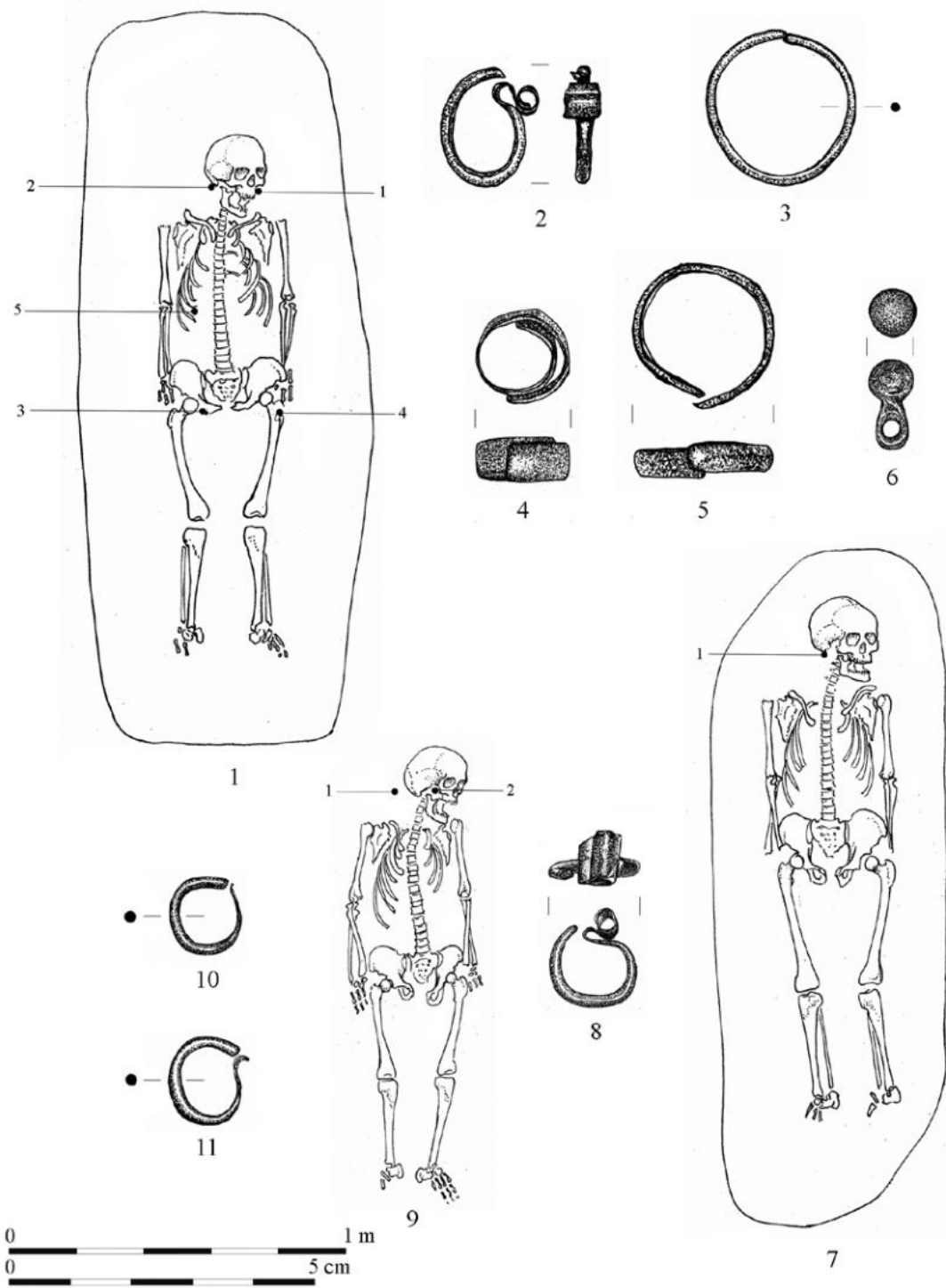

47. tábla. Letkés-Téglaégető II., 1-6: 50. sír, 7-8: 51. sír, 9-11: 52. sír

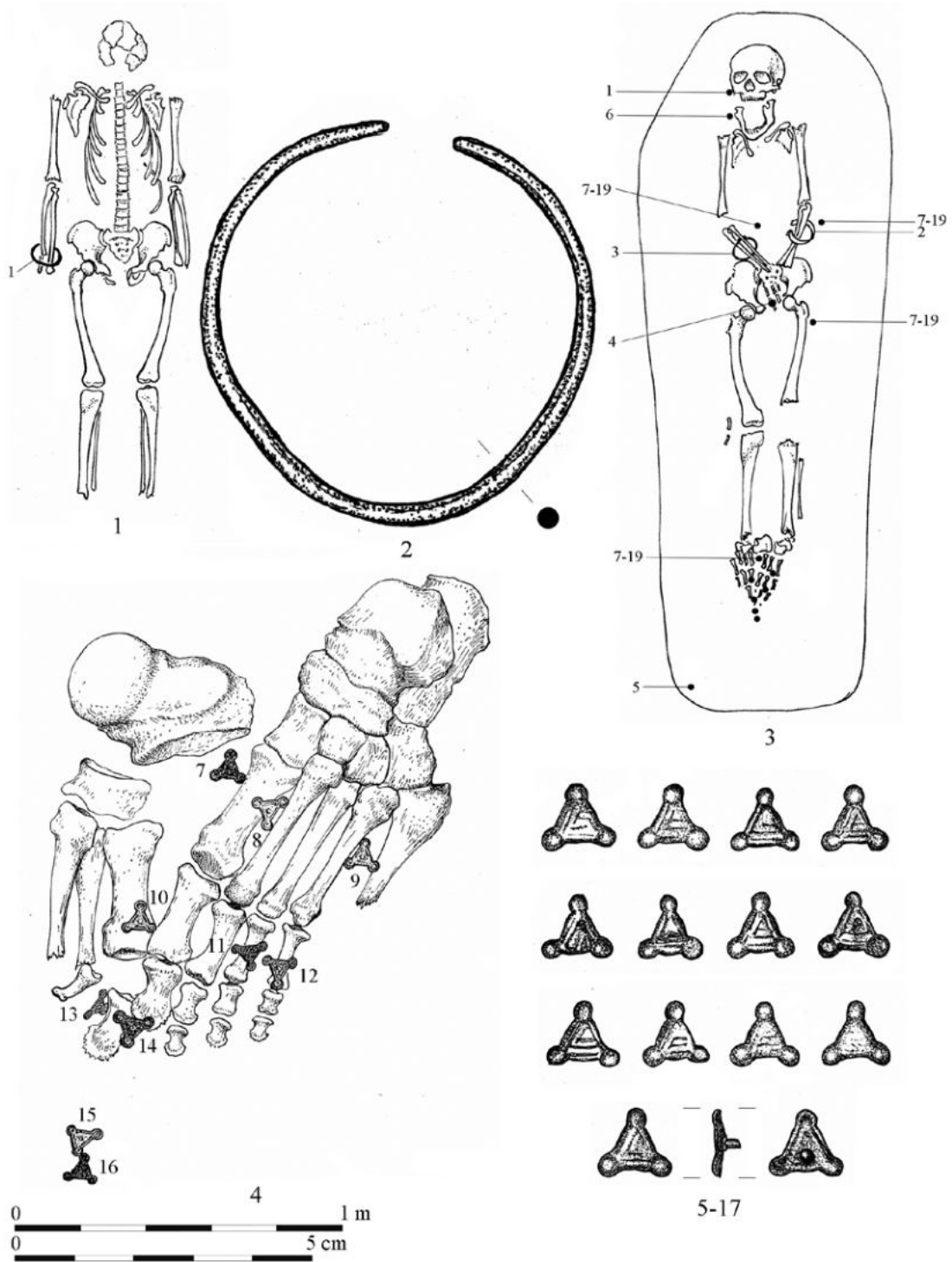

48. tábla. Letkés-Téglaégető II., 1-2: 53. sír, 3-17: 54. sír

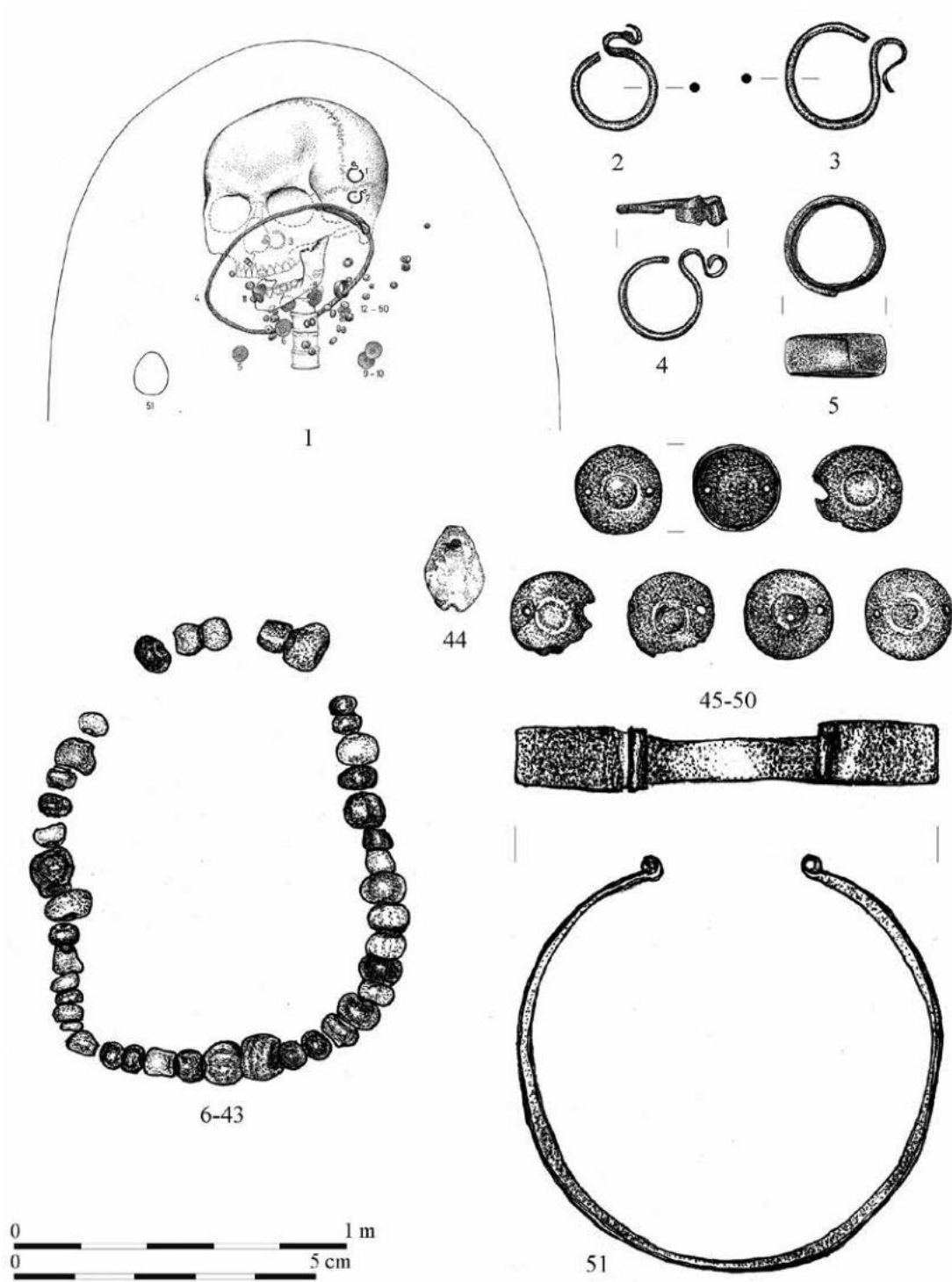

49. tábla. Letkés-Téglaégető II., 1-50: 55. sír, 51: 54. sír

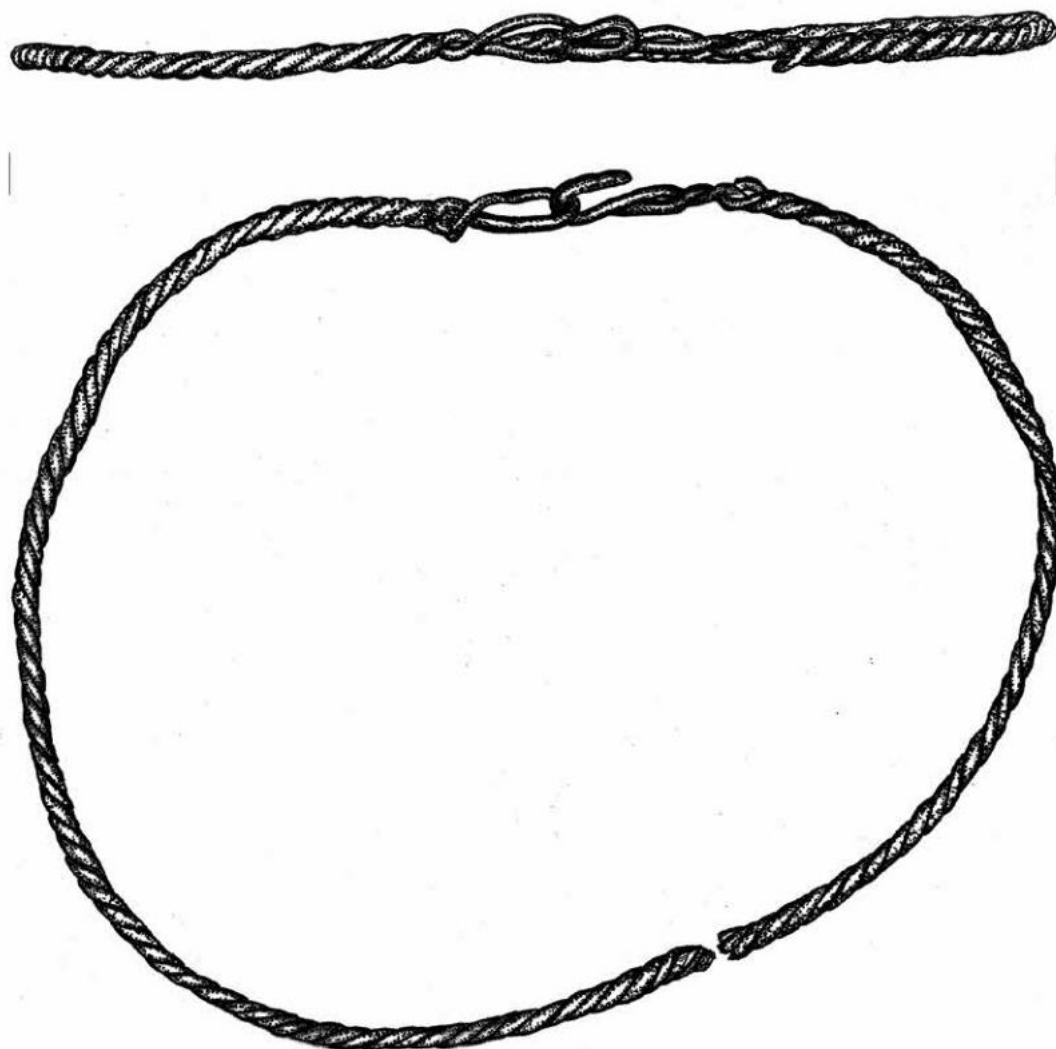

50. tábla. Letkés-Téglaégető II/55. sír

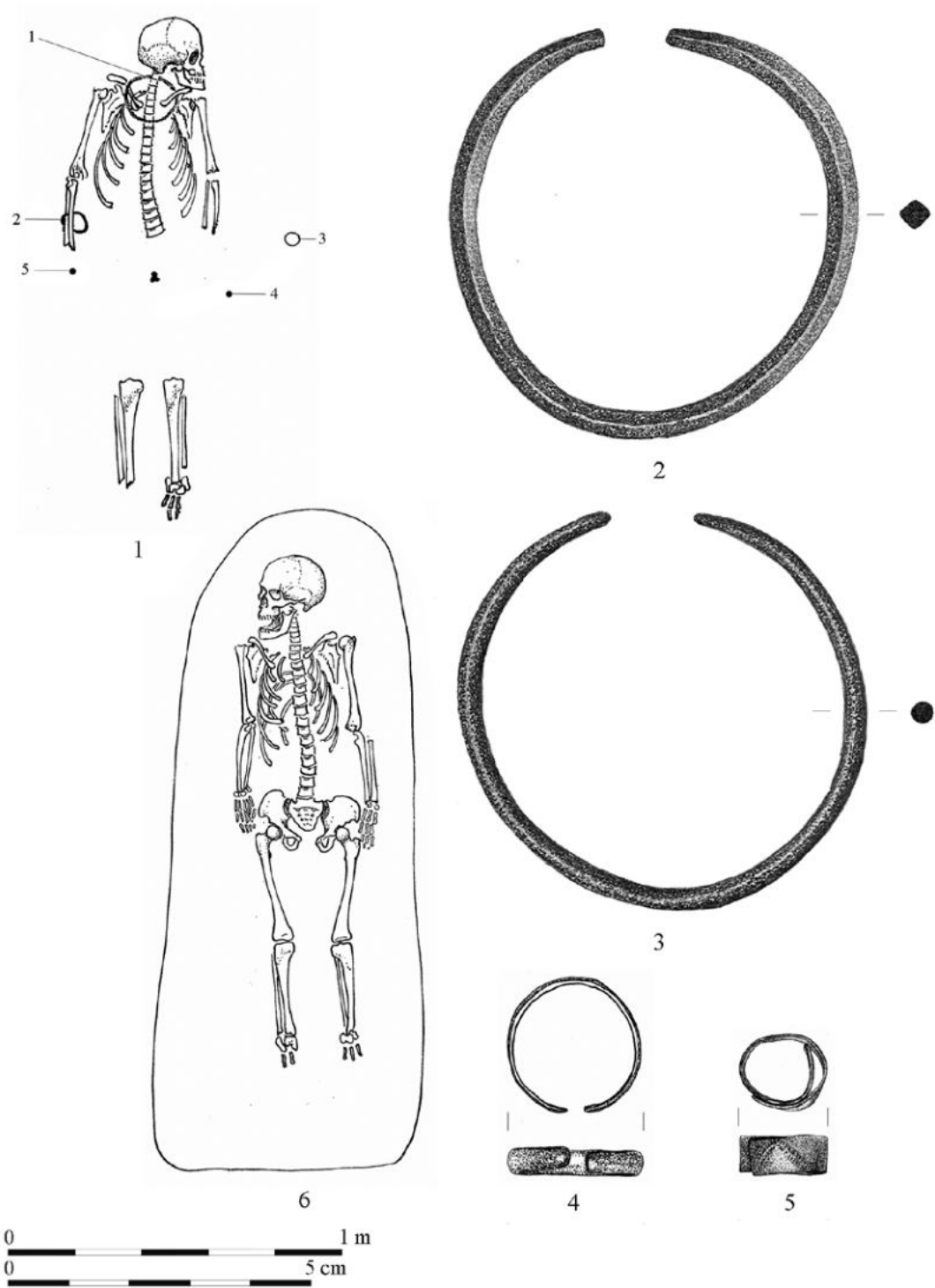

51. tábla. Letkés-Téglaégető II., 1–5: 60. sír, 6: 56. sír

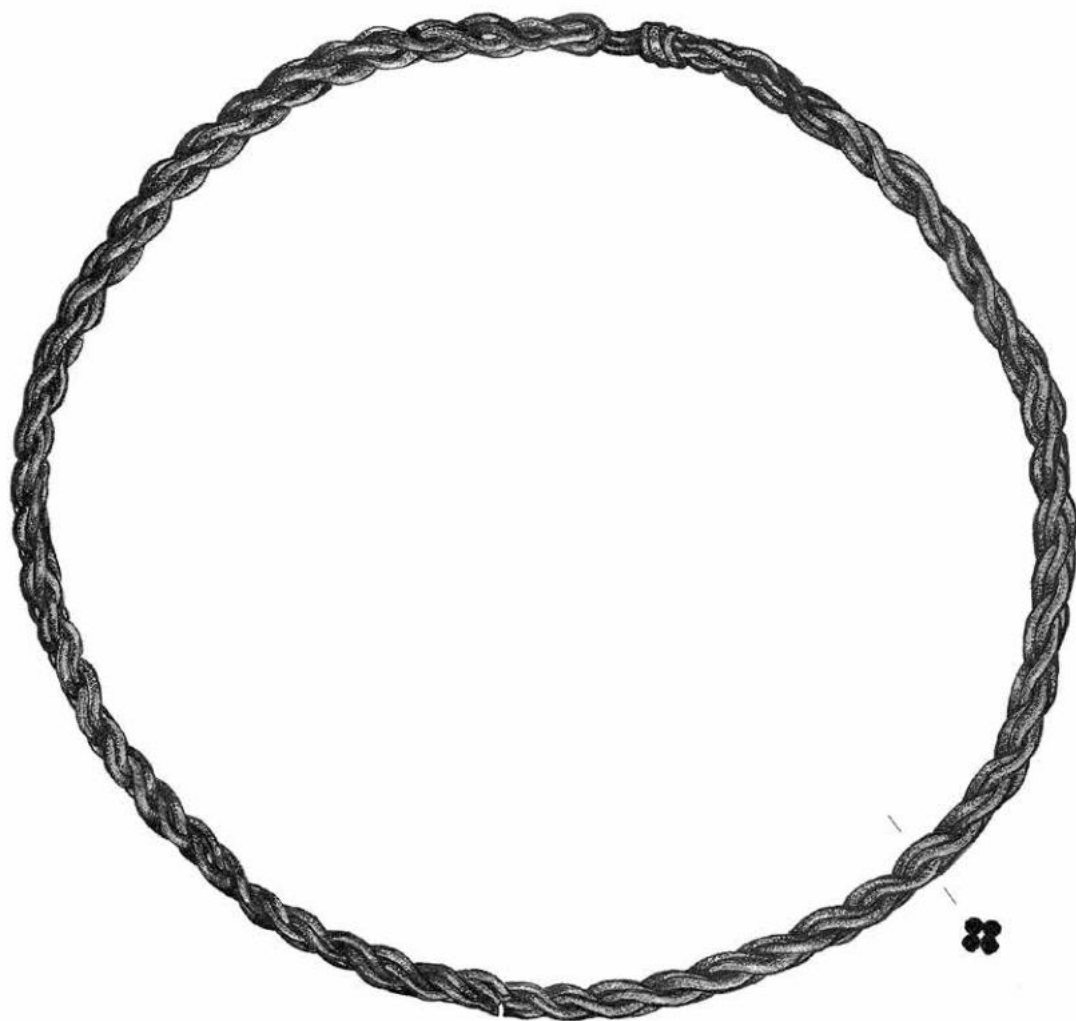

0 5 cm

52. tábla. Letkés-Téglaégető II/60. sír

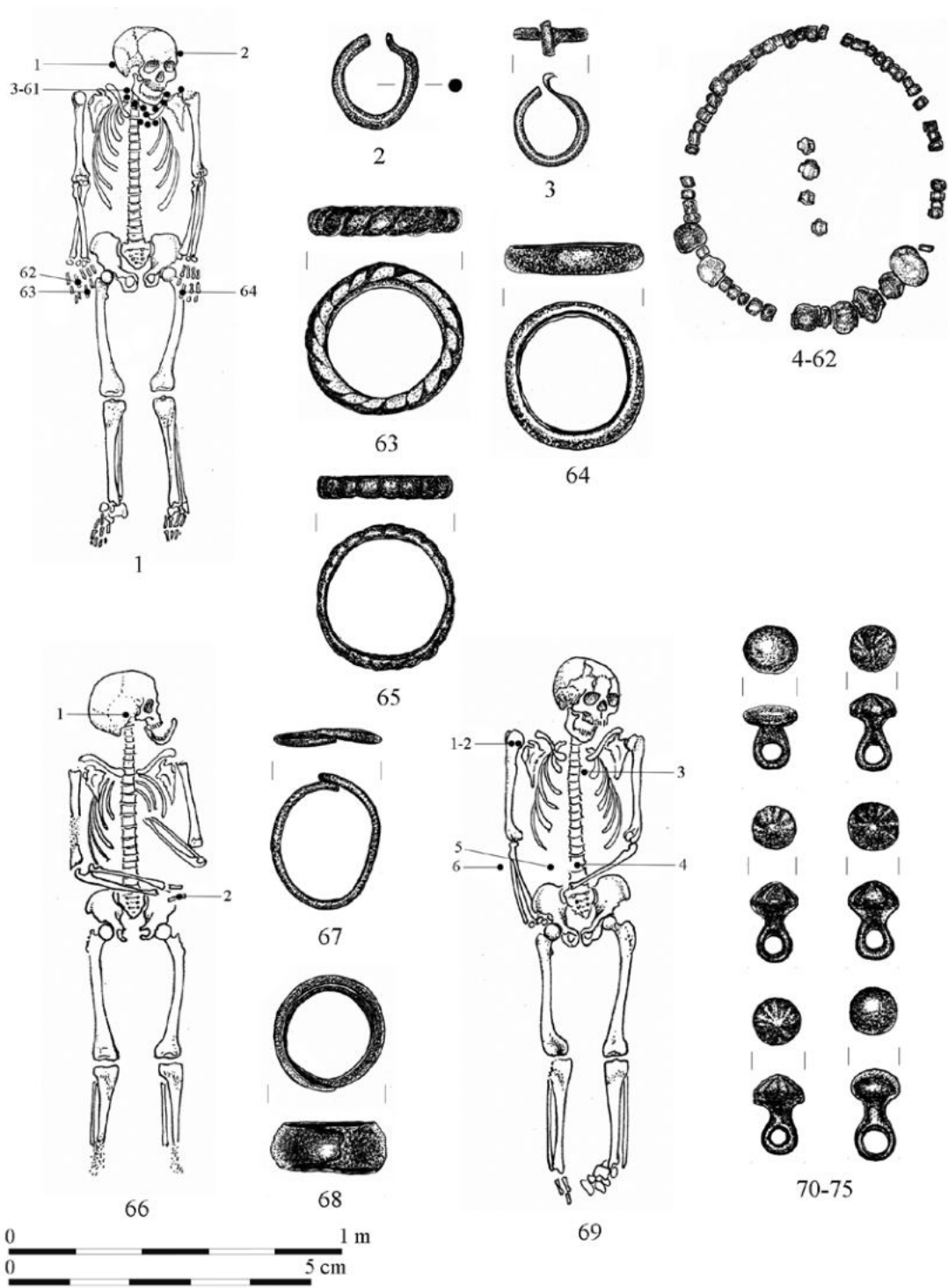

53. tábla. Letkés-Téglaégető II., 1-65: 57. sír, 66-68: 58. sír, 69-75: 59. sír



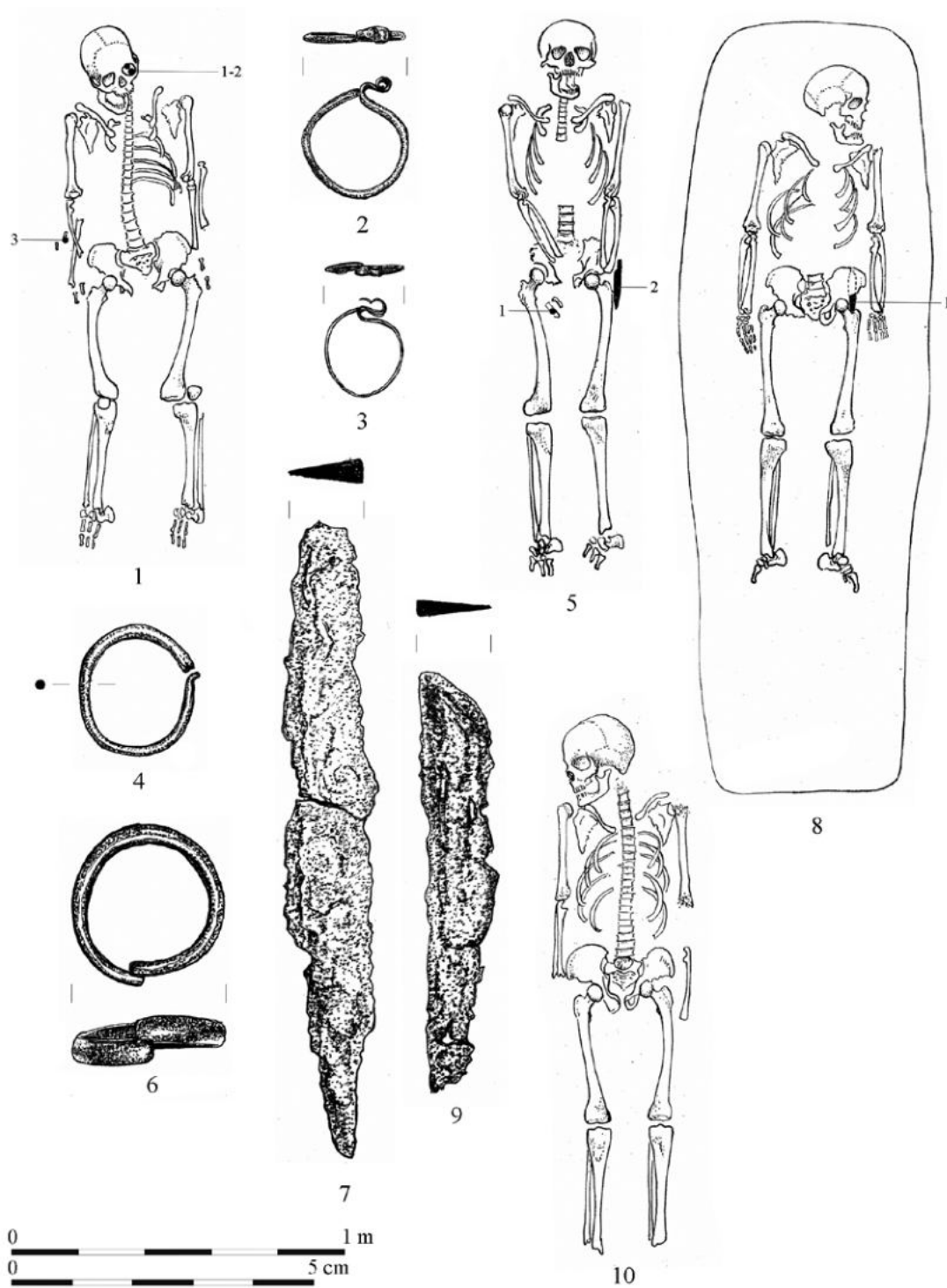

54. tábla. Letkés-Téglaégető II., 1-4: 61. sír, 5-7: 62. sír, 8-9: 63. sír, 10: 66. sír

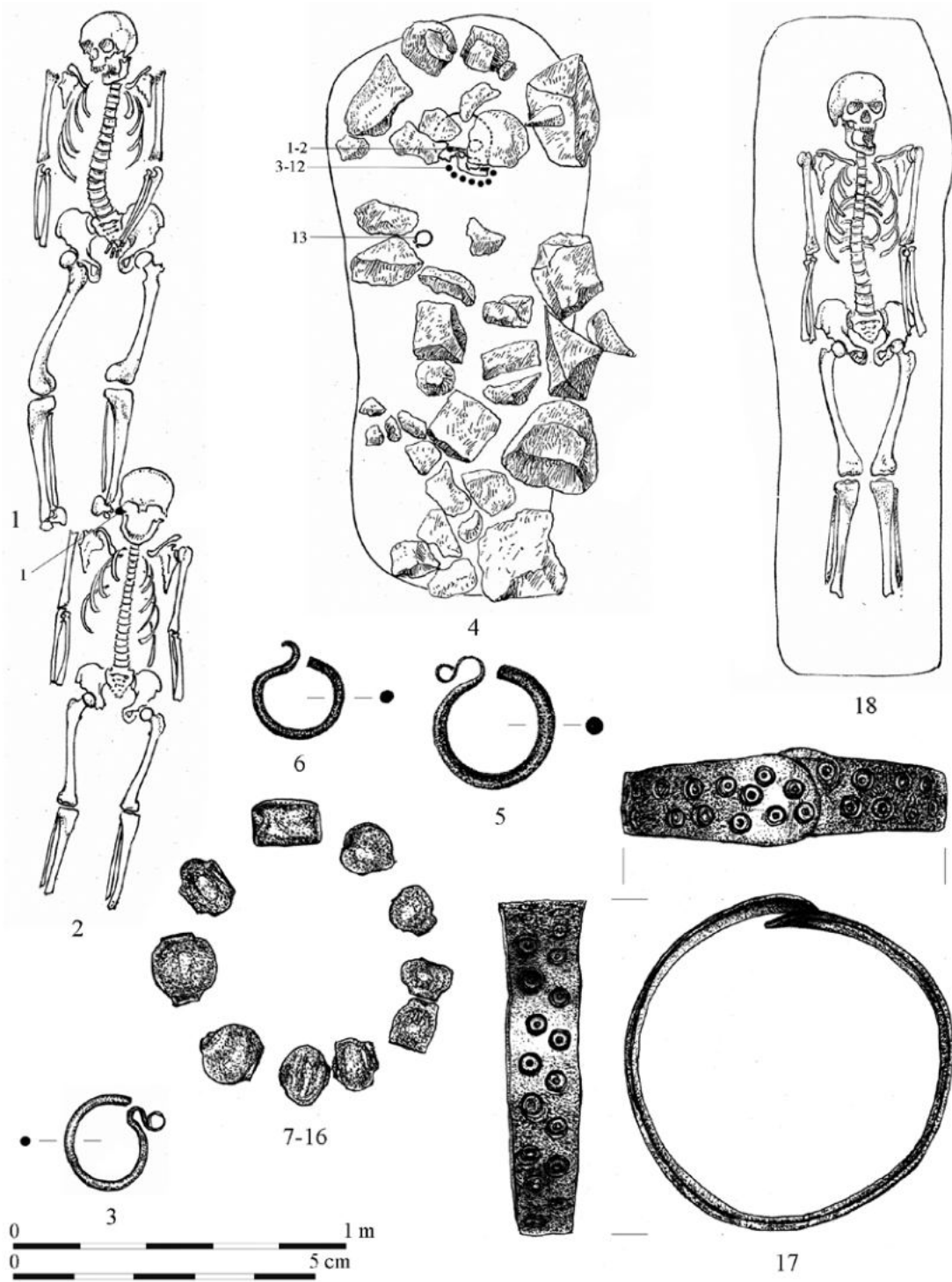

55. tábla. Letkés-Téglaégető II., 1: 64. sír, 2-3: 65. sír, 4-17: 67. sír, 18: 68. sír

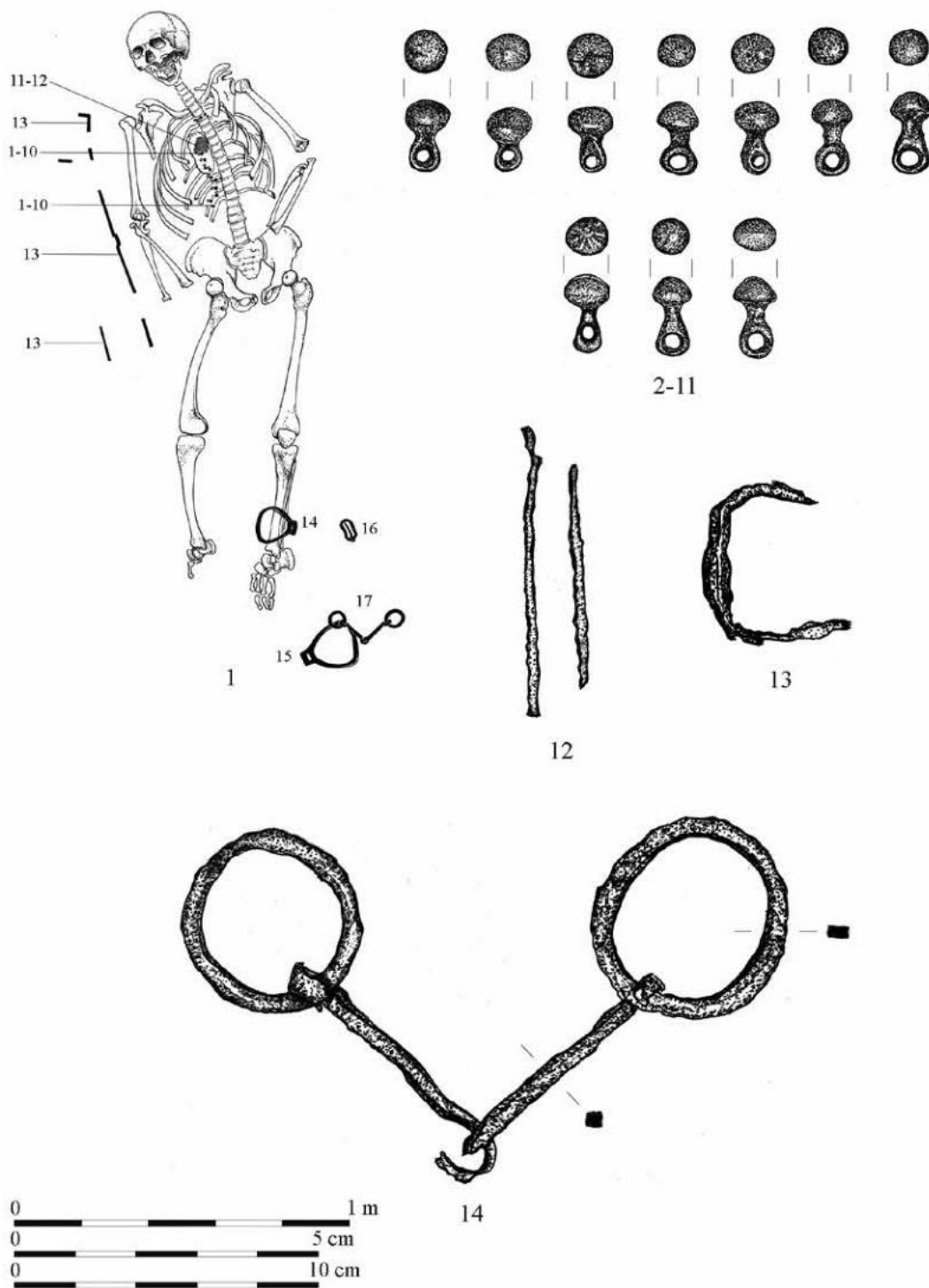

56. tábla. Letkés-Téglaégető II/70. sír

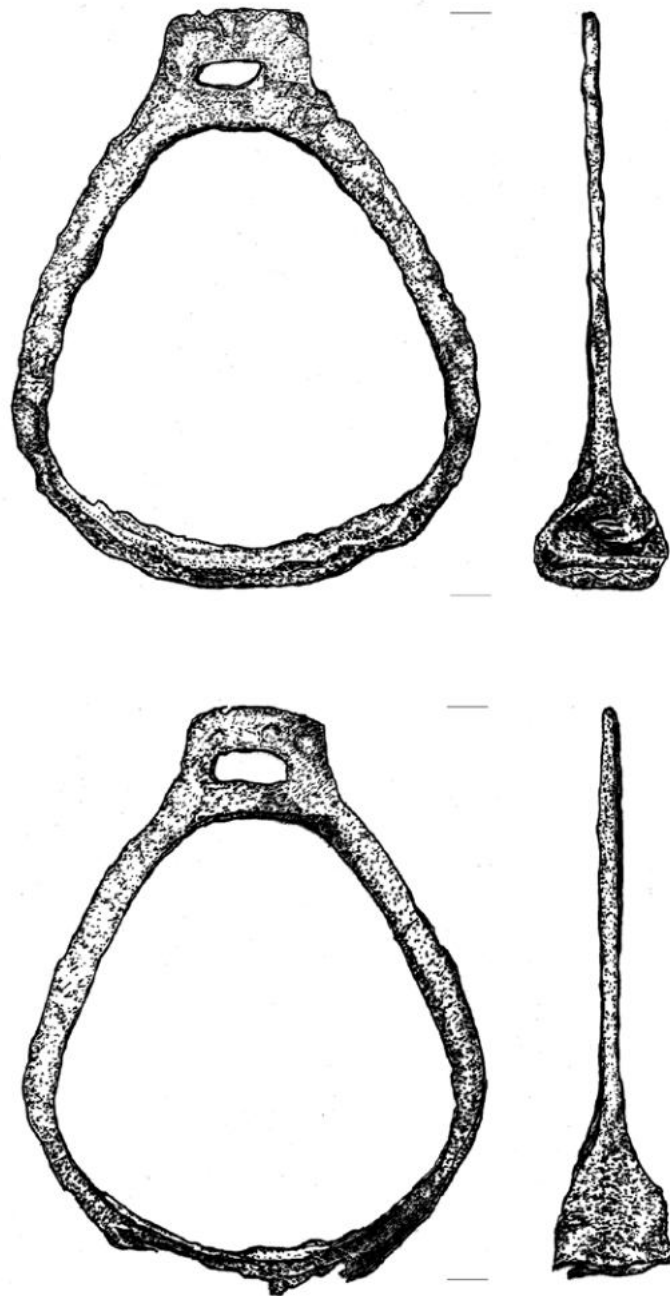

0 10 cm

57. tábla. Letkés-Téglaégető II/70. sír

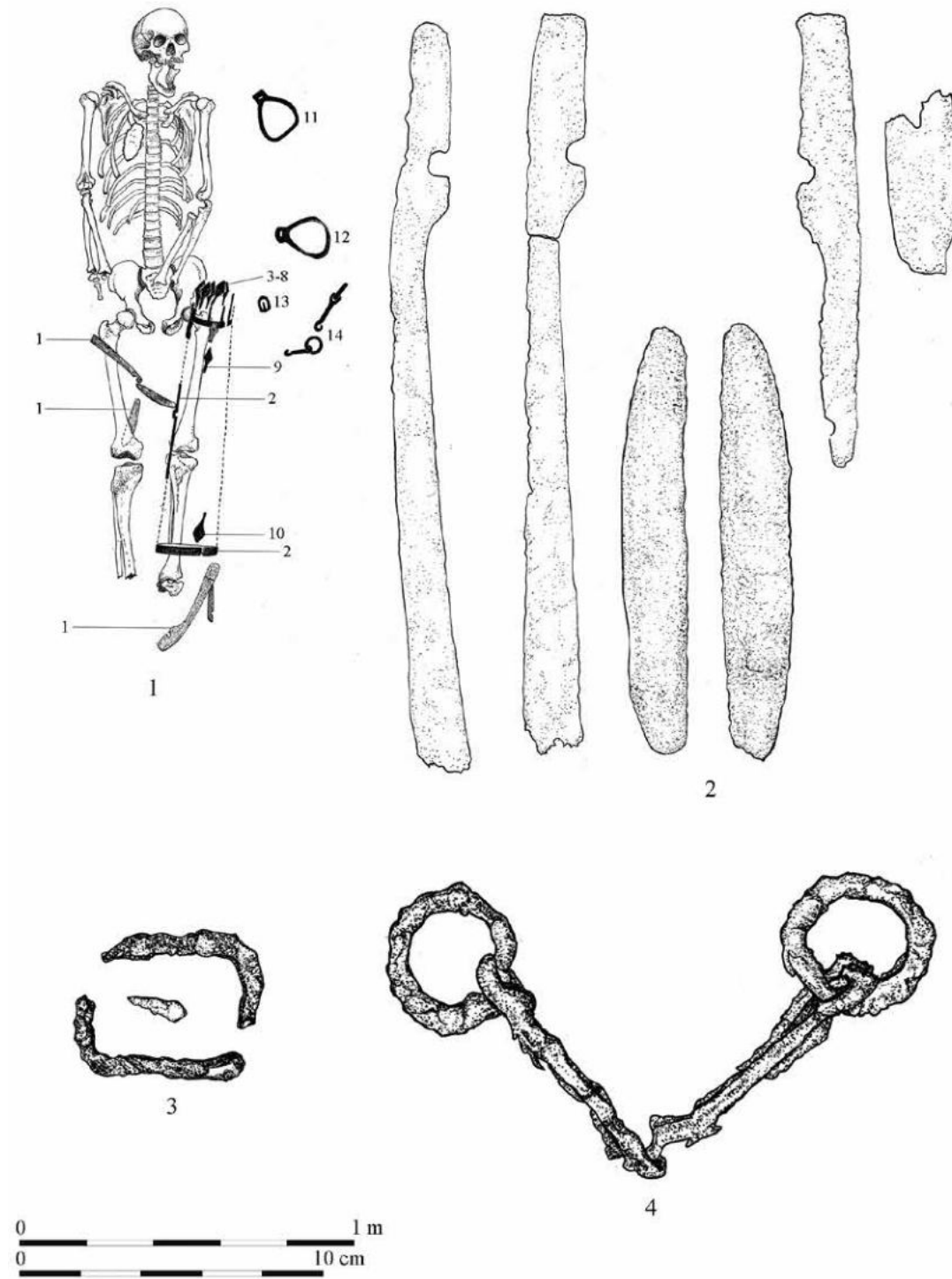

58. tábla. Letkés-Tégláégető II/71. sír

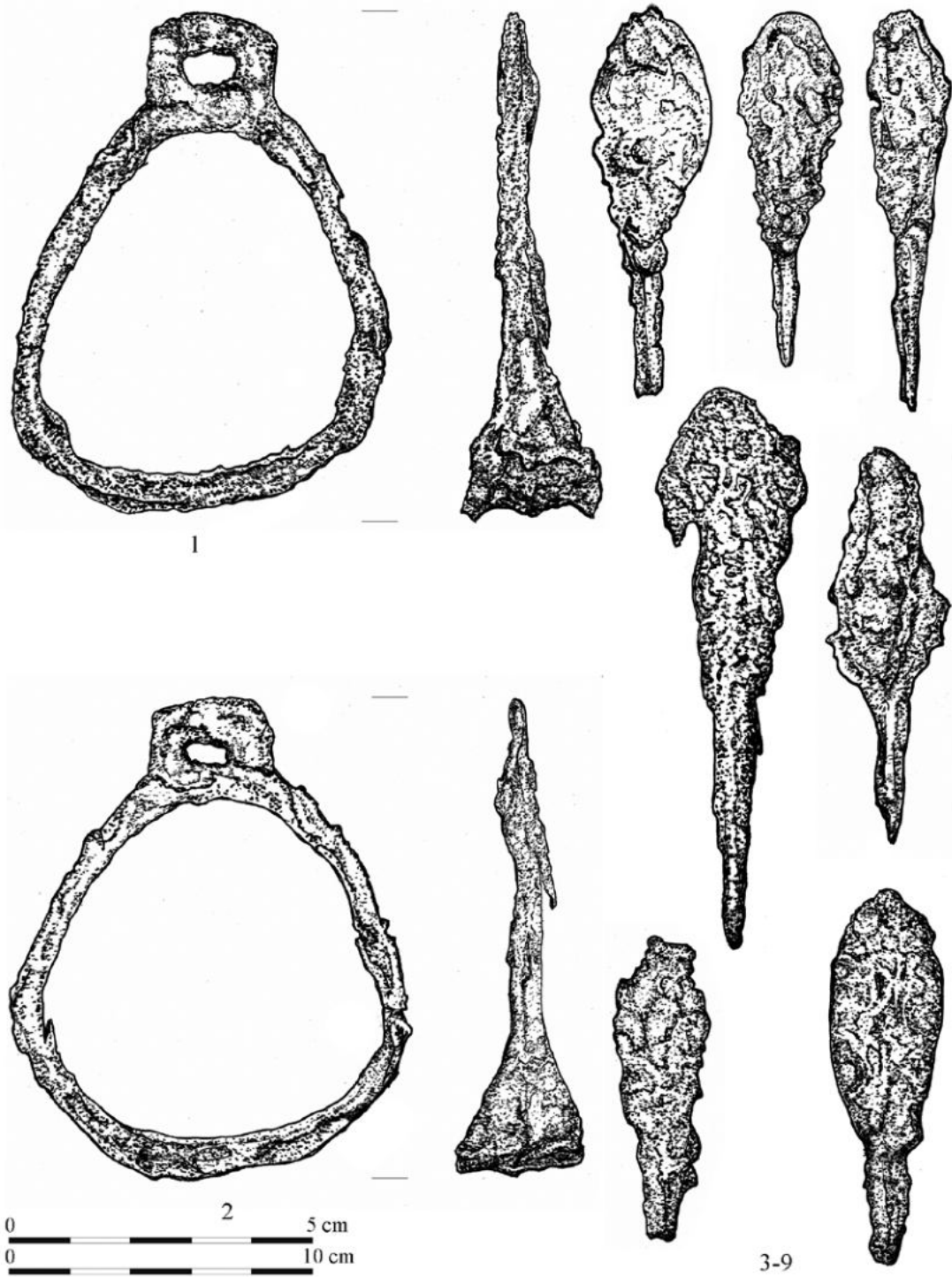

59. tábla. Letkés-Téglaégető II/71. sír

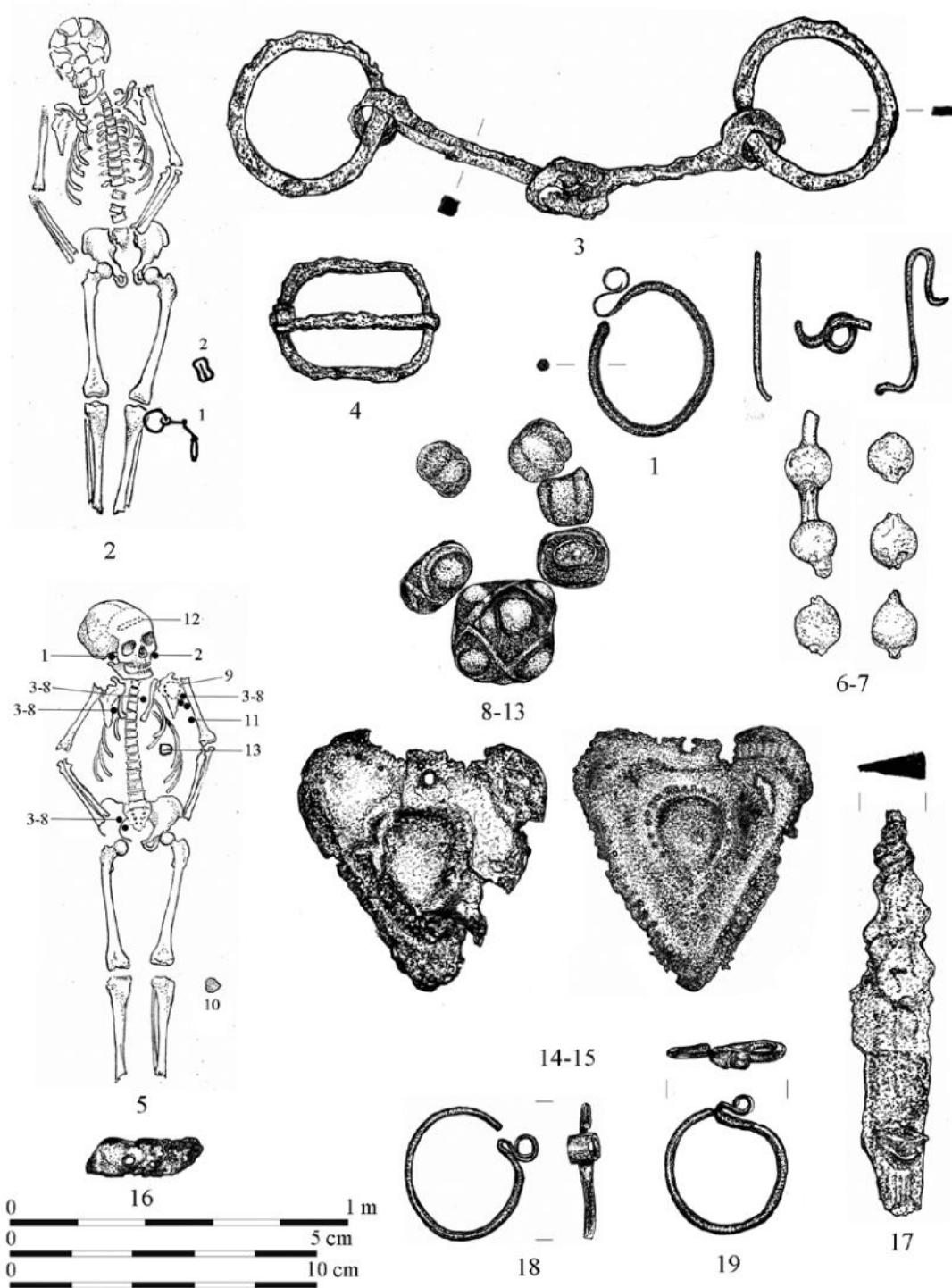

60. tábla. Letkés-Tégláégető II., 1: 72. sír, 2-4: 73. sír, 5-17: 76. sír, 18-19: 77. sír

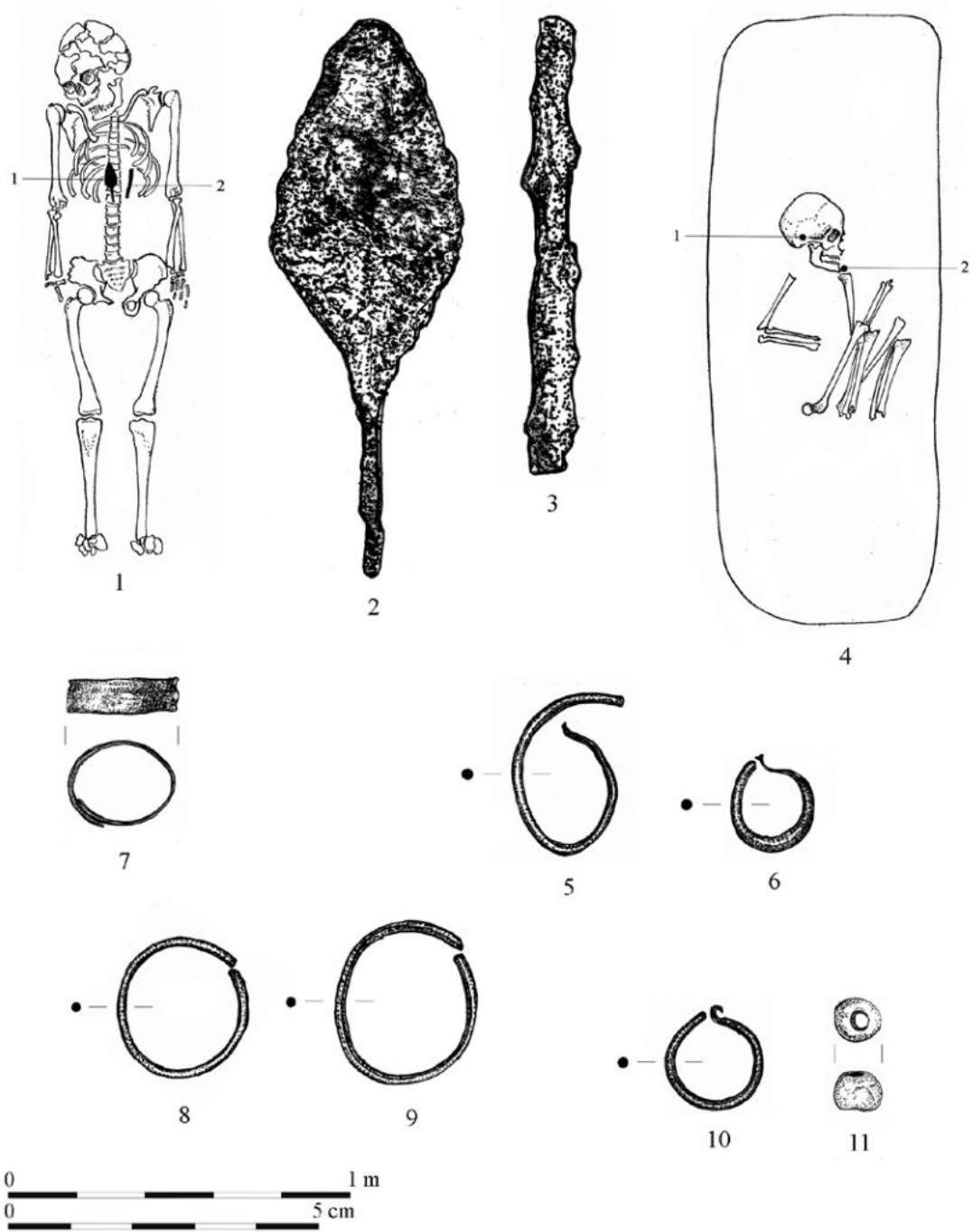

61. tábla. Letkés-Tégláégető II., 1–3: 78. sír, 4–6: 80. sír, 7: 82. sír, 8–11: 83. sír



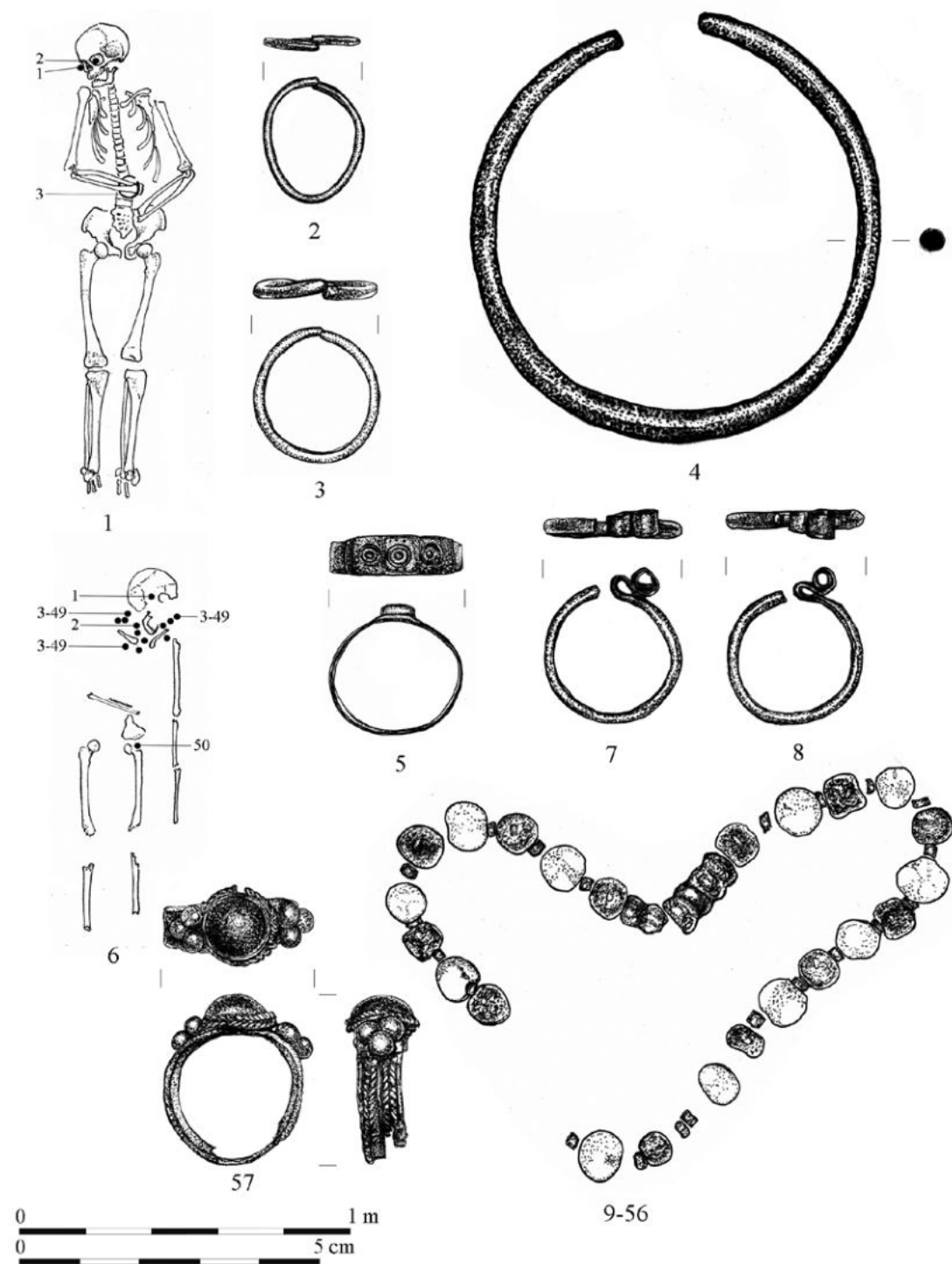

62. tábla. Letkés-Téglaégető II., 1-5: 84. sír, 6-57: 85. sír

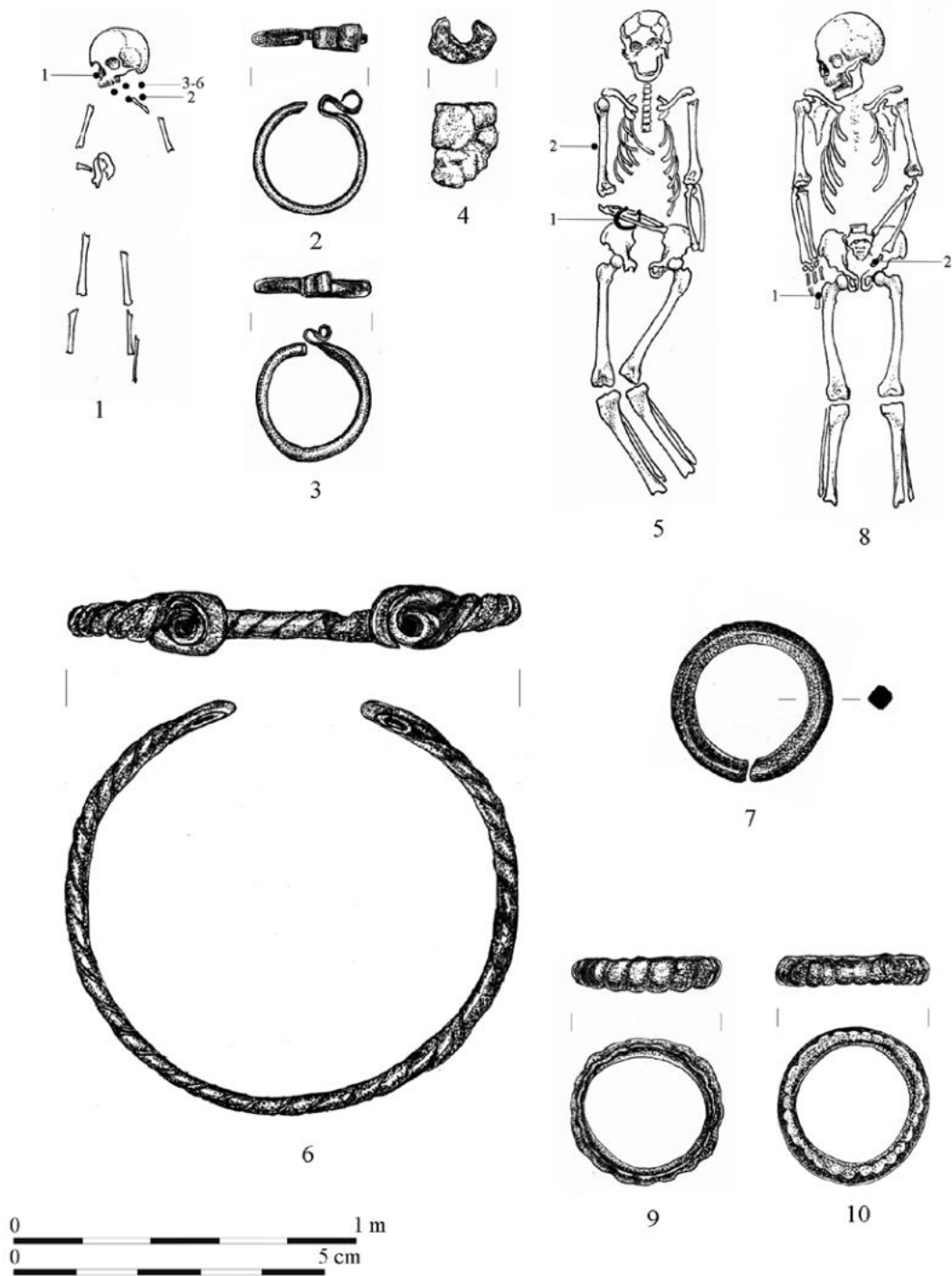

63. tábla. Letkés-Téglaégető II., 1-4: 86. sír, 5-7: 89. sír, 8-10: 90. sír

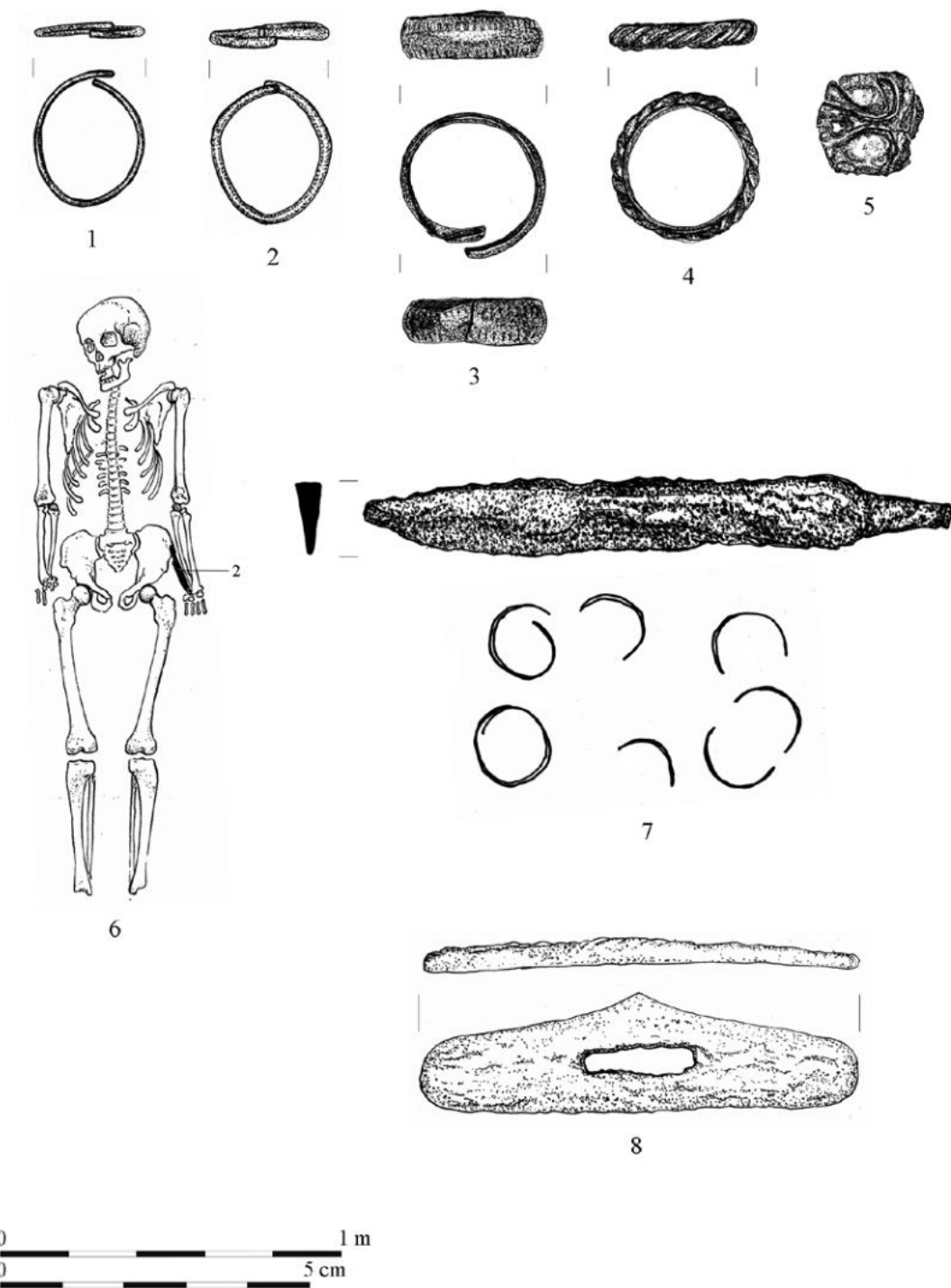

64. tábla. Letkés-Téglaégető II., 1-5, 8: szórvány, 6-7: 91. sír

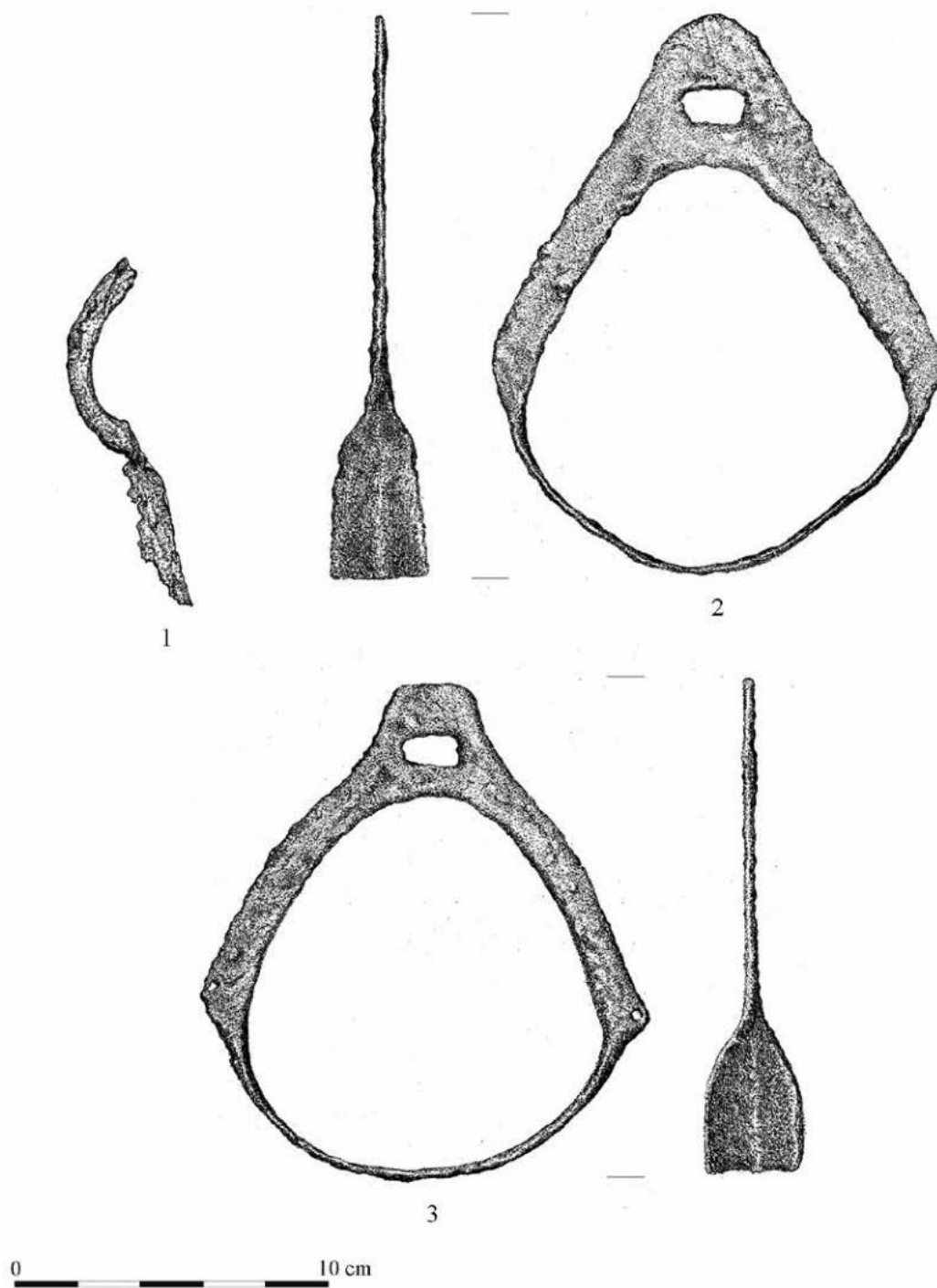

65. tábla. Letkés-Téglaégető II., 1: szórvány, 2-3: Letkés, szórvány

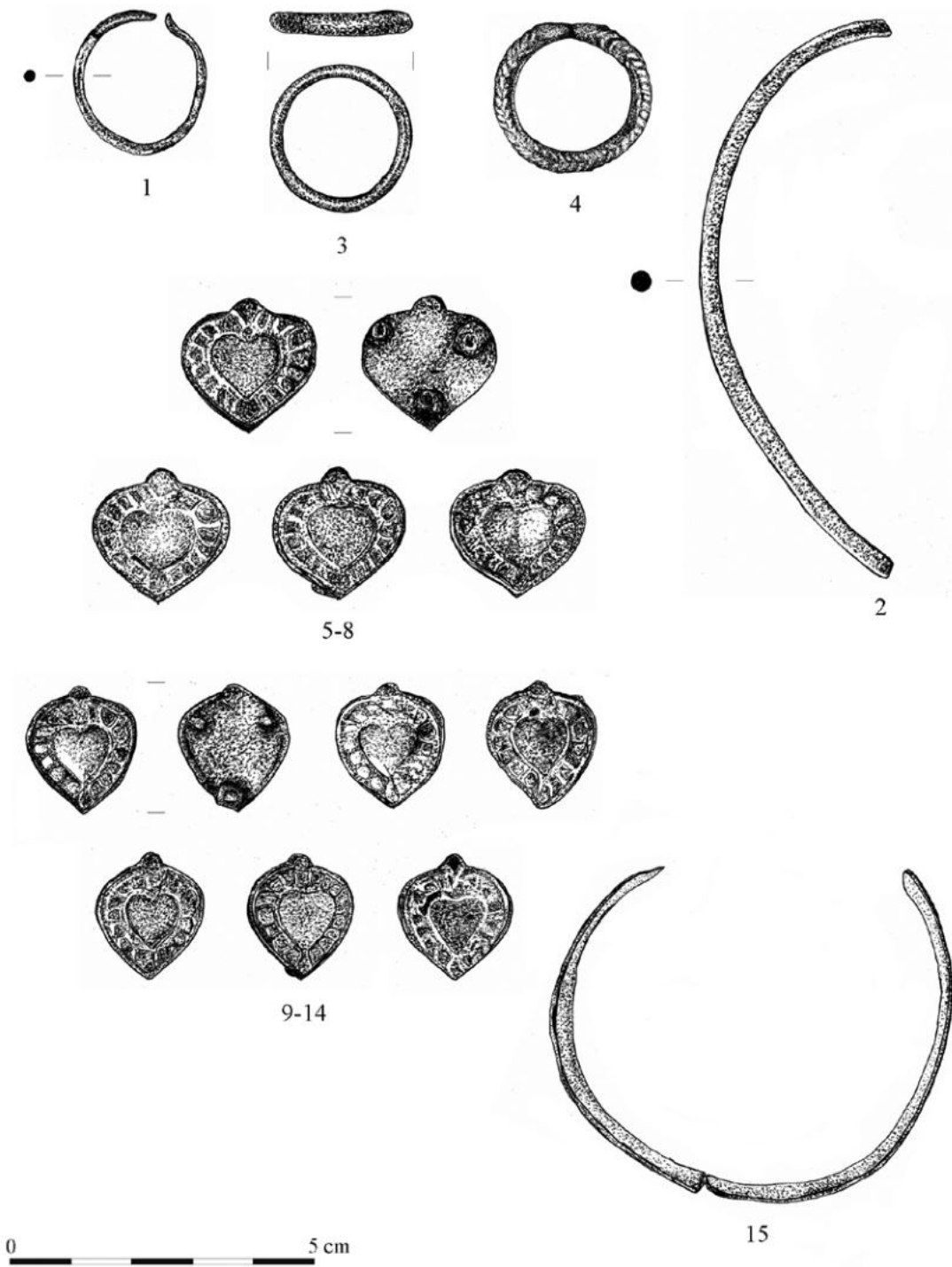

66. tábla.1-4: Püspökhatvan-TSz tanya, 5-15: Rád-Újhegy

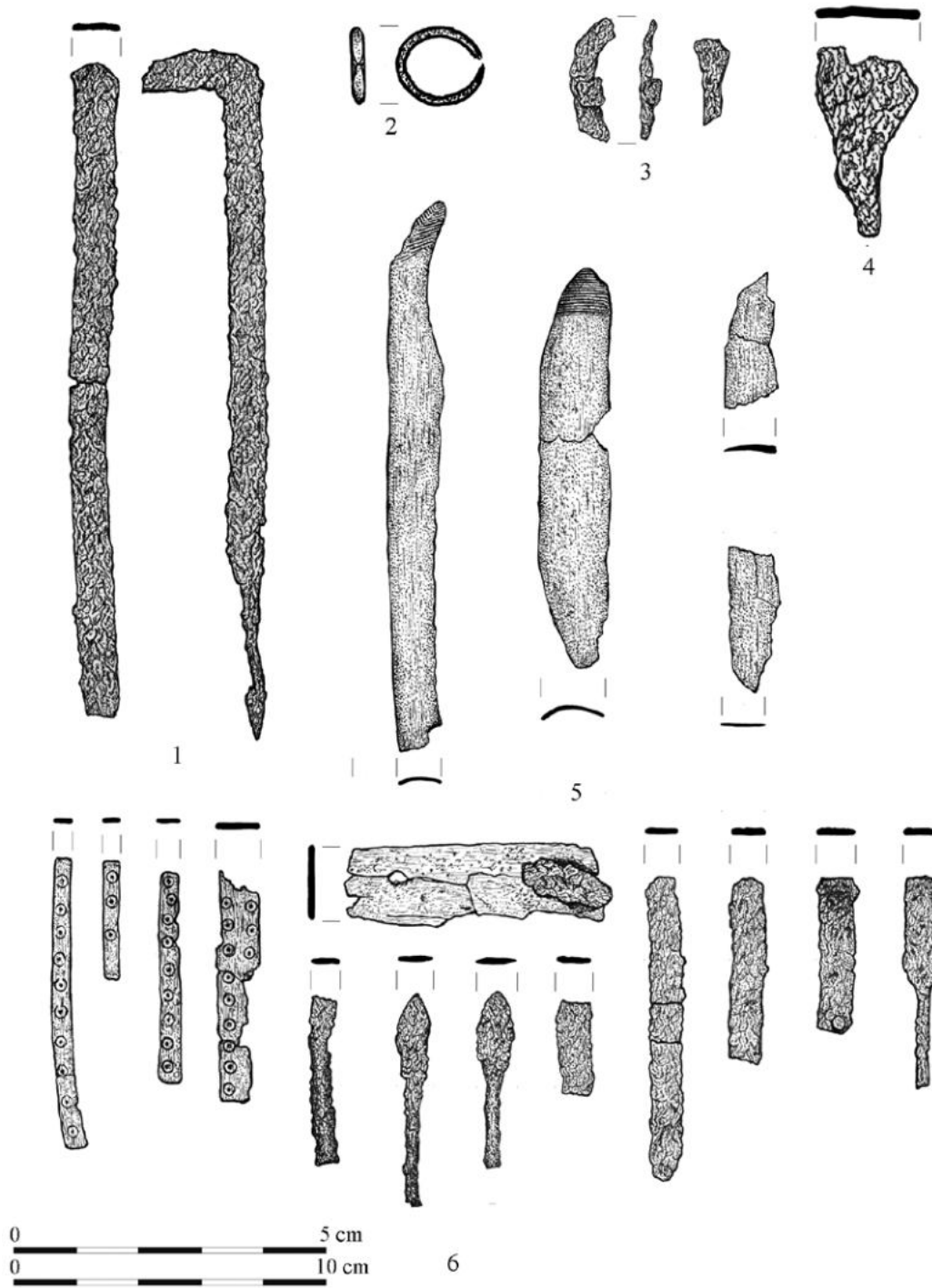

67. tábla. Rád-Kishegy, 1: 11. sír, 2: 12. sír, 3–5: 13. sír, 6: 22. sír

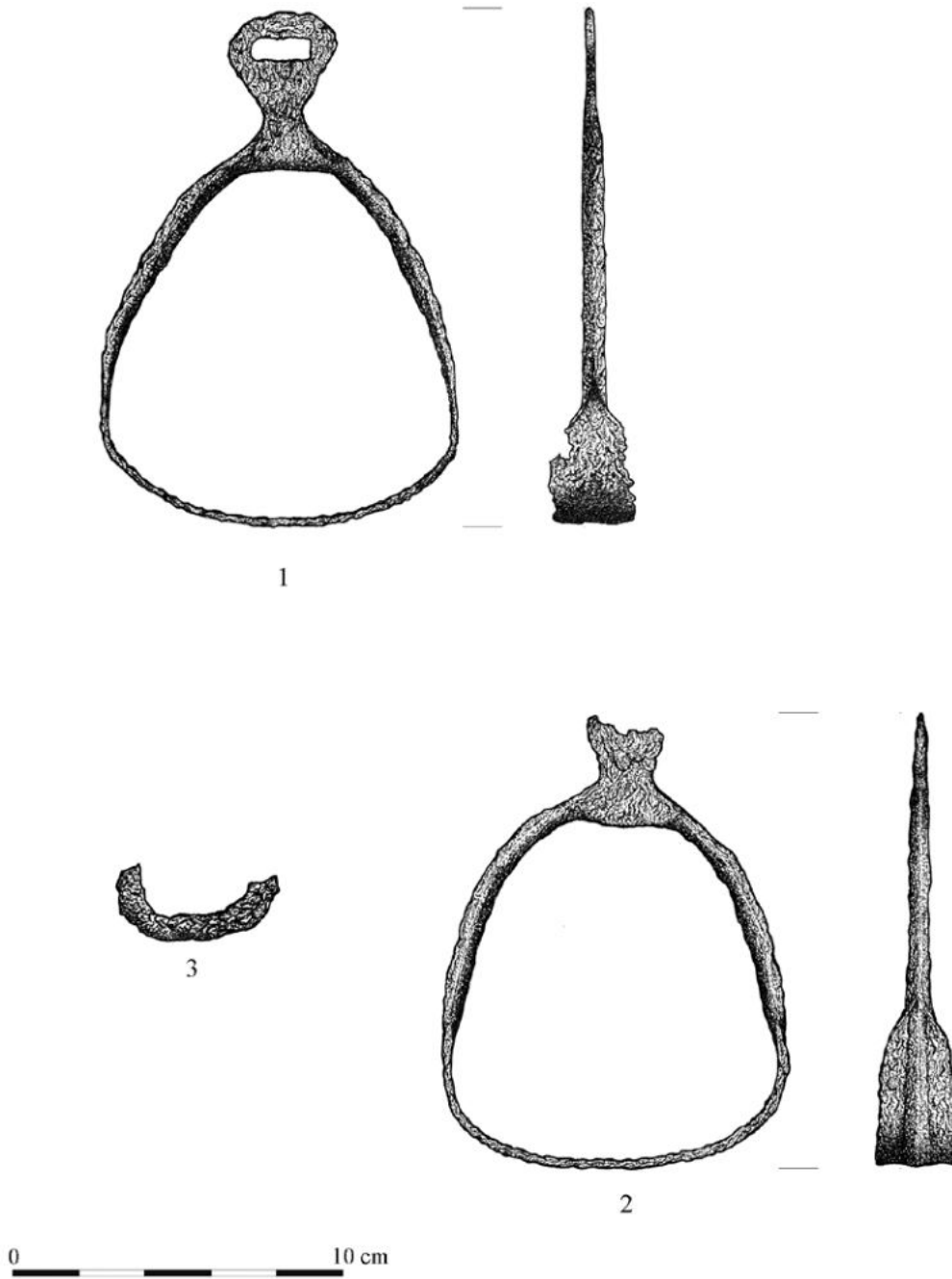

68. tábla. Rád-Kishegy 22. sír

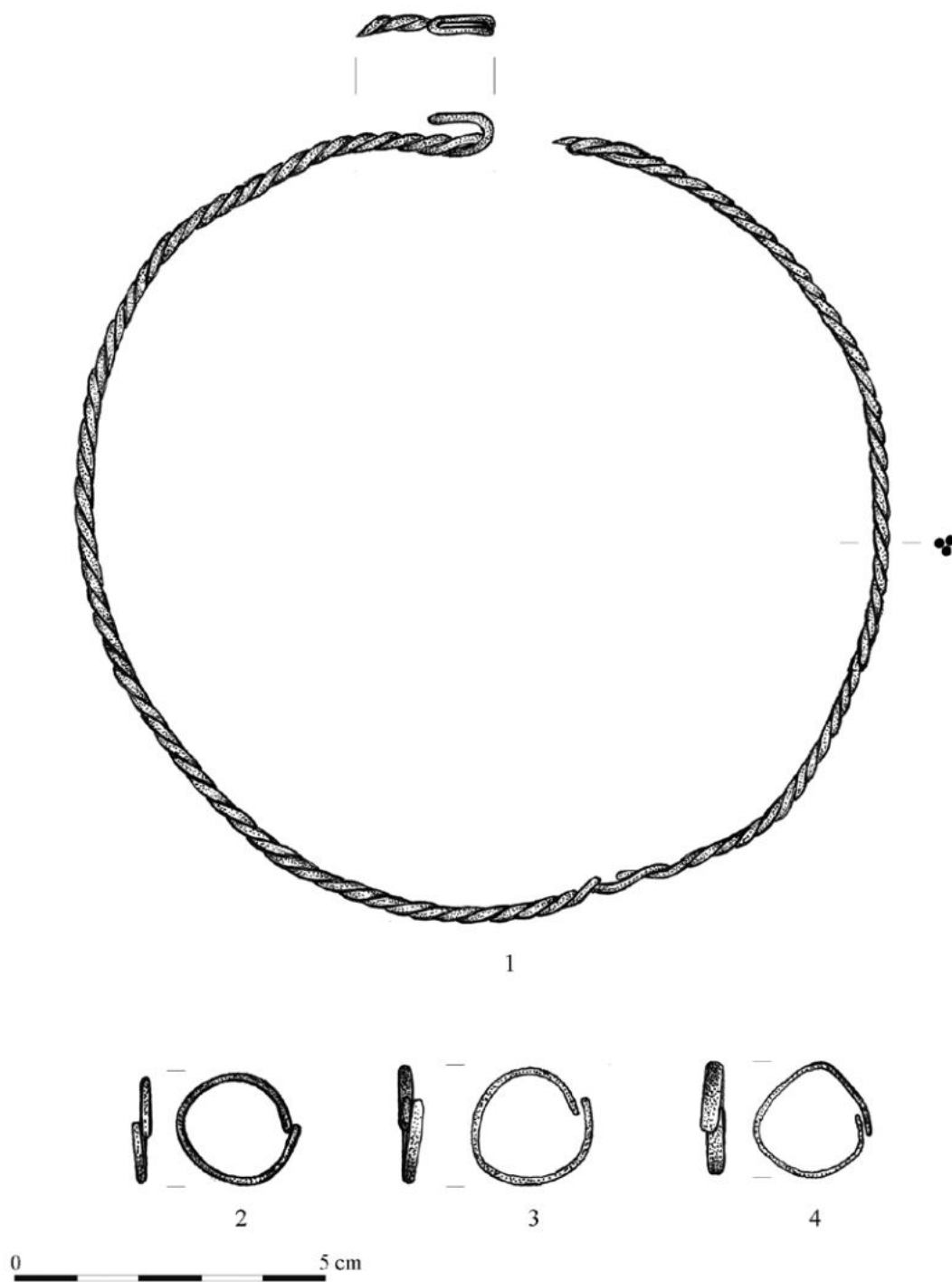

69. tábla. Rád-Kishegy, 1: 23. sír, 2-4: 49. sír



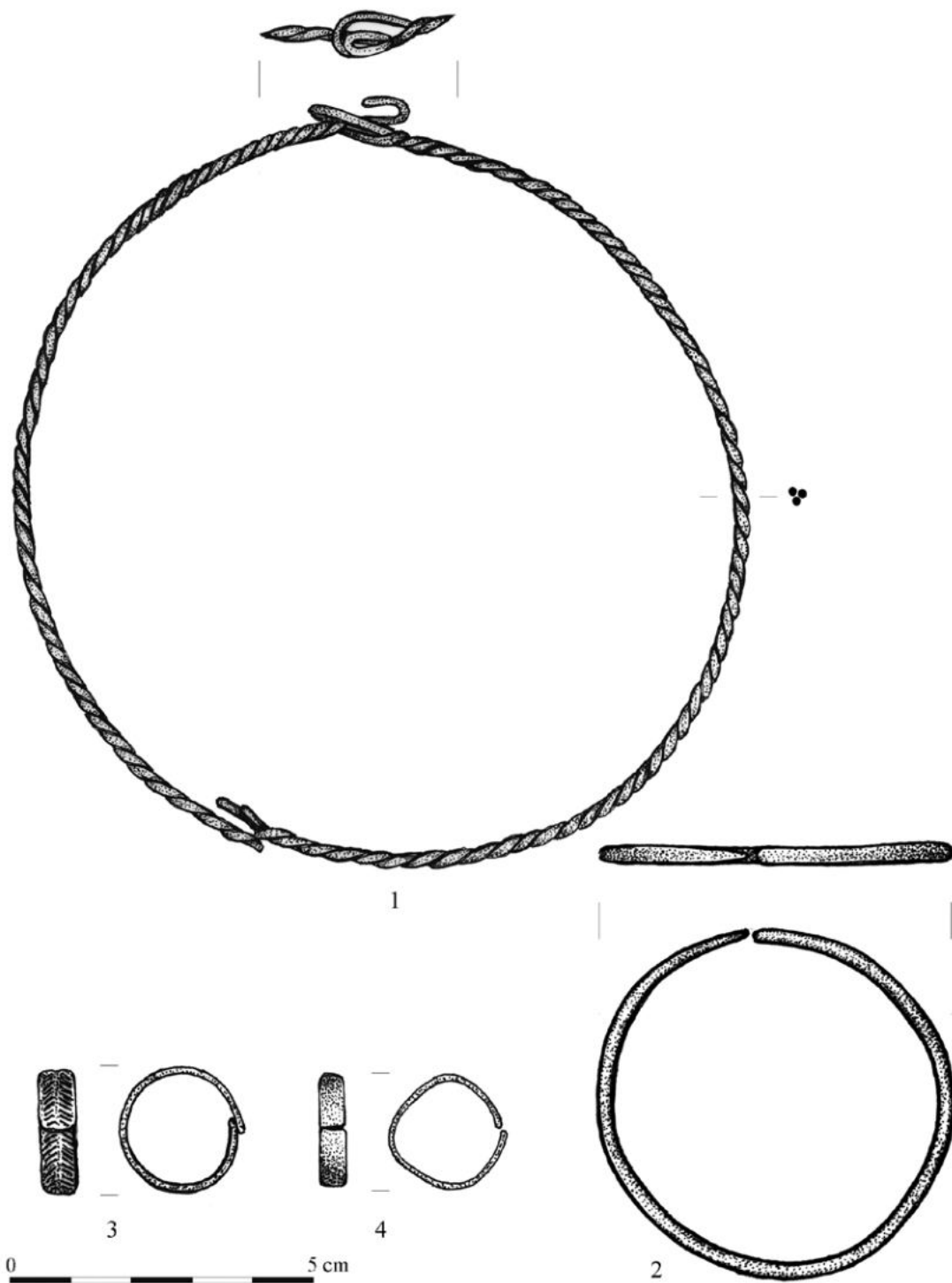

70. tábla. Rád-Kishegy, 1–2: 28. sír, 3–4: szórvány

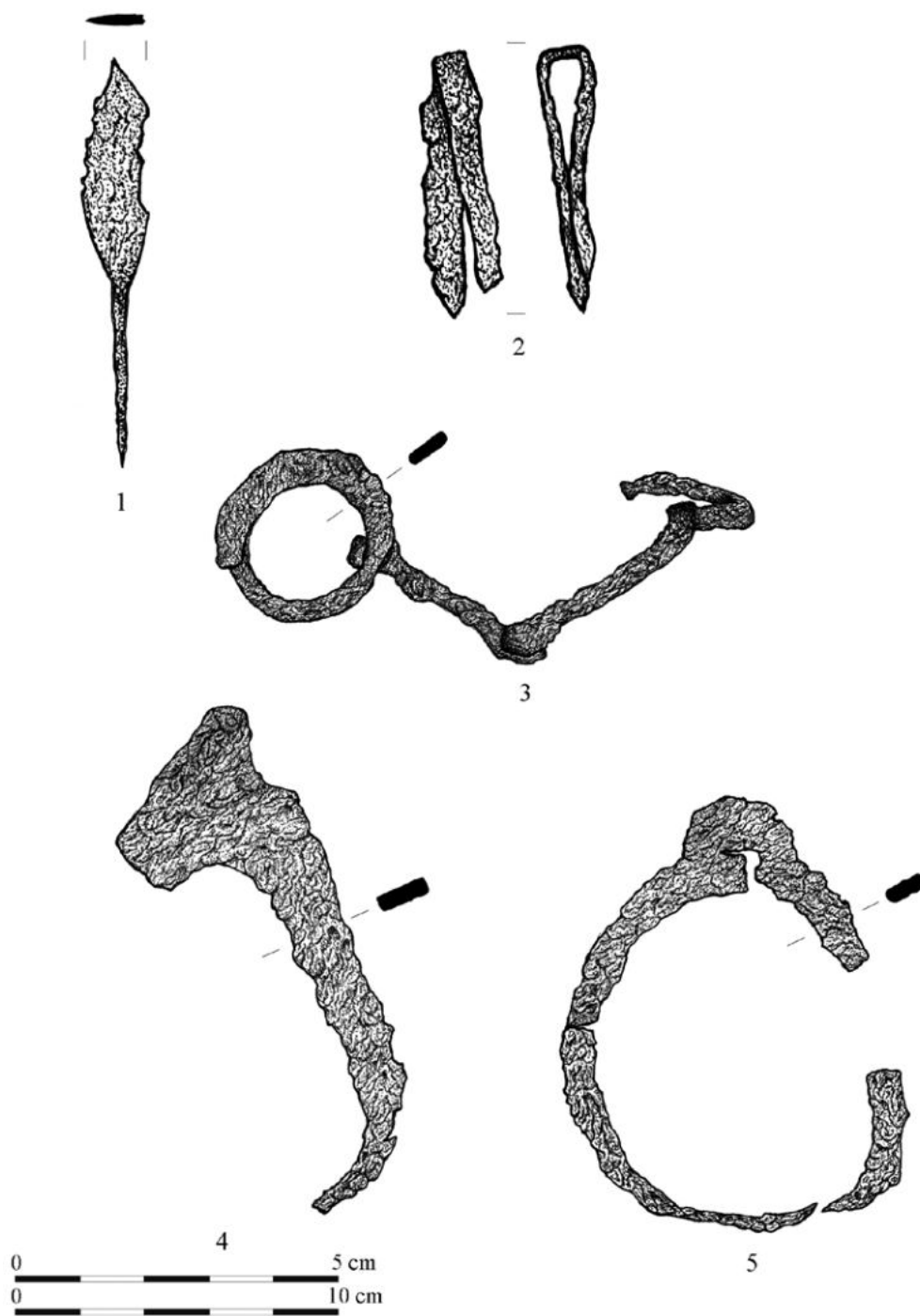

71. tábla. Rád-Kishegy, 1–2: 29. sír, 3–5: 32. sír

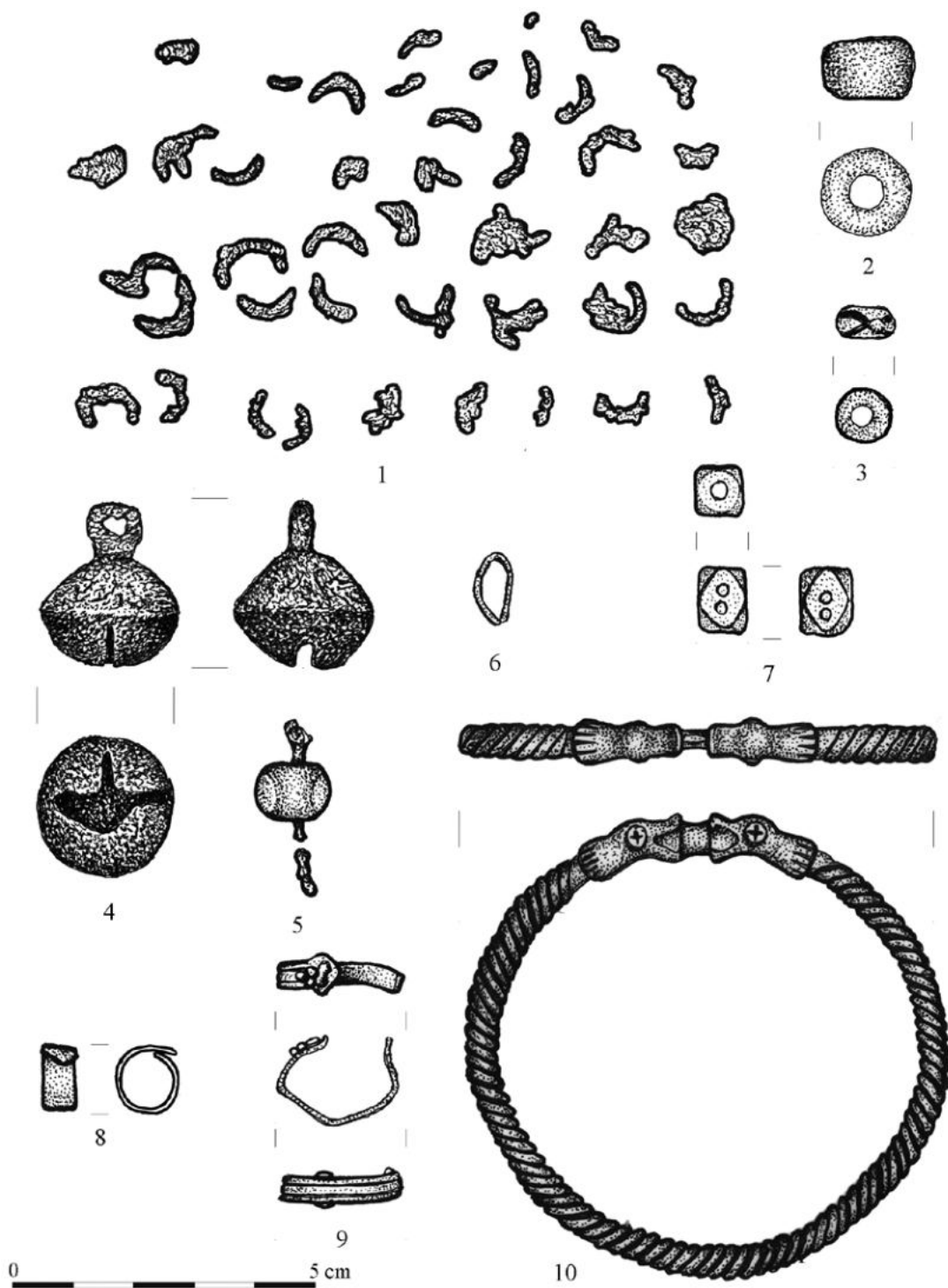

72. tábla. Rád-Kishegy, 1–3: 34. sír, 4–8: 35. sír, 9–10: 41. sír

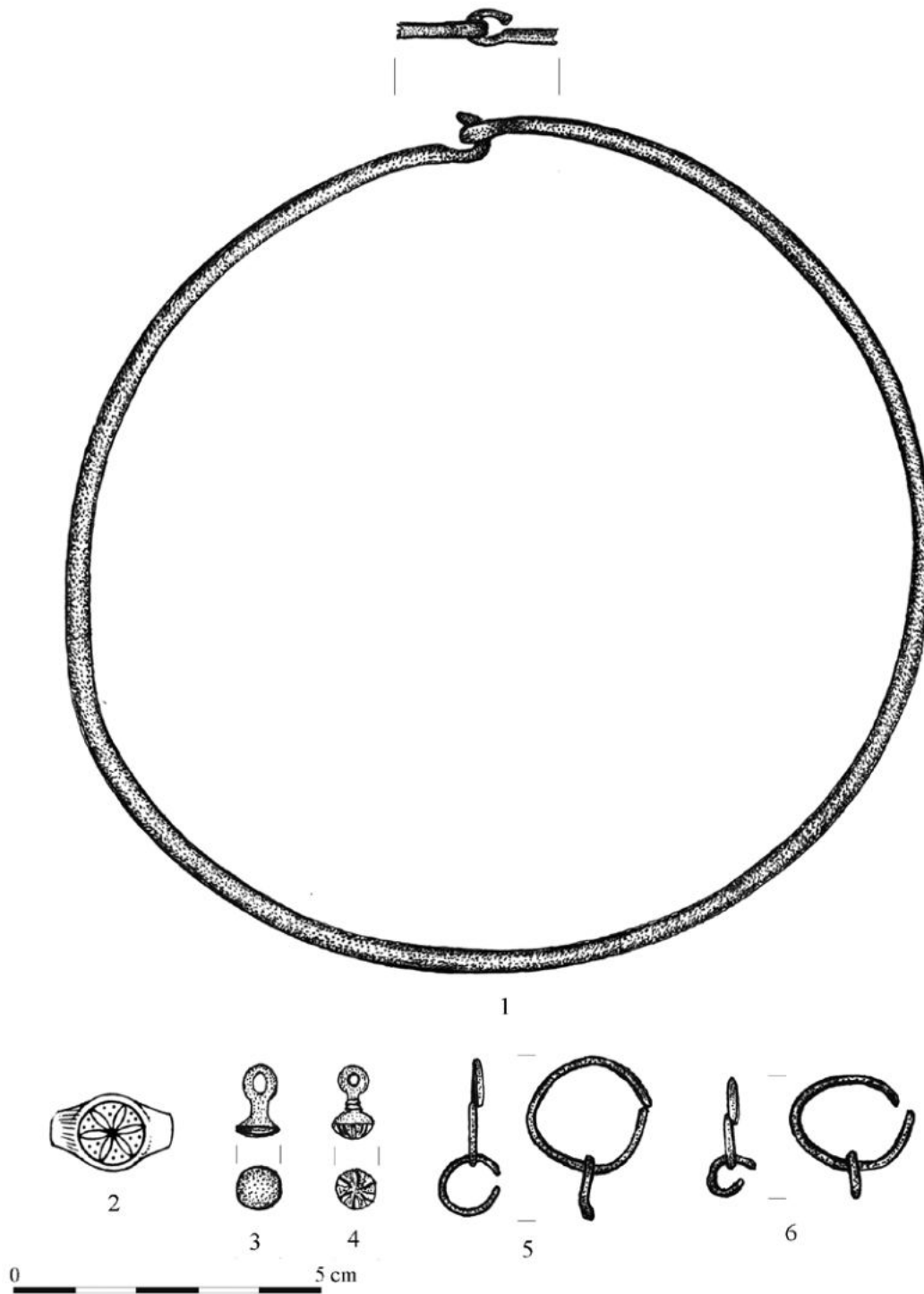

73. tábla. Rád-Kishegy, 1: 36. sír, 2: 40. sír, 3-4: 42. sír, 5-6: 44. sír

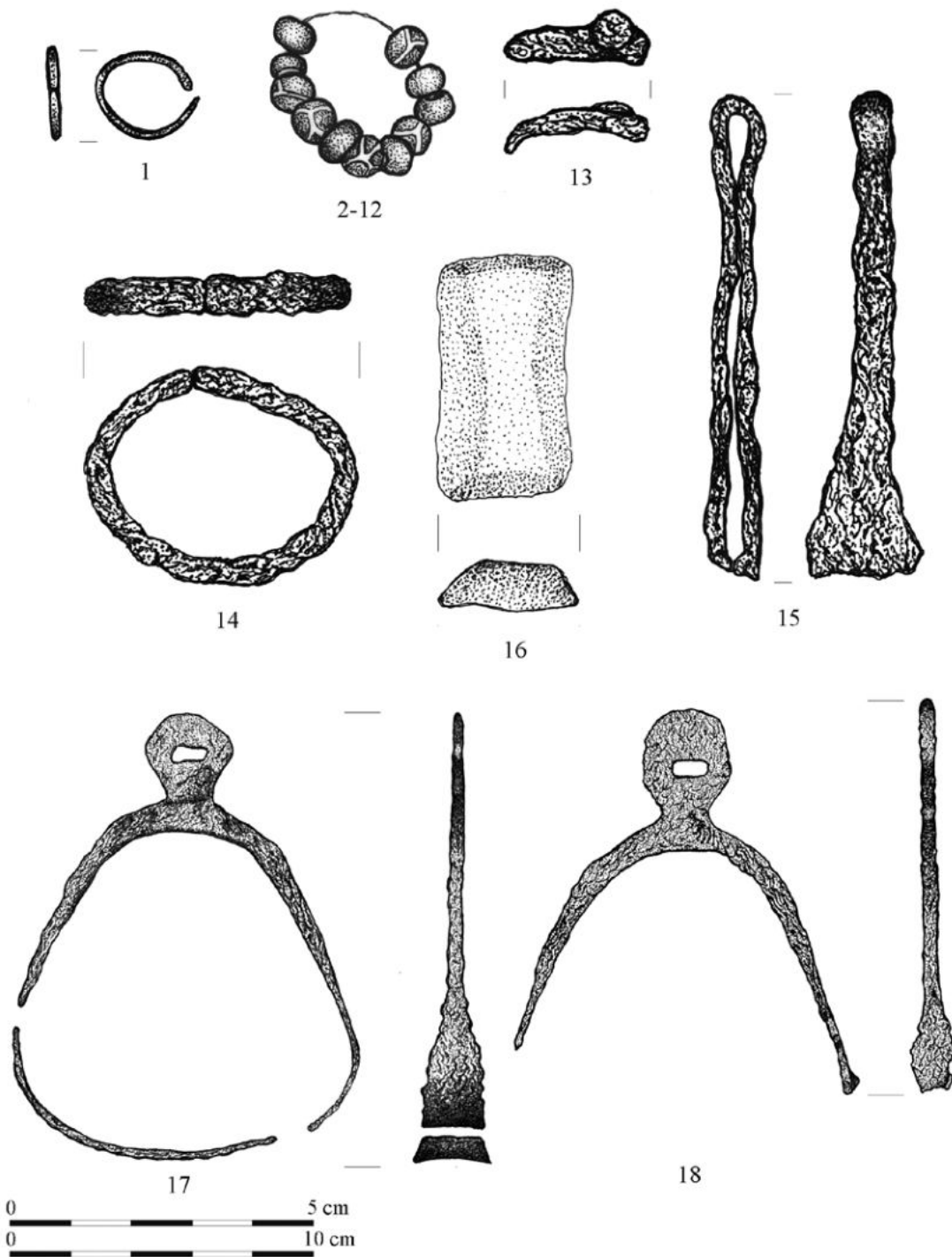

74. tábla. Rád-Kishegy, 1–15: 47. sír, 16–18: szórvány

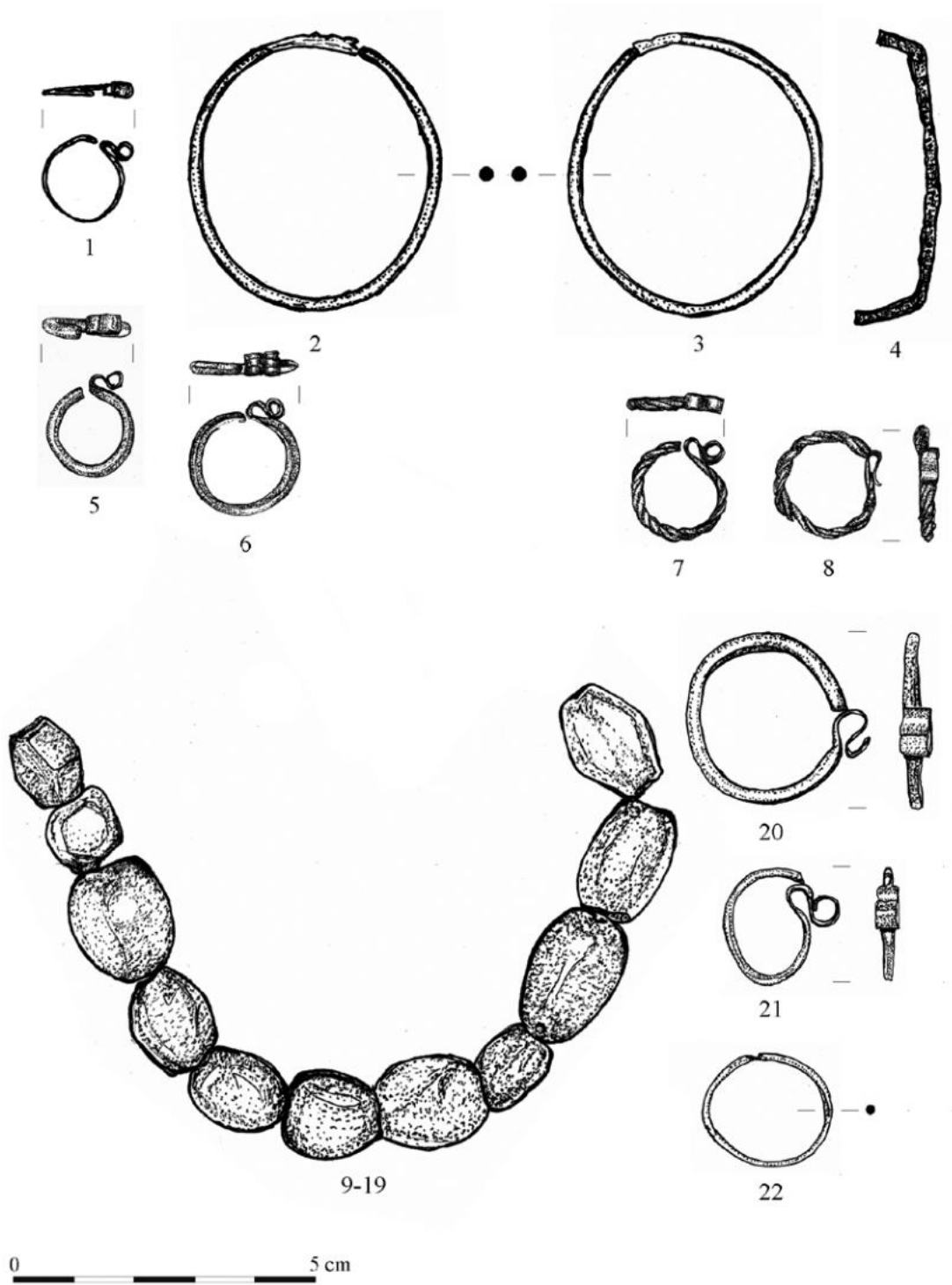

75. tábla. Szob-Bészob, 1: 2. sír, 2-3: szórvány, 4: 11. sír, 5-19: 16. sír, 20-22: 45. sír

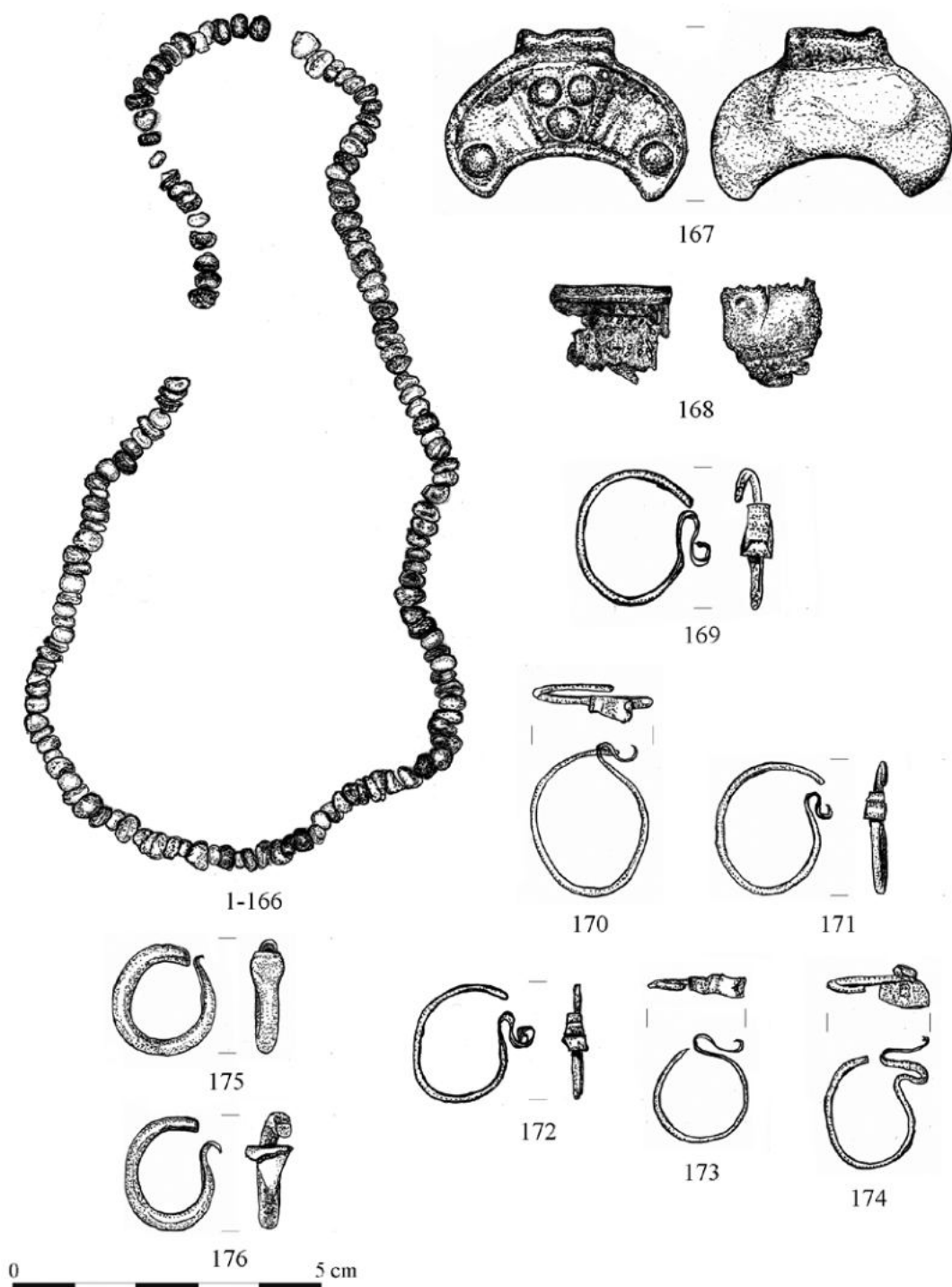

76. tábla. Szob-Bészob, 1-166: 16. sír, 167-168: 41. sír, 169-174: 47. sír, 175: 50. sír, 176: 54. sír

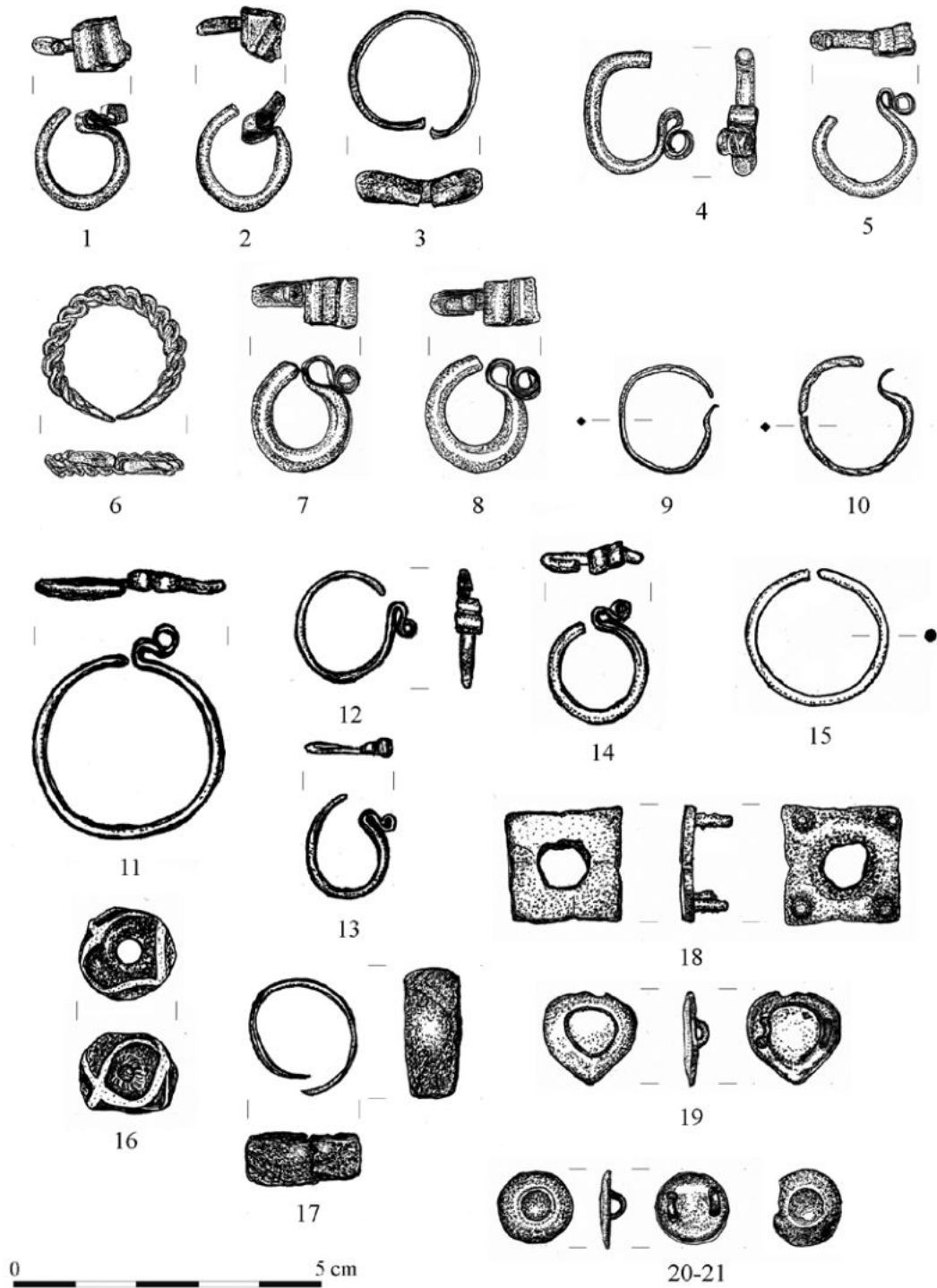

77. tábla. Szob-Bészob, 1-3: 48. sír, 4-6: 52. sír, 7-8: 53. sír, 9-21: szórvány





78. tábla. Szob-Bészob szórvány

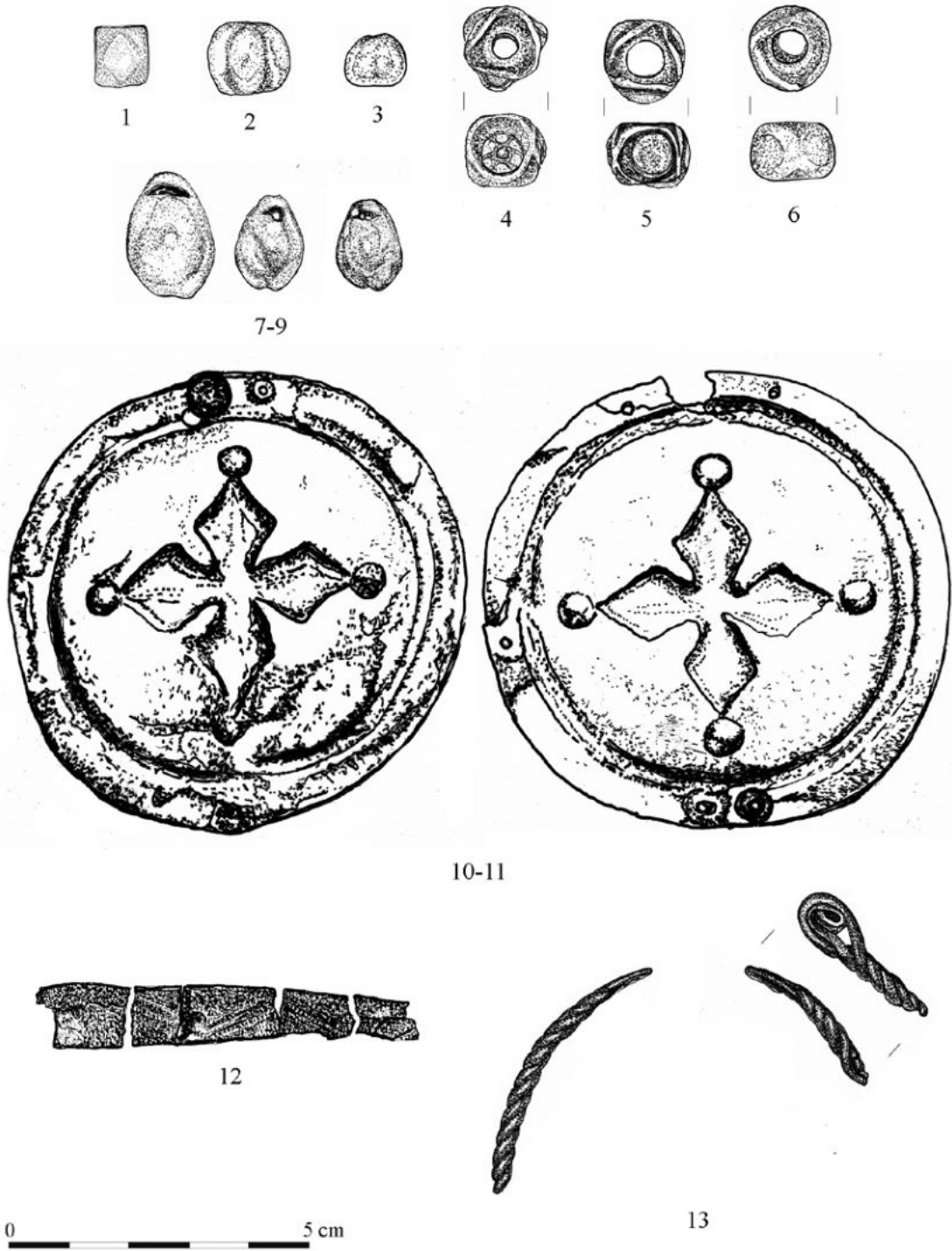

79. tábla. Szob-Ípoly-part 13. sír

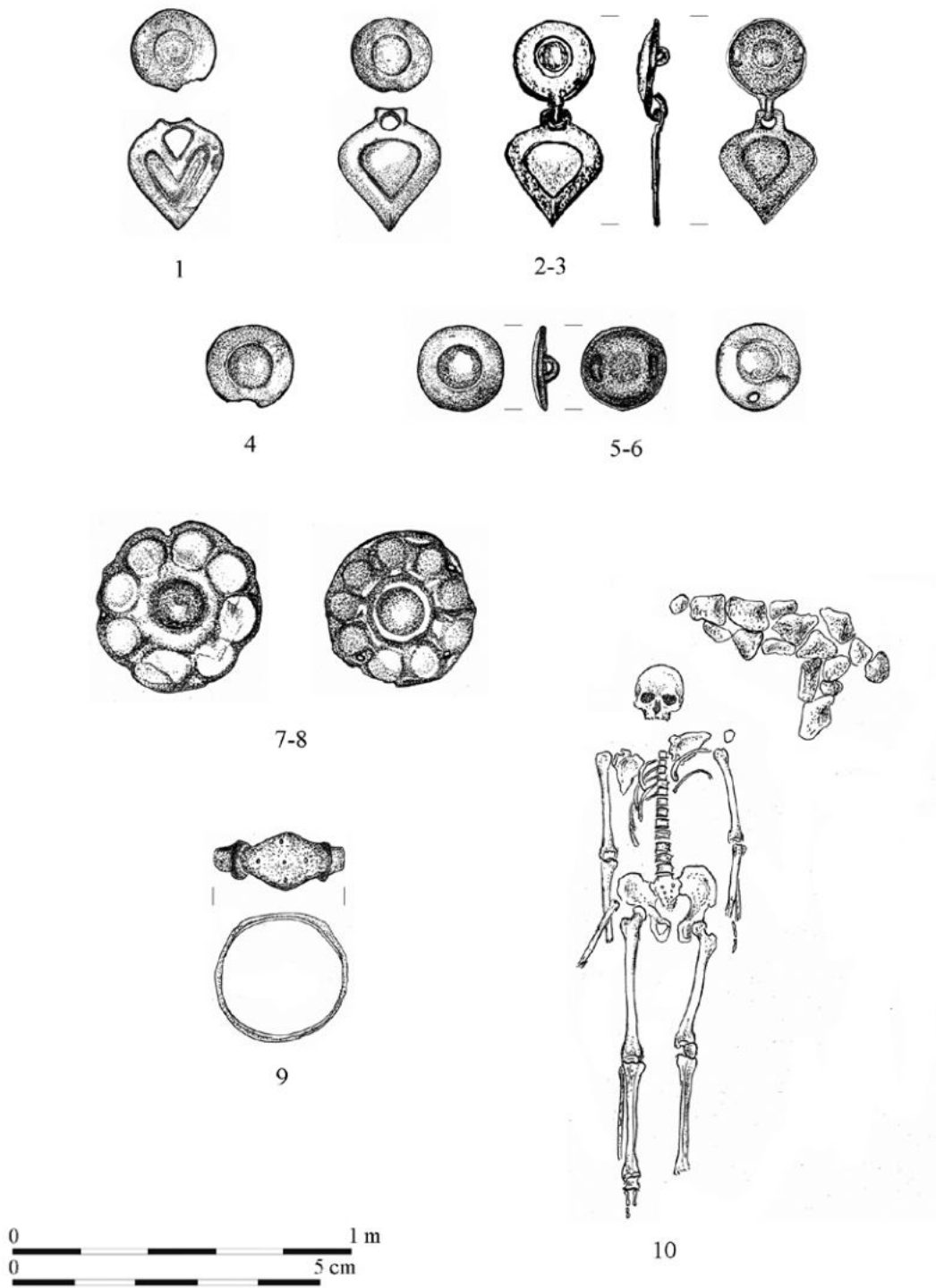

80. tábla. Szob-Ipoly-part, 1-8: 13. sír, 9: 14. sír, 10: 17. sír

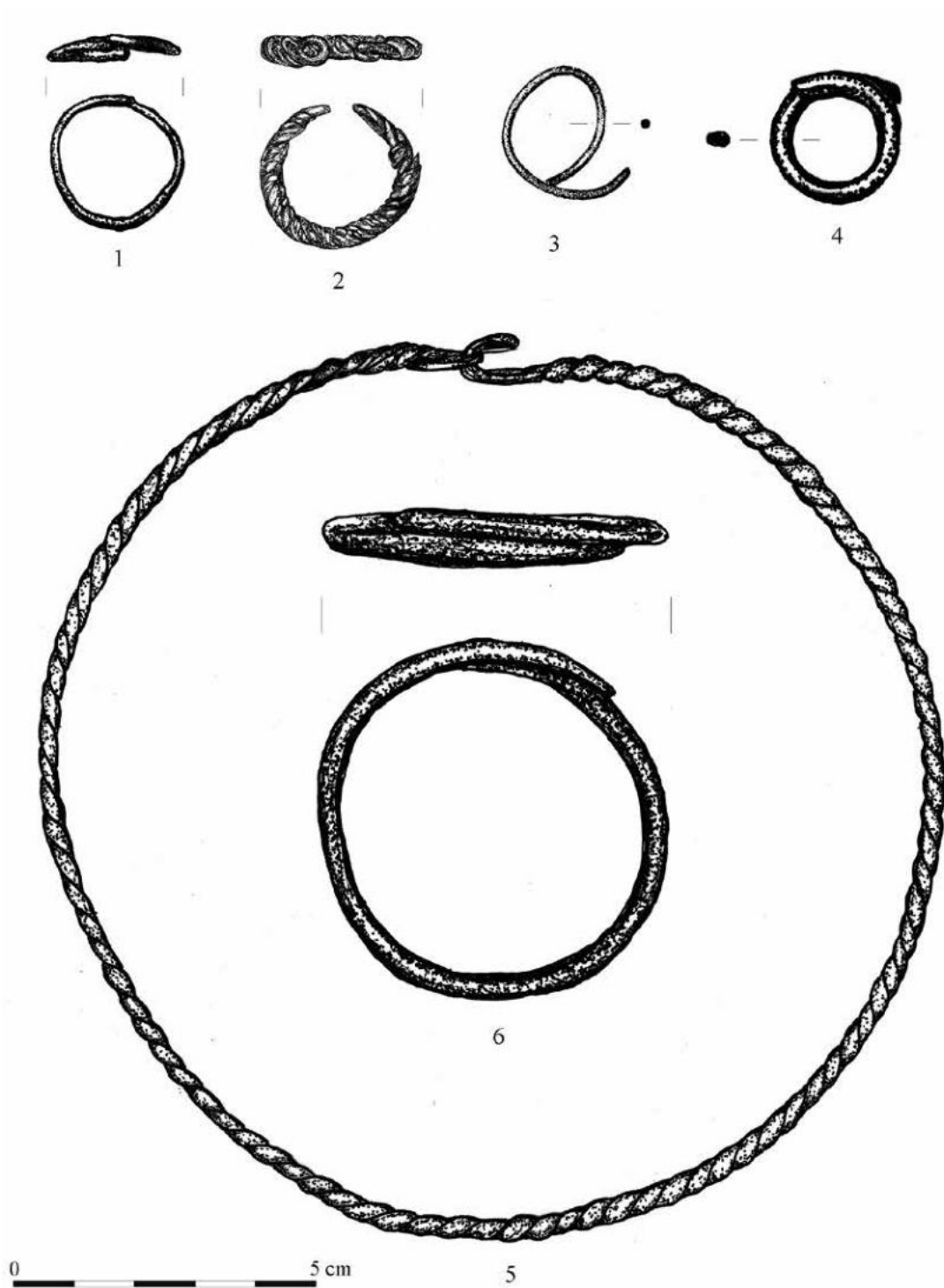

81. tábla. Szob-Kiserdő, 1: 1. sír, 2: 3. sír, 3: 4. sír, 4-6: 5. sír

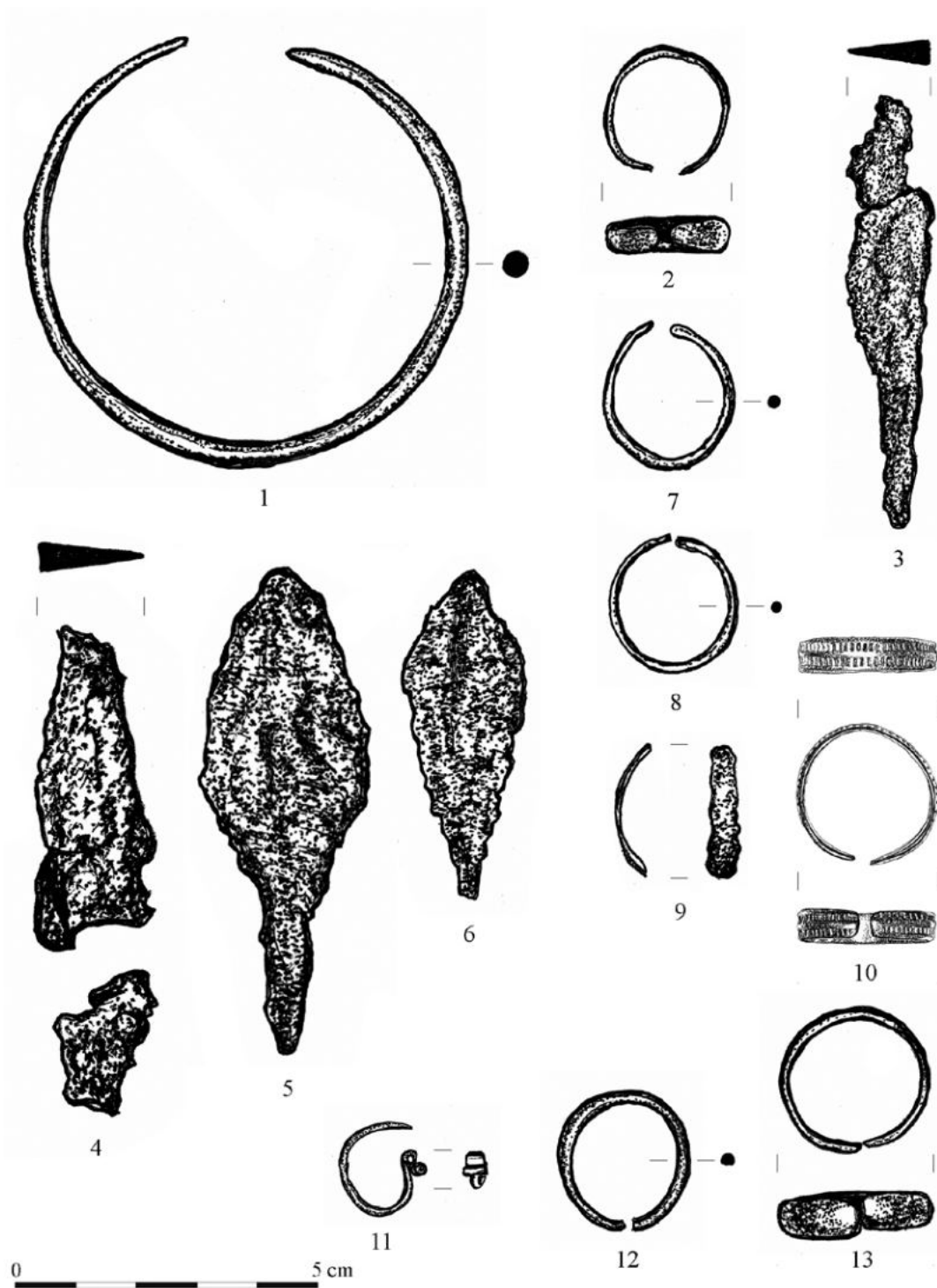

82. tábla. Szob-Kiserdő, 1–3: 7. sír, 4–6: 9. sír, 7–8: 10. sír, 9–10: 12. sír, 11: 15. sír, 12: 16. sír, 13: 20. sír

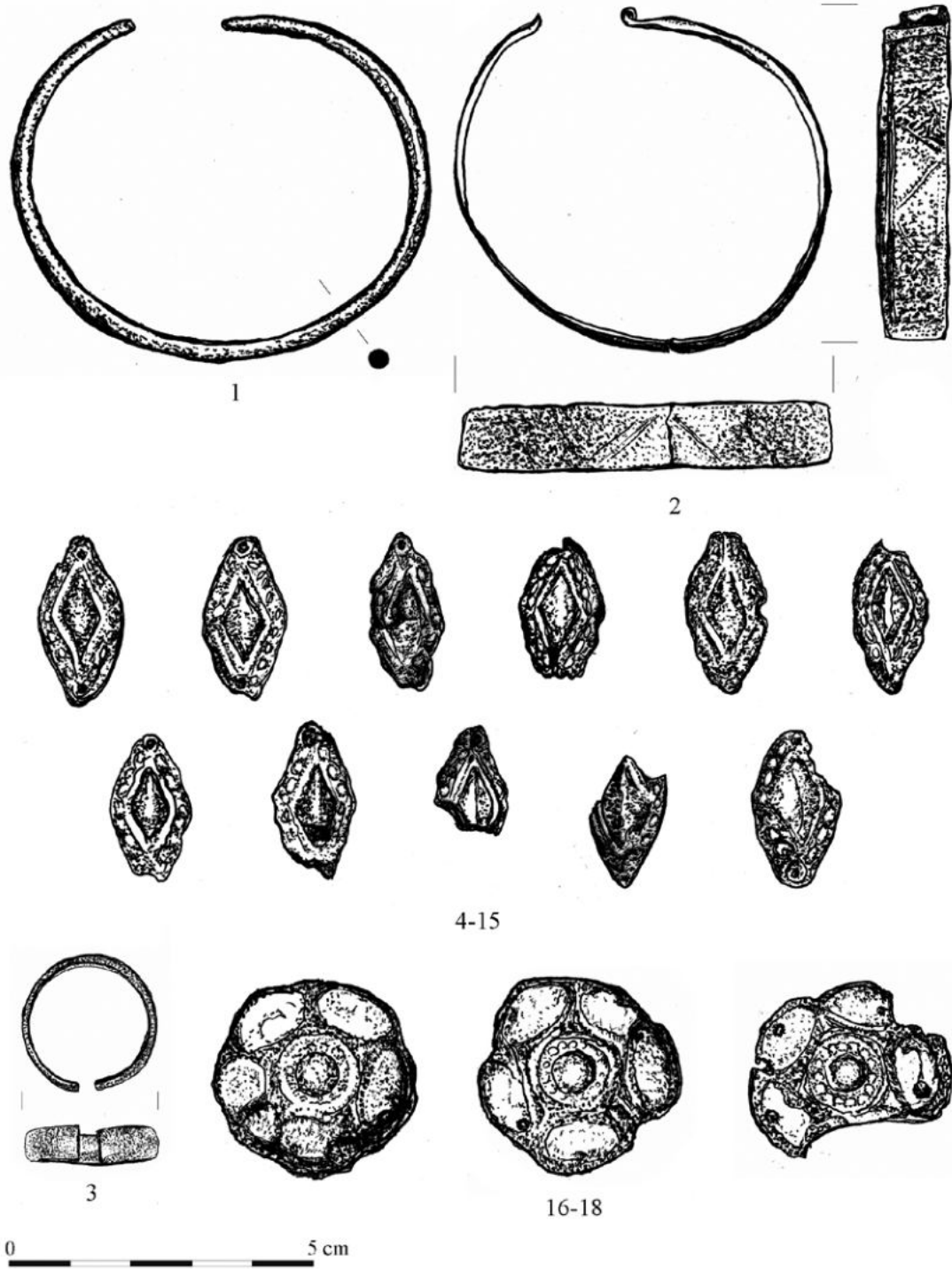

83. tábla. Szob-Kiserdő 14. sír

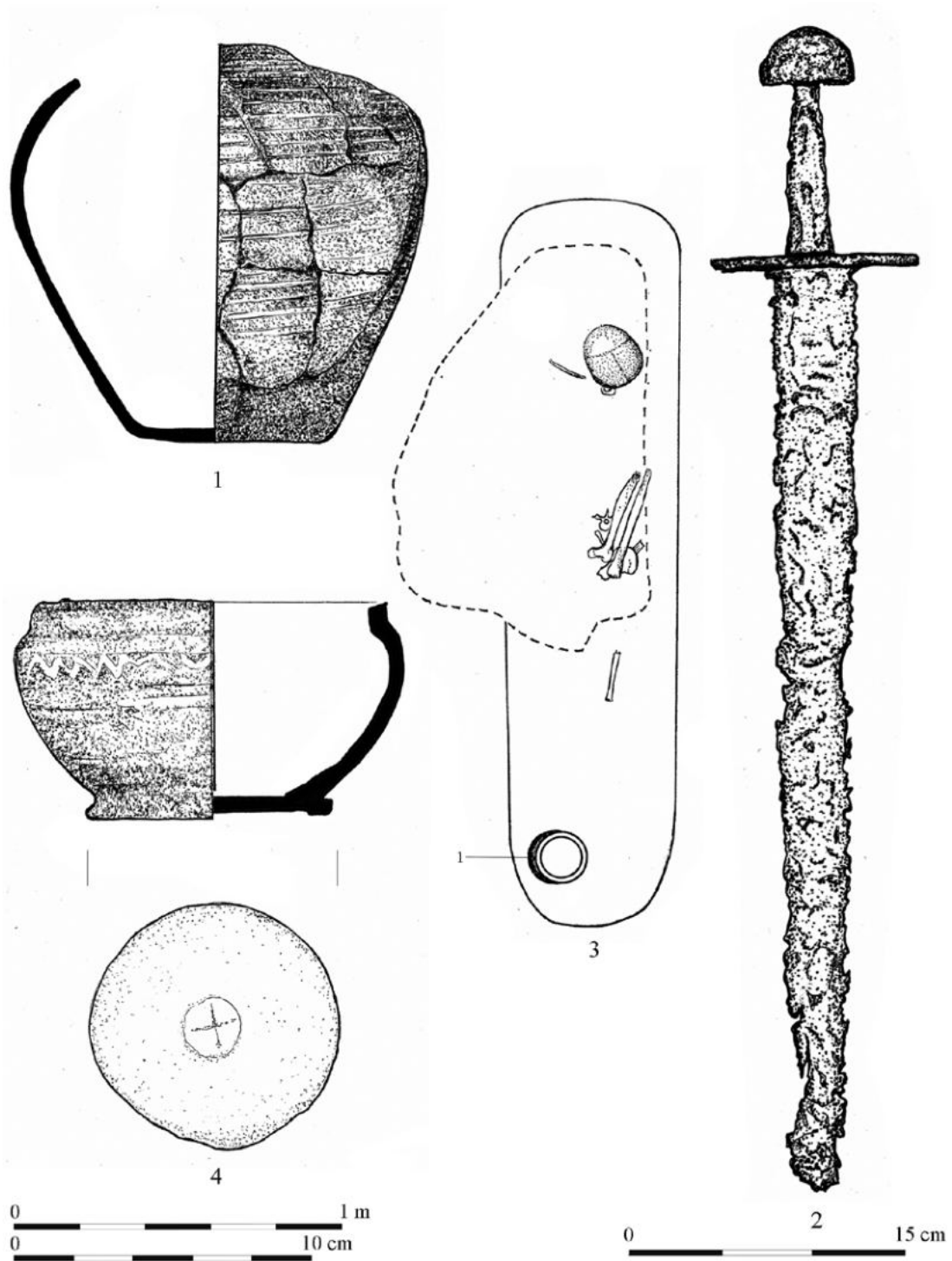

84. tábla. Szob-Kiserdő, 1: 15. sír, 2: 18. sír, 3-4: 41. sír

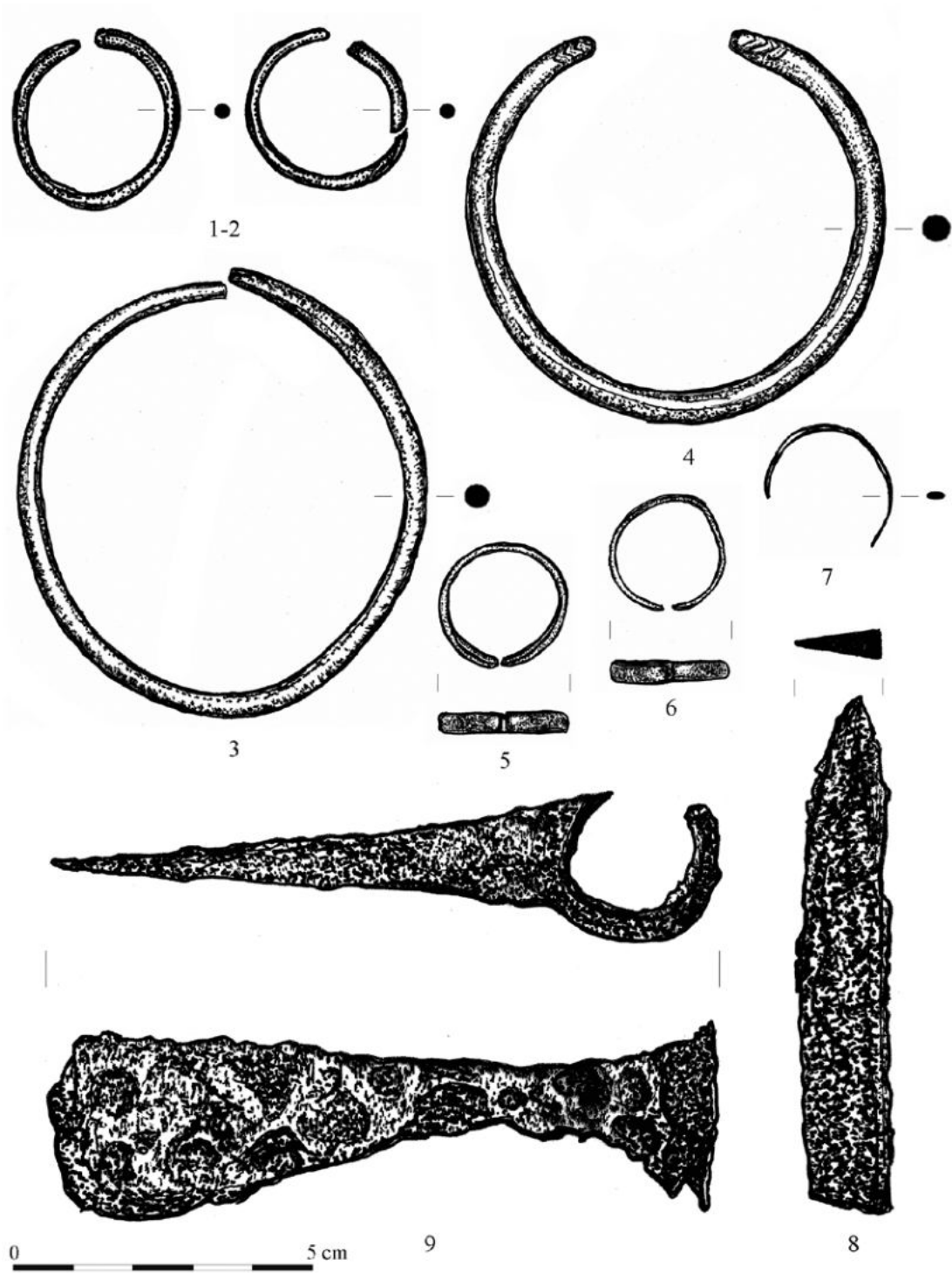

85. tábla. Szob-Kiserdő 21. sír



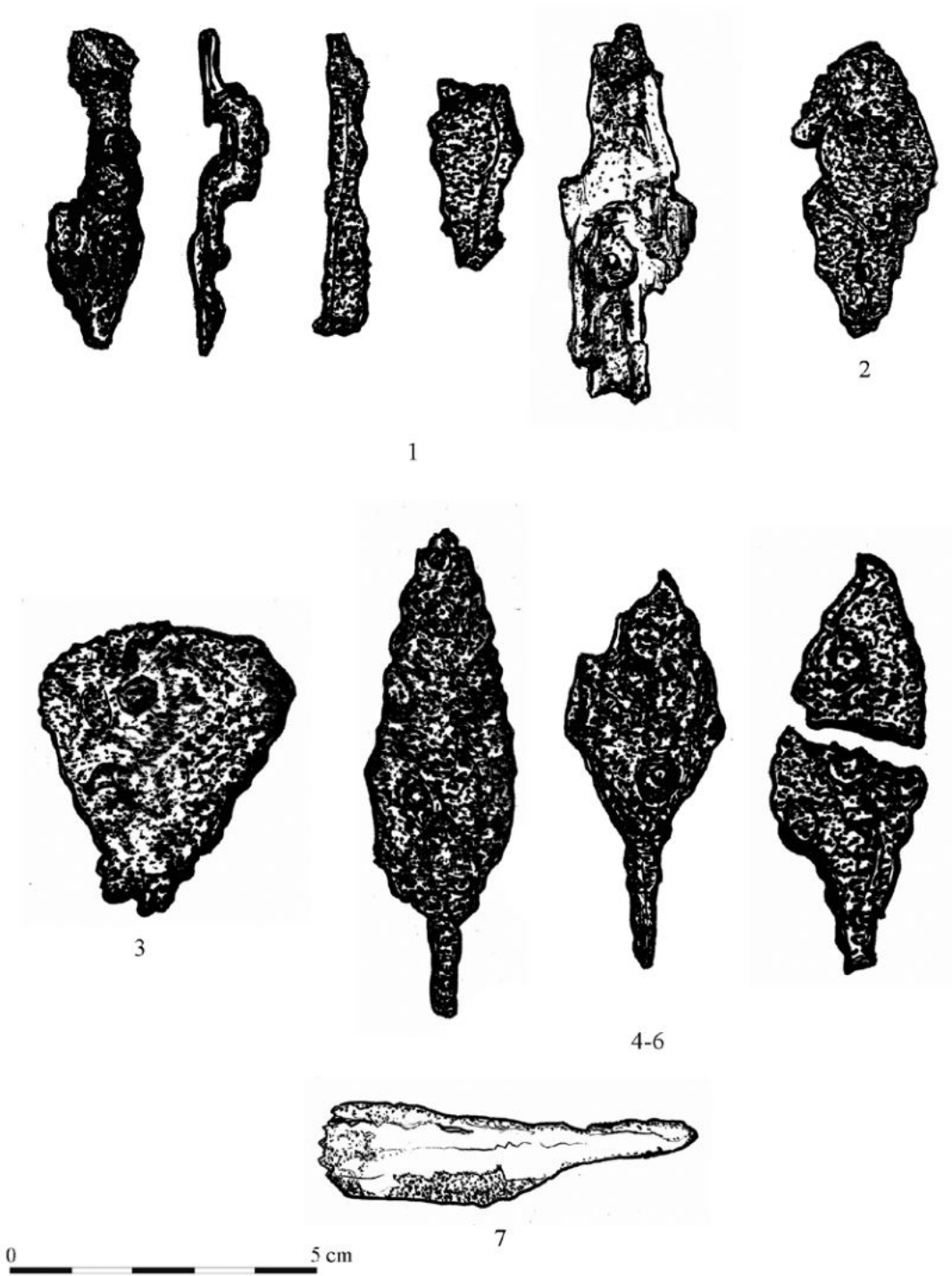

86. tábla. Szob-Kiserdő 21. sír

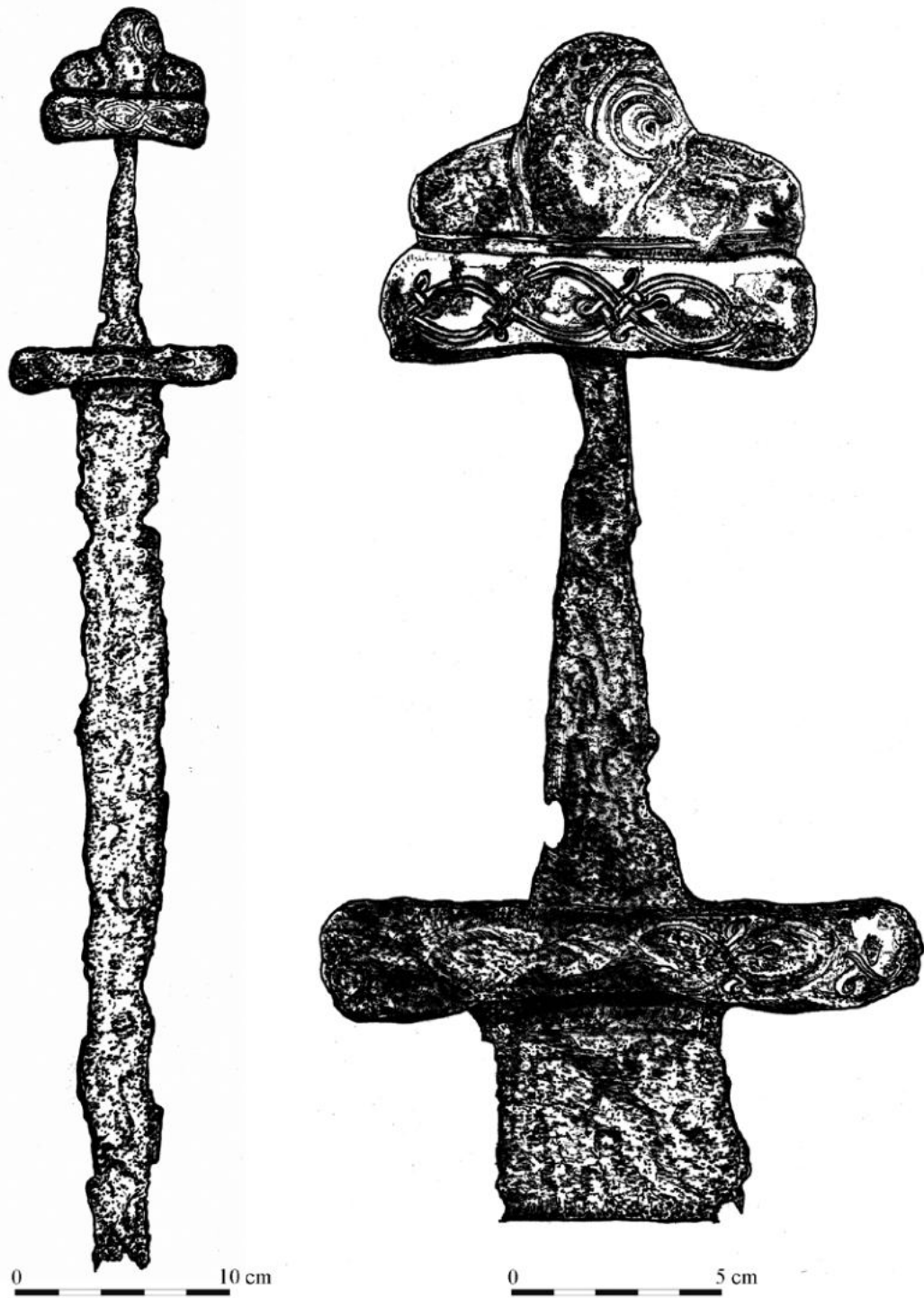

87. tábla. Szob-Kiserdő 21. sír

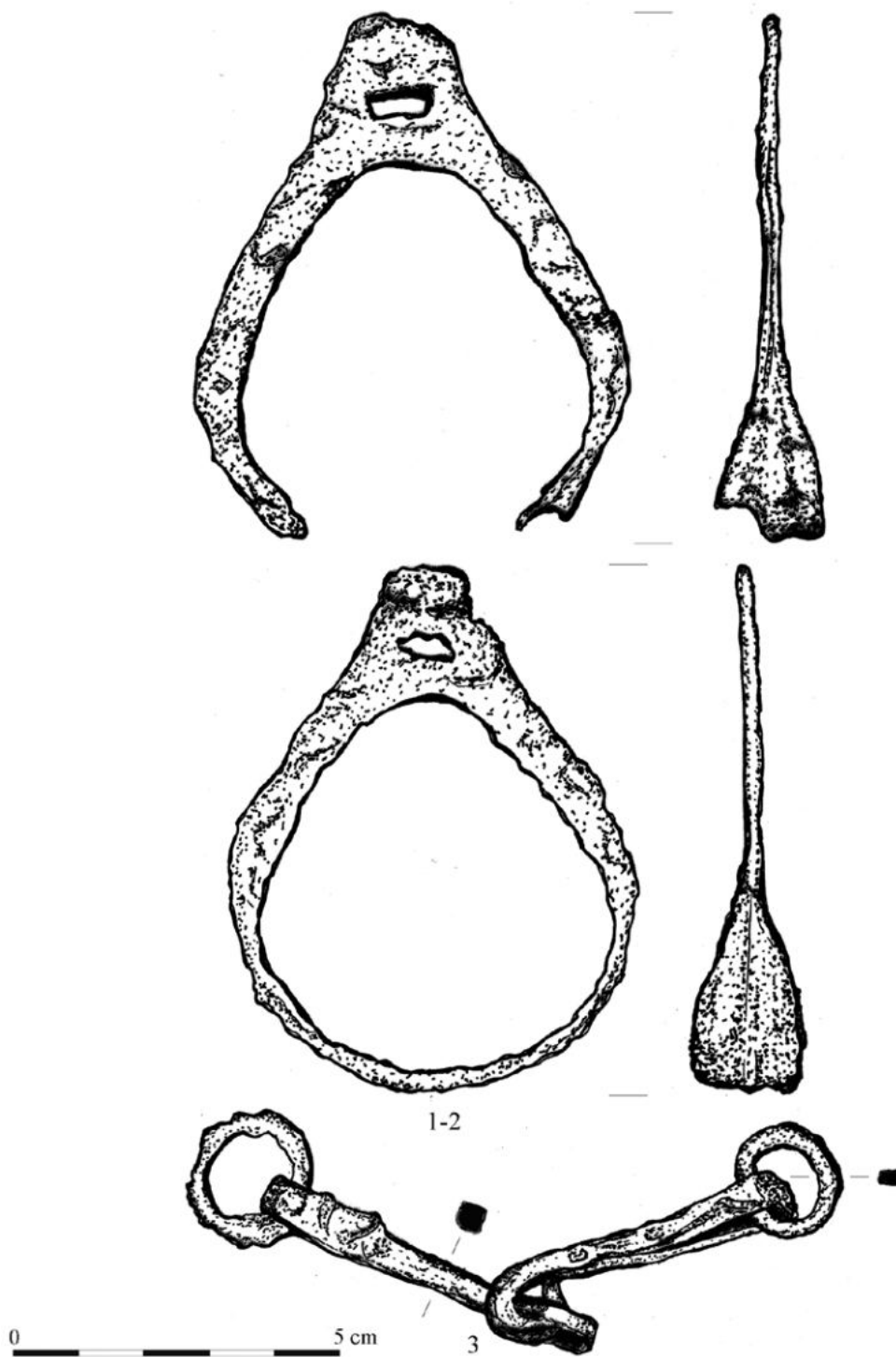

88. tábla. Szob-Kiserdő 21. sír

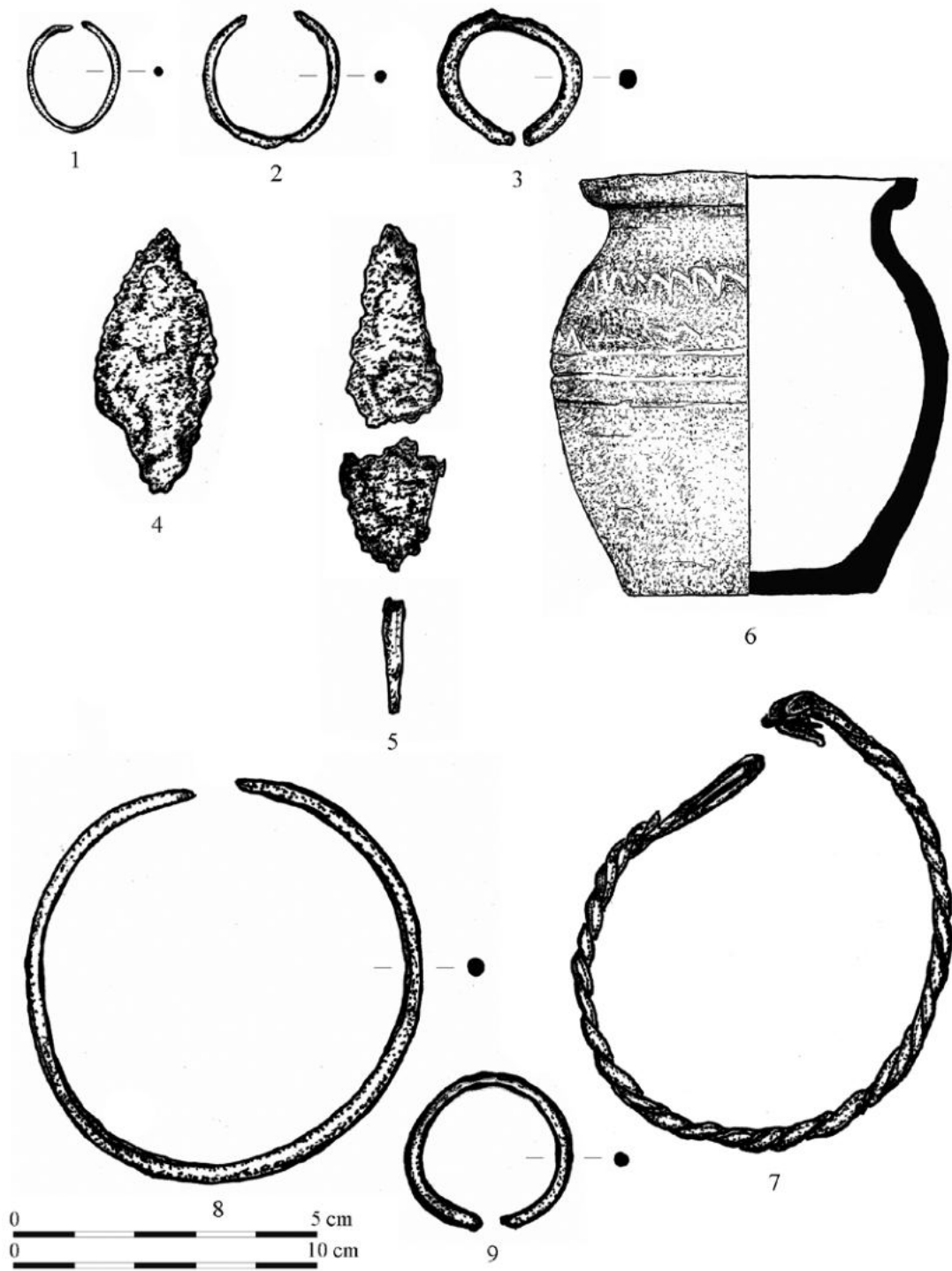

89. tábla. Szob-Kiserdő, 1-5: 23. sír, 6: 23. sír, 7-9: 24. sír

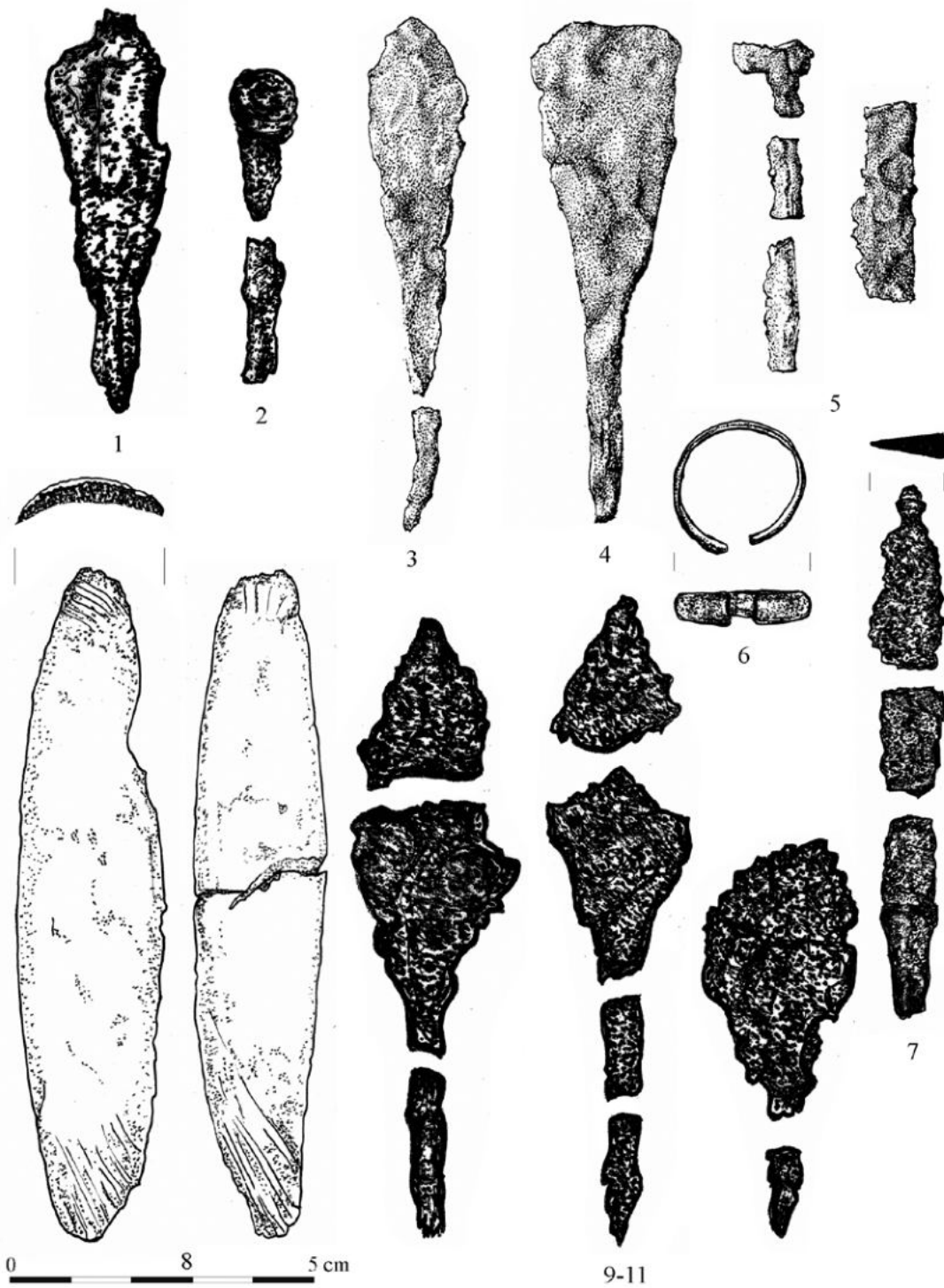

90. tábla. Szob-Kiserdő, 1-2: 28. sír, 3-5: 28. sír, 6: 30. sír, 7-11: 35. sír

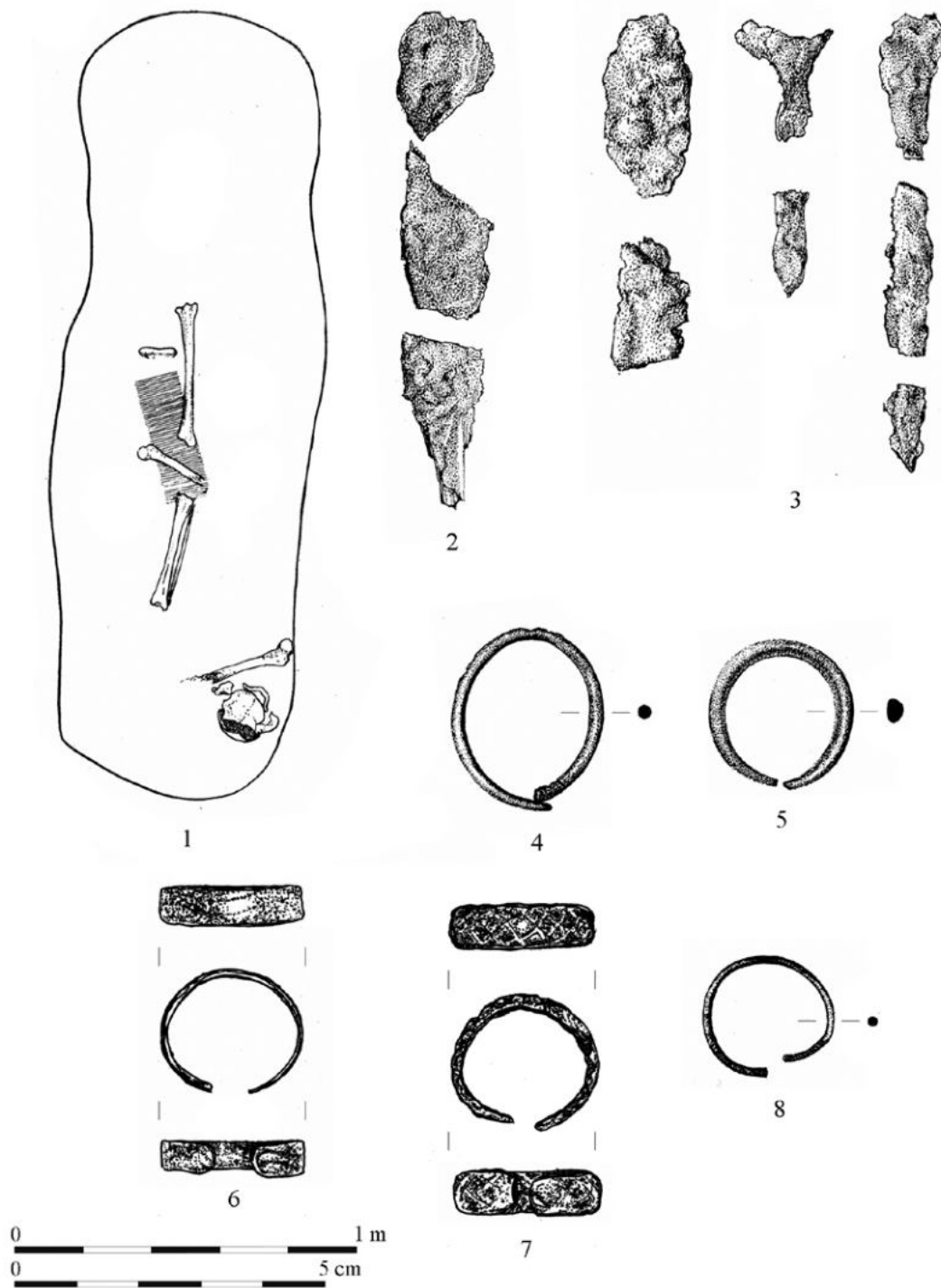

91. tábla. Szob-Kiserdő, 1-3: 26. sír, 4-5: 31. sír, 6-7: 31. sír, 8: 45. sír

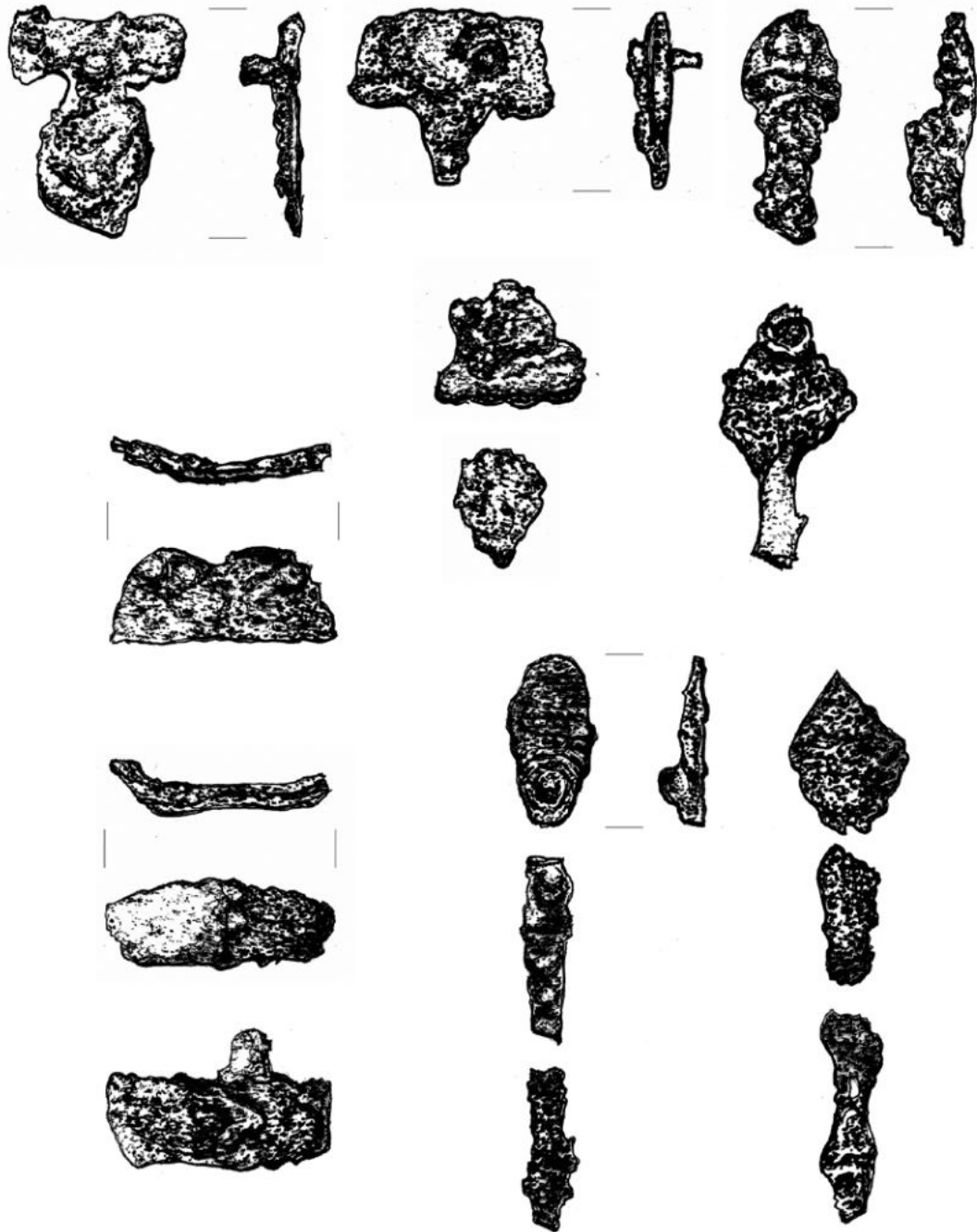

92. tábla. Szob-Kiserdő 35. sír

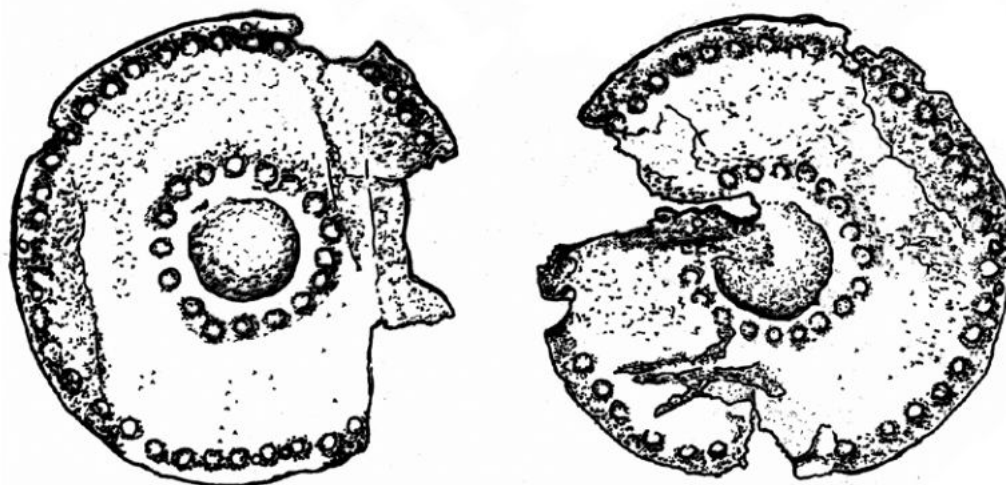

1-2



3



4



5

0 5 cm

93. tábla. Szob-Kiserdő 1-3: 37. sír, 4-5: 37. sír



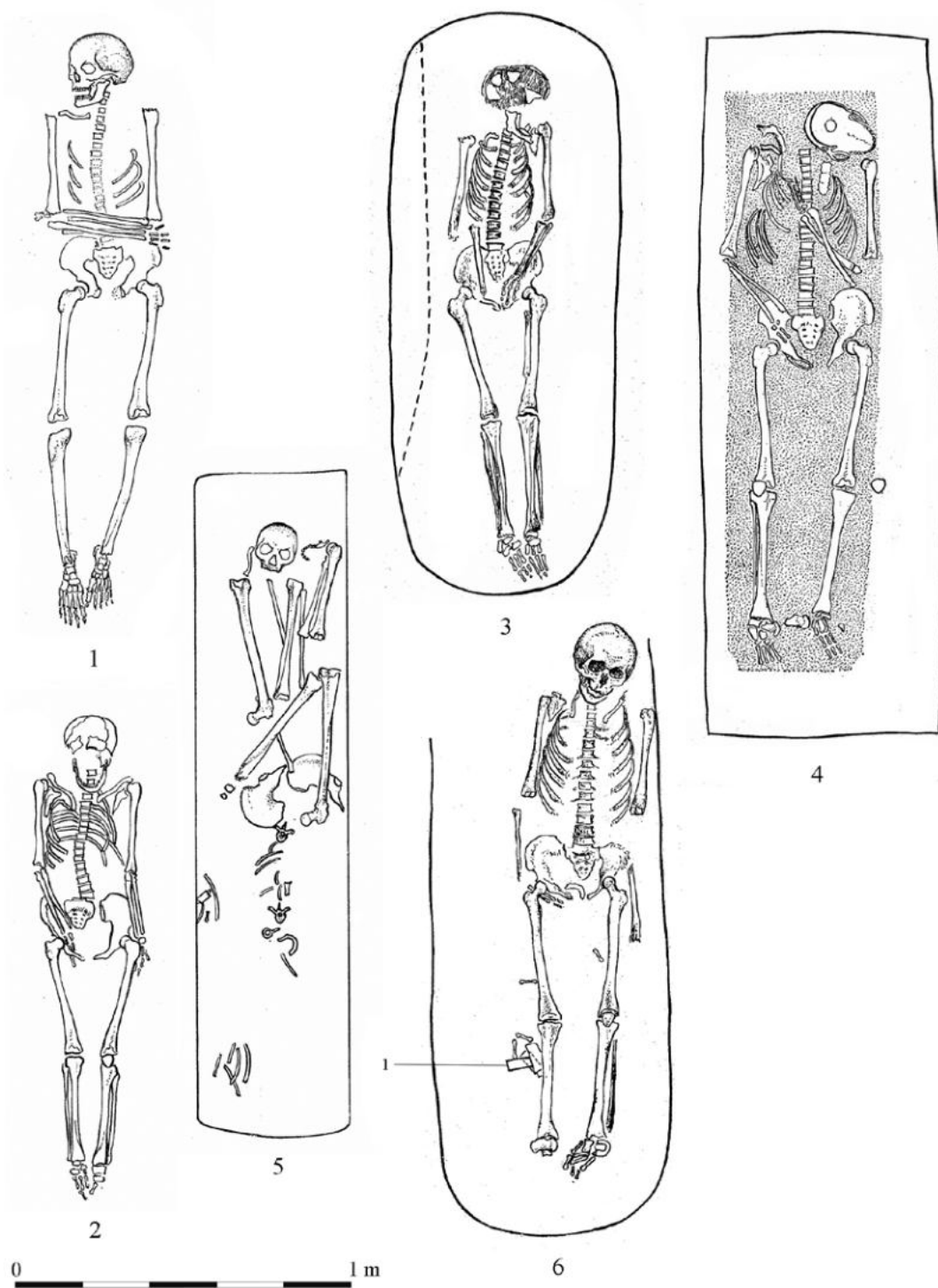

94. tábla. Szob-Kiserdő, 1: 58. sír, 2: 74. sír, 3: 80. sír, 4: 81. sír, 5: 8. sír, 6: 82. sír

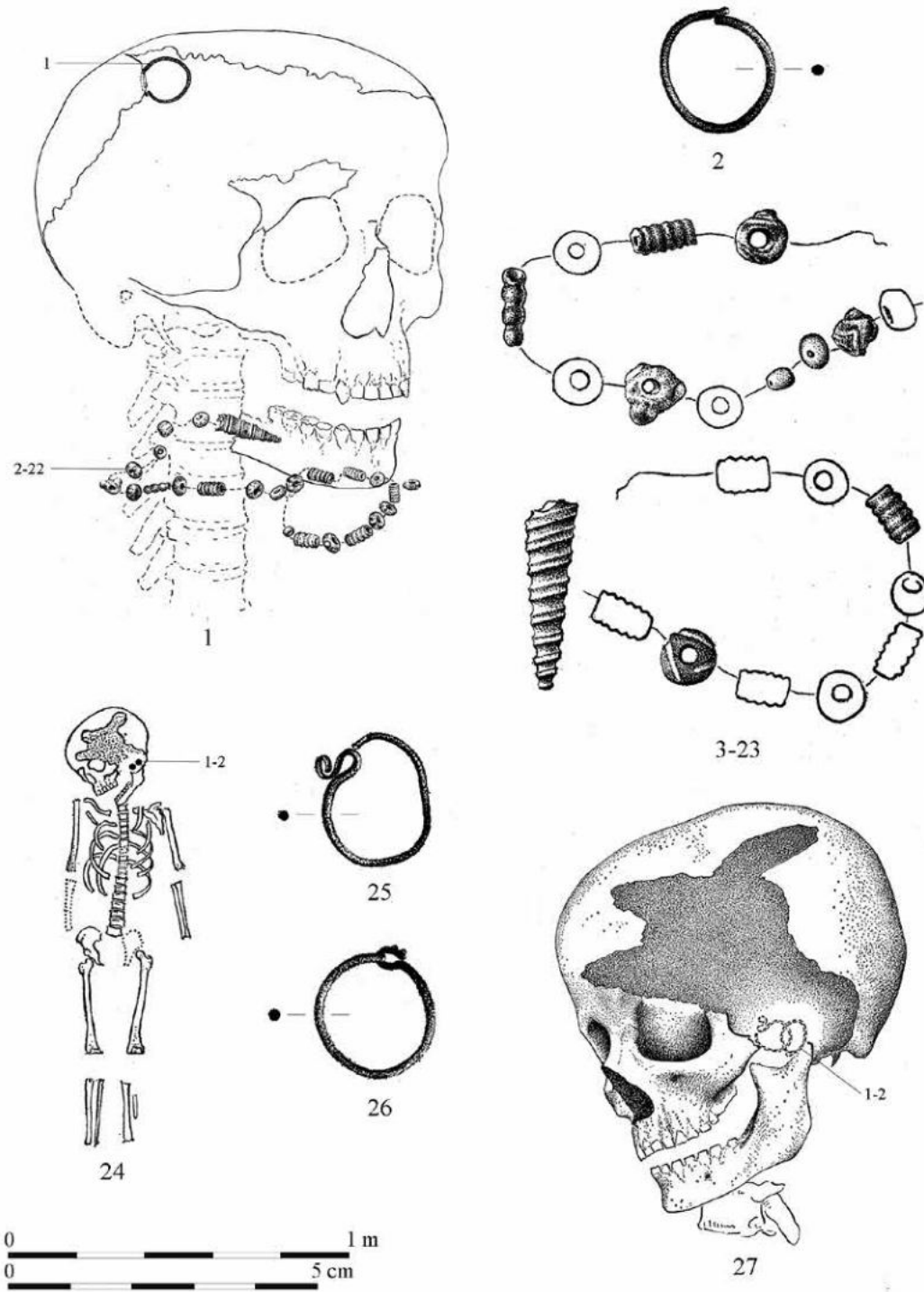

95. tábla. Szob-Kiserdő, 1-23: 59. sír, 24-27: 63. sír

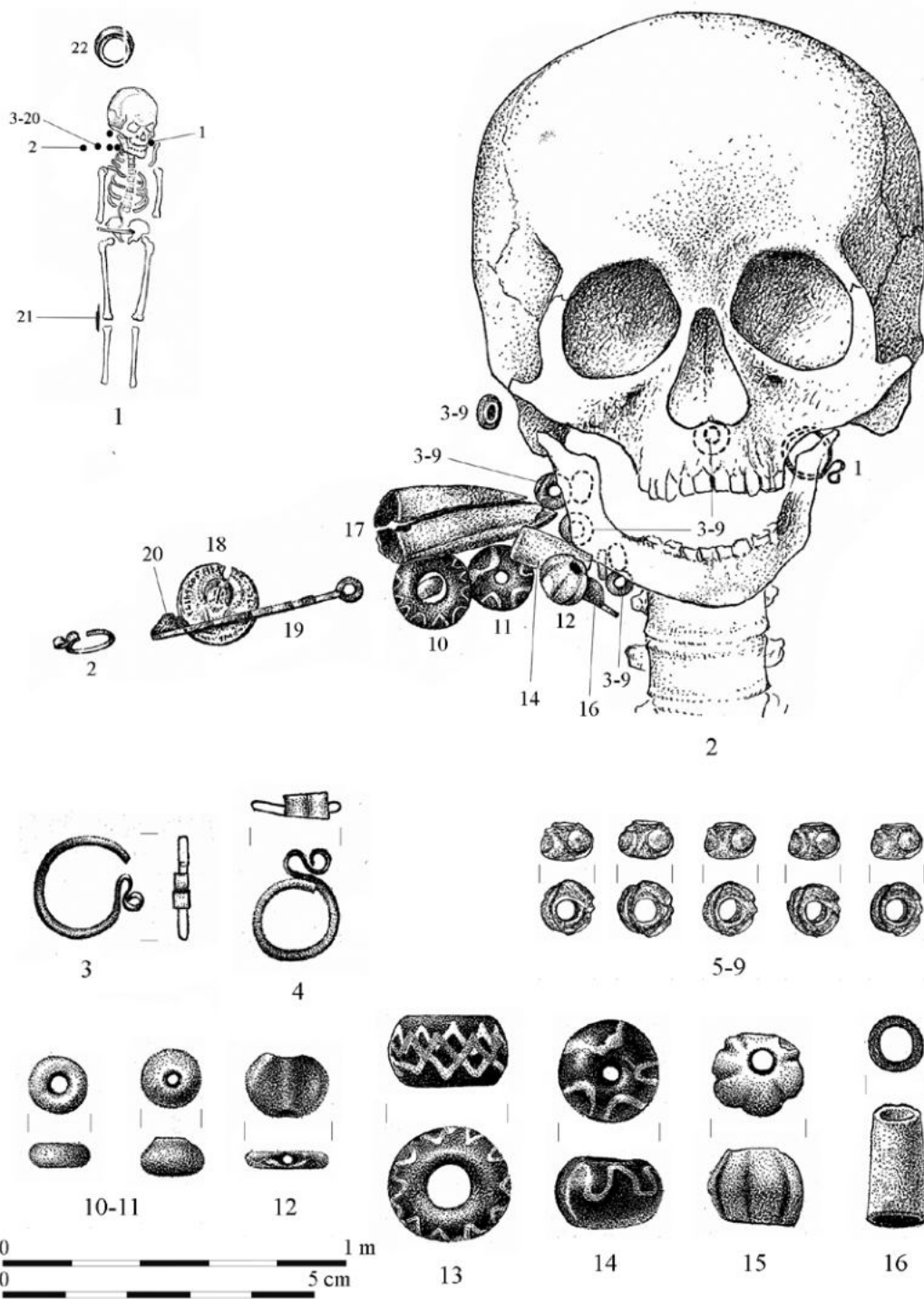

96. tábla. Szob-Kiserdő 60. sír

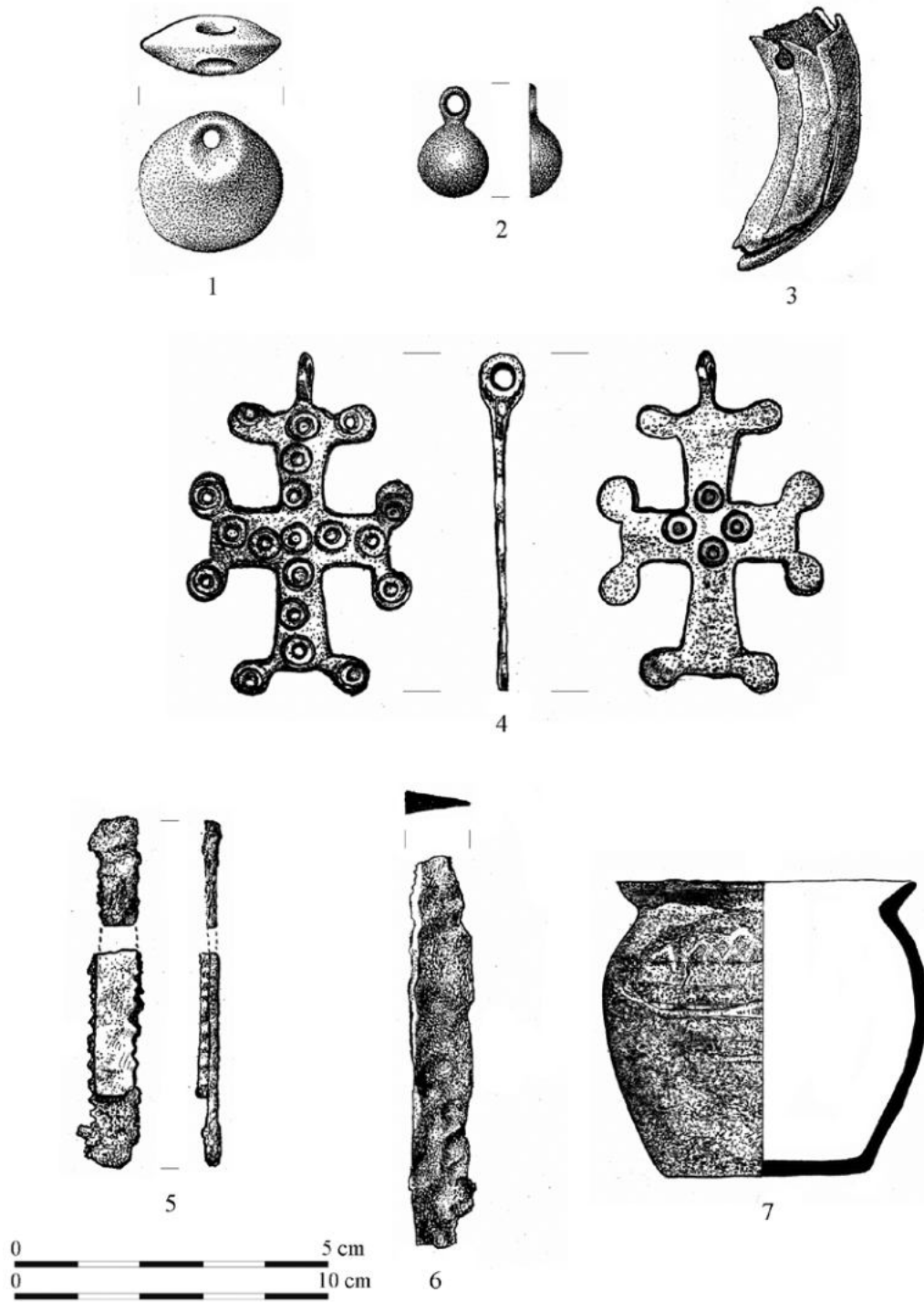

97. tábla. Szob-Kiserdő 60. sír

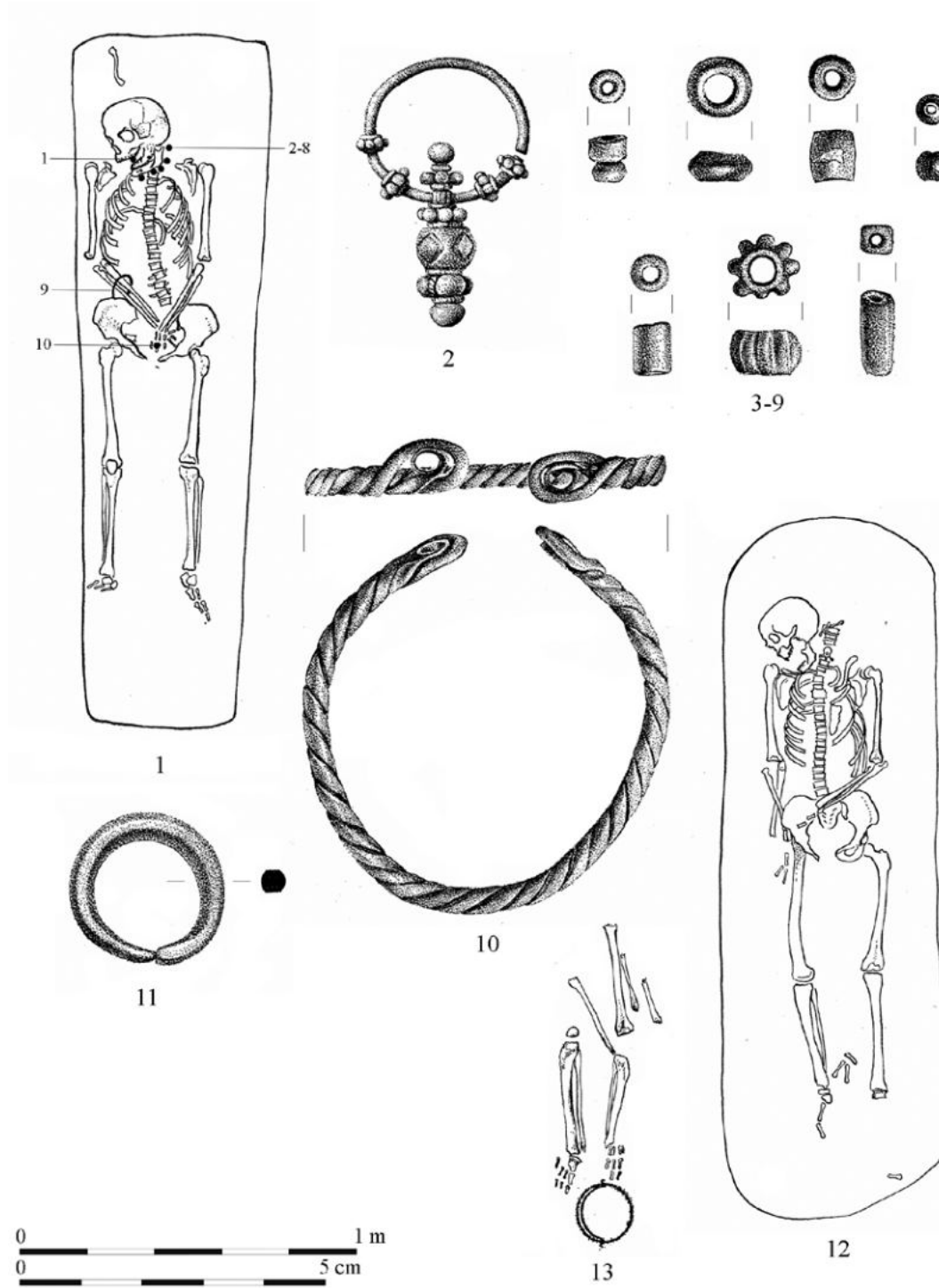

98. tábla. Szob-Kiserdő, 1-11: 69. sír, 12: 70. sír, 13: 64. sír

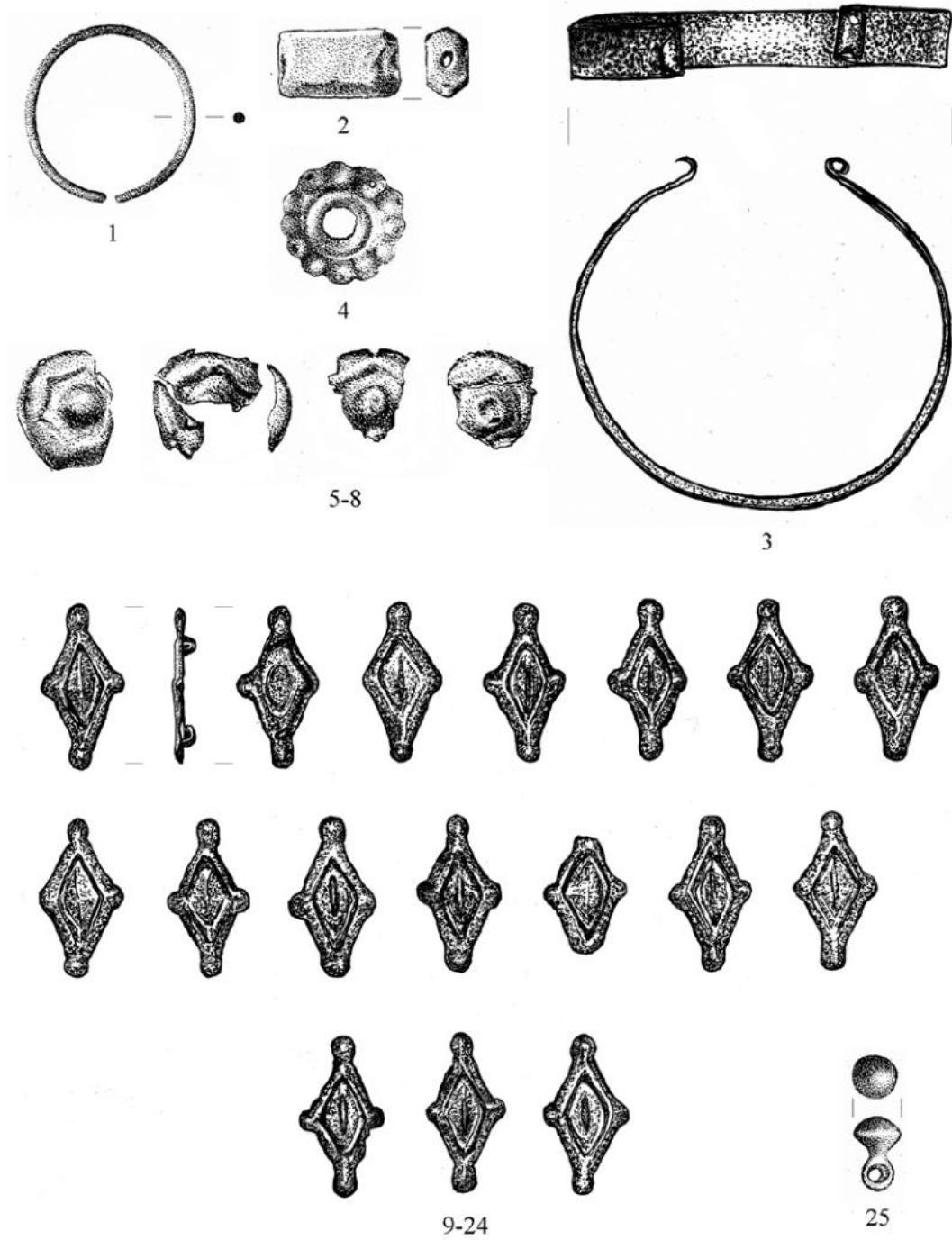

99. tábla. Szob-Kiserdő 66. sír

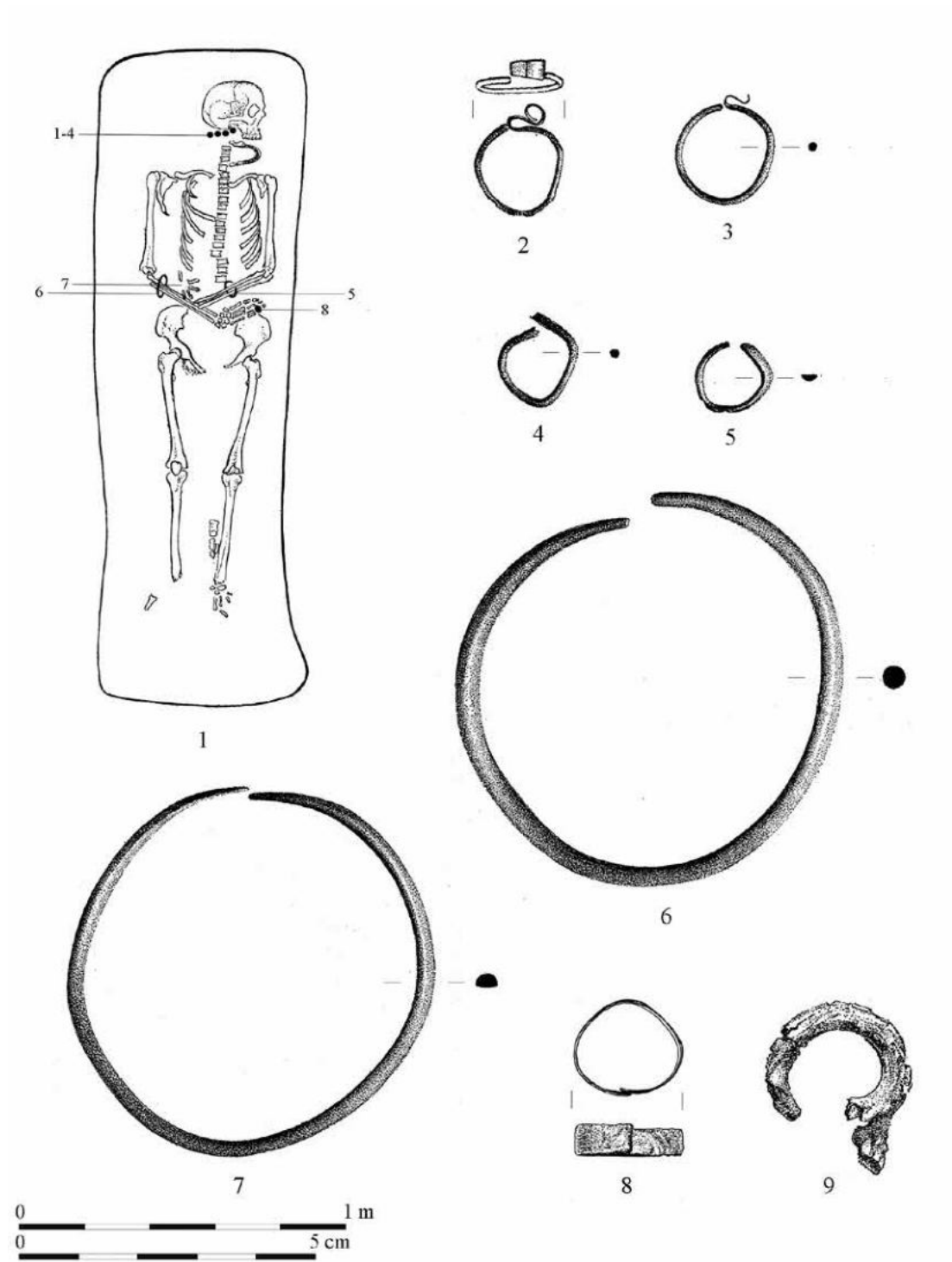

100. tábla. Szob-Kiserdő 68. sír

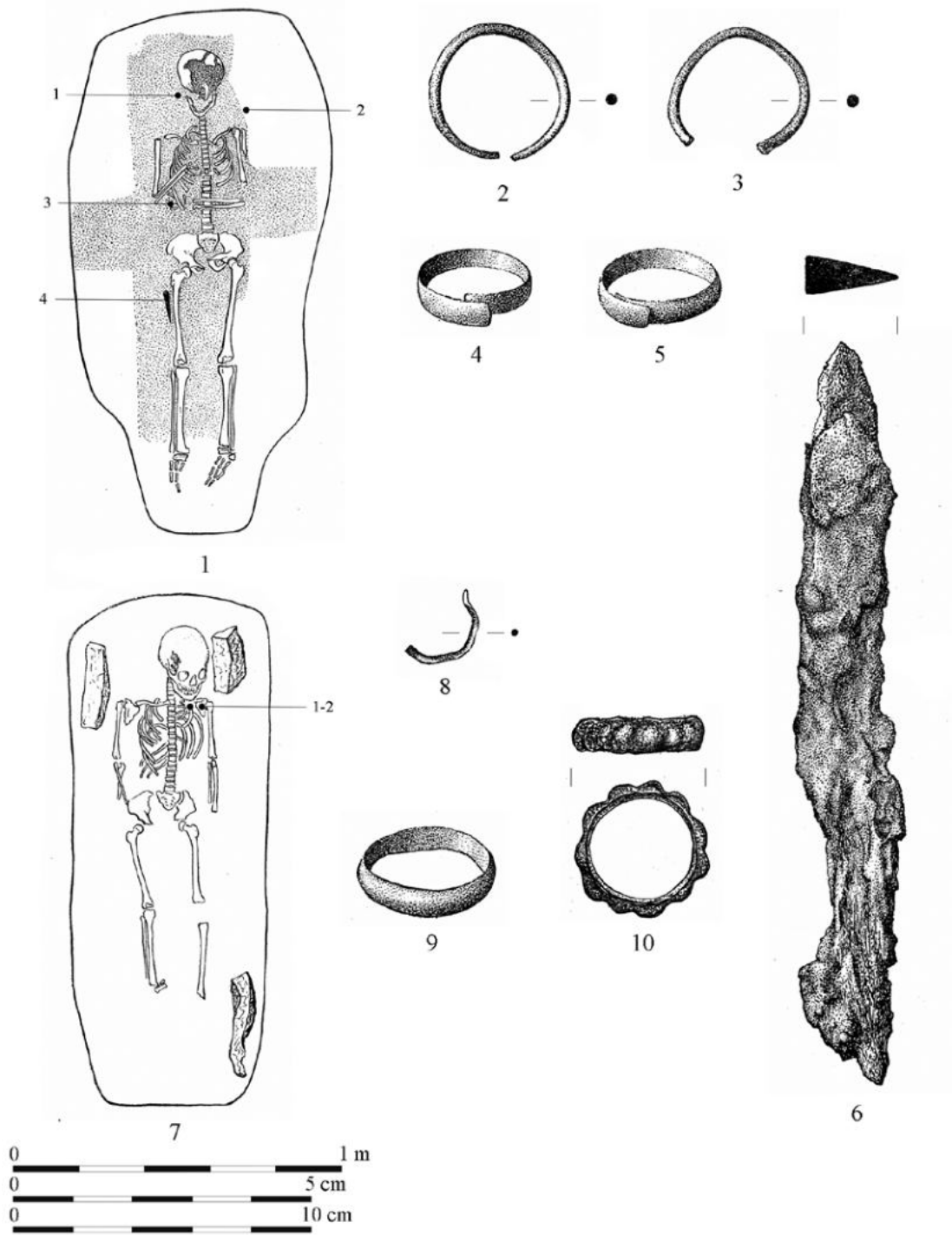

101. tábla. Szob-Kiserdő, 1-6: 75. sír, 7-10: 71. sír



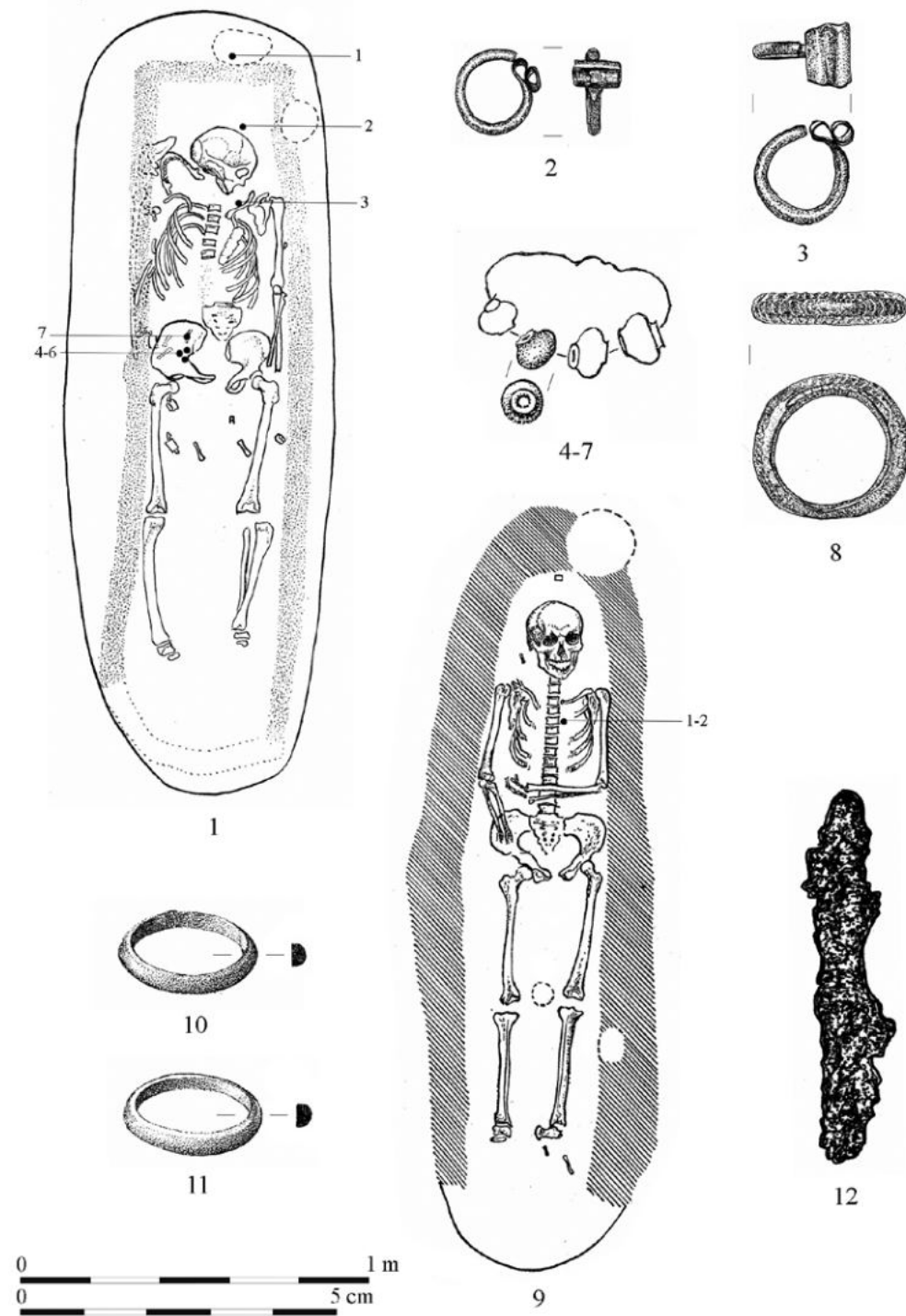

102. tábla. Szob-Kiserdő, 1-8: 72. sír, 9-11: 78. sír, 12: szórvány

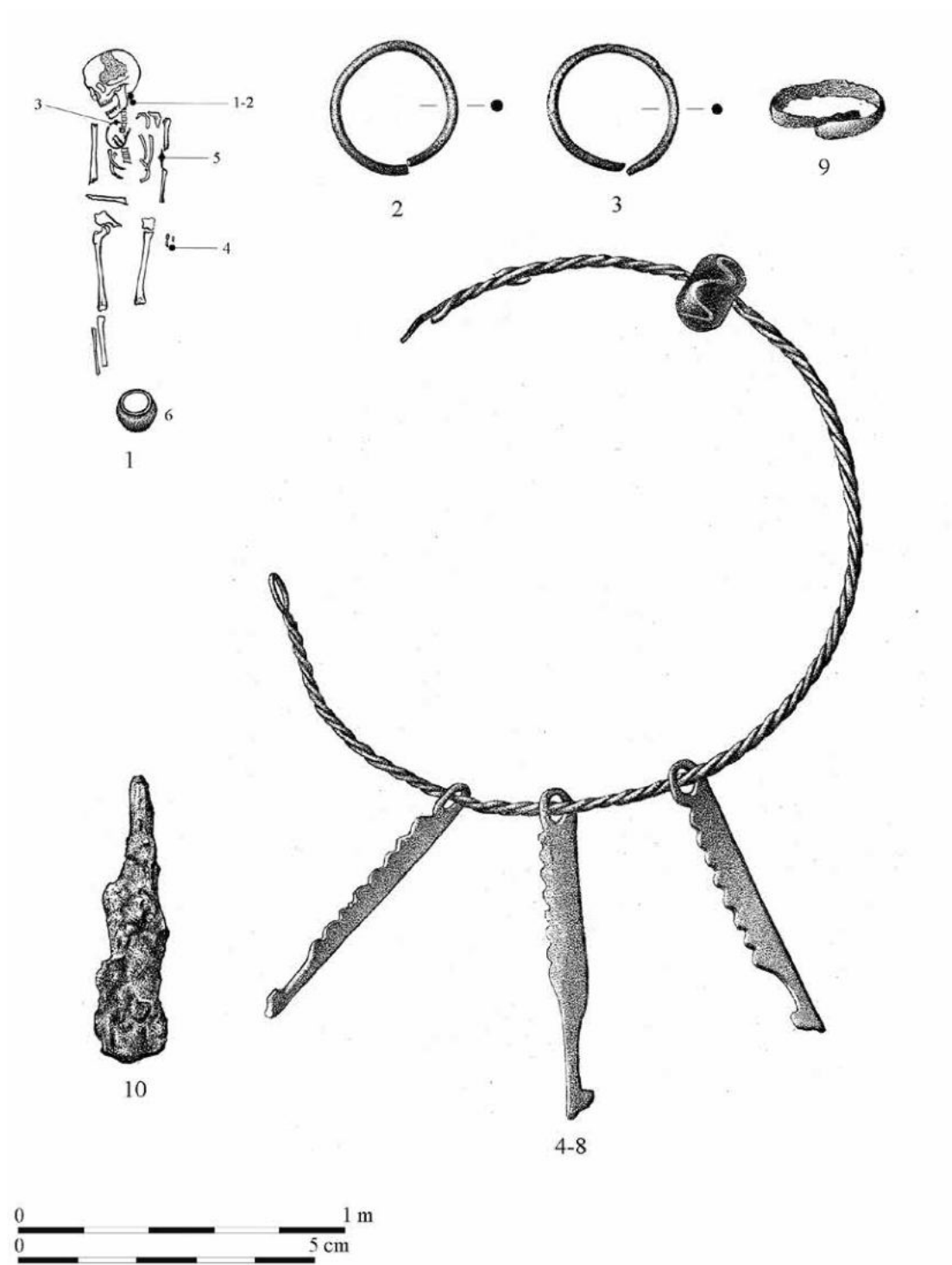

103. tábla. Szob-Kiserdő 73. sír

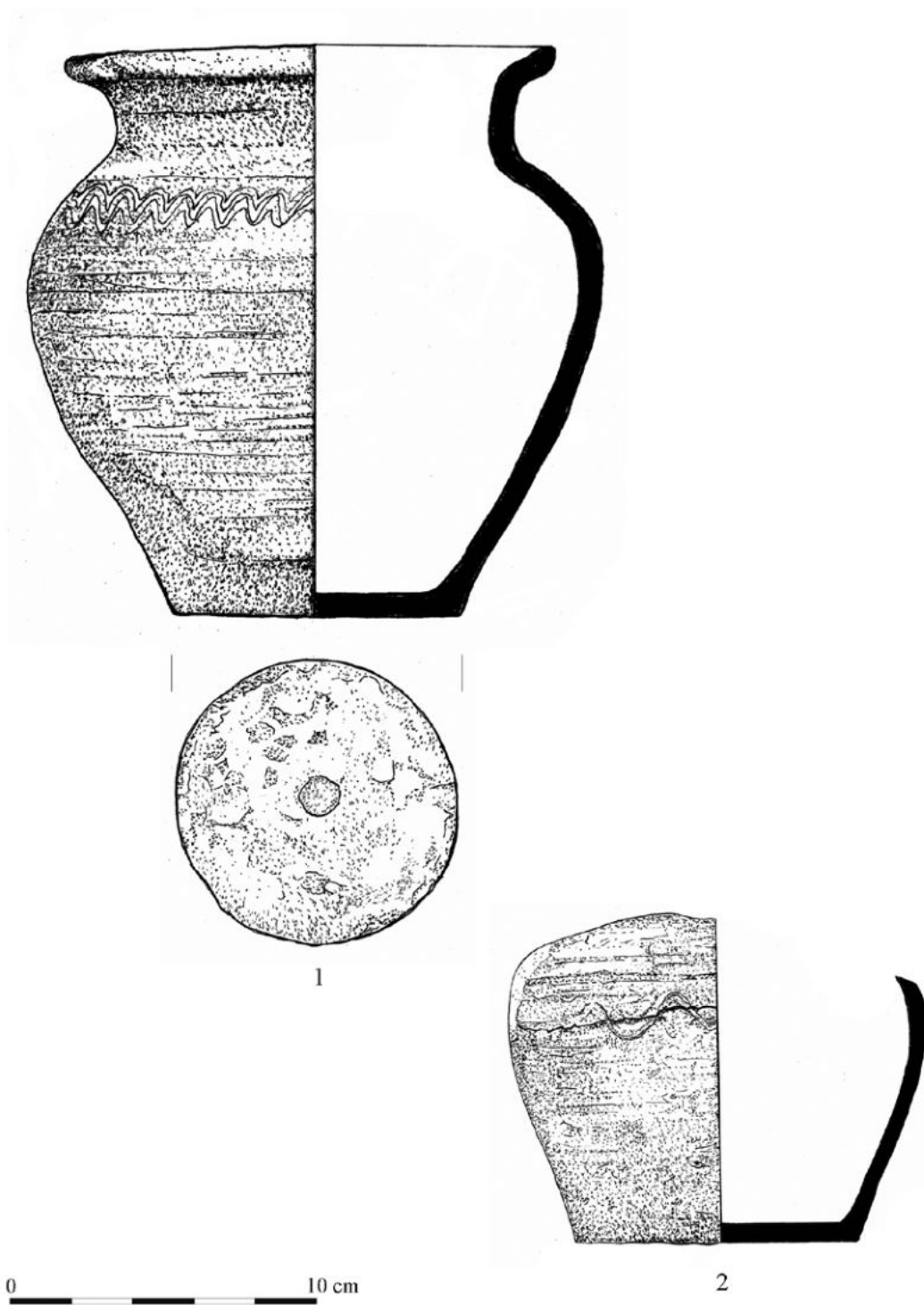

104. tábla. Szob-Kiserdő, 1: 73. sír, 2: 77. sír

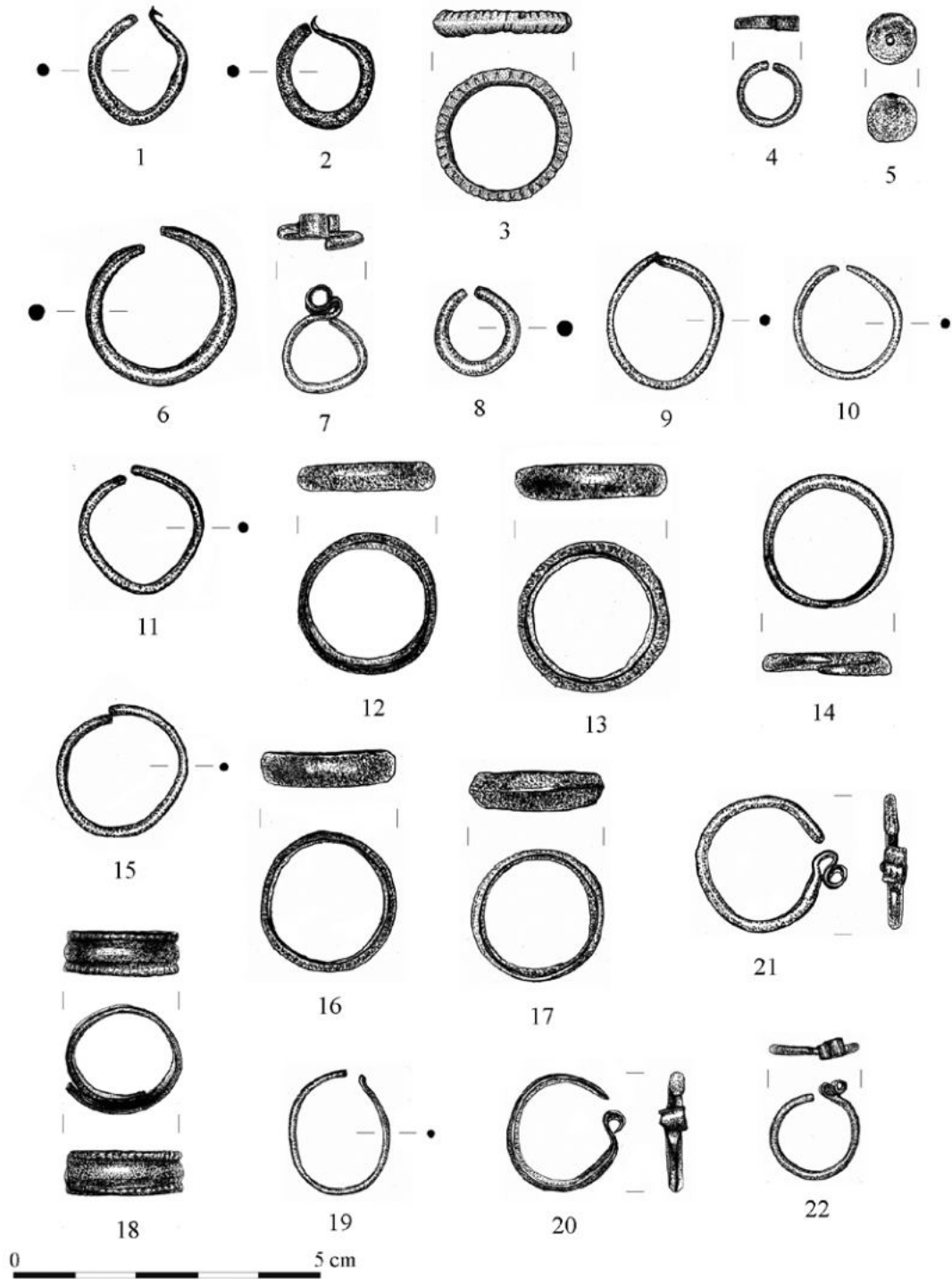

105. tábla. Szob-Koliba, 1-3: 5. sír, 4-5: 8. sír, 6-7: 9. sír, 8: 12. sír, 9-10: 14. sír, 11-12: 17. sír, 13: 19. sír, 14: 22. sír, 15-16: 24. sír, 17-18: 46. sír, 19-20: 60. sír, 21-22: 62. sír

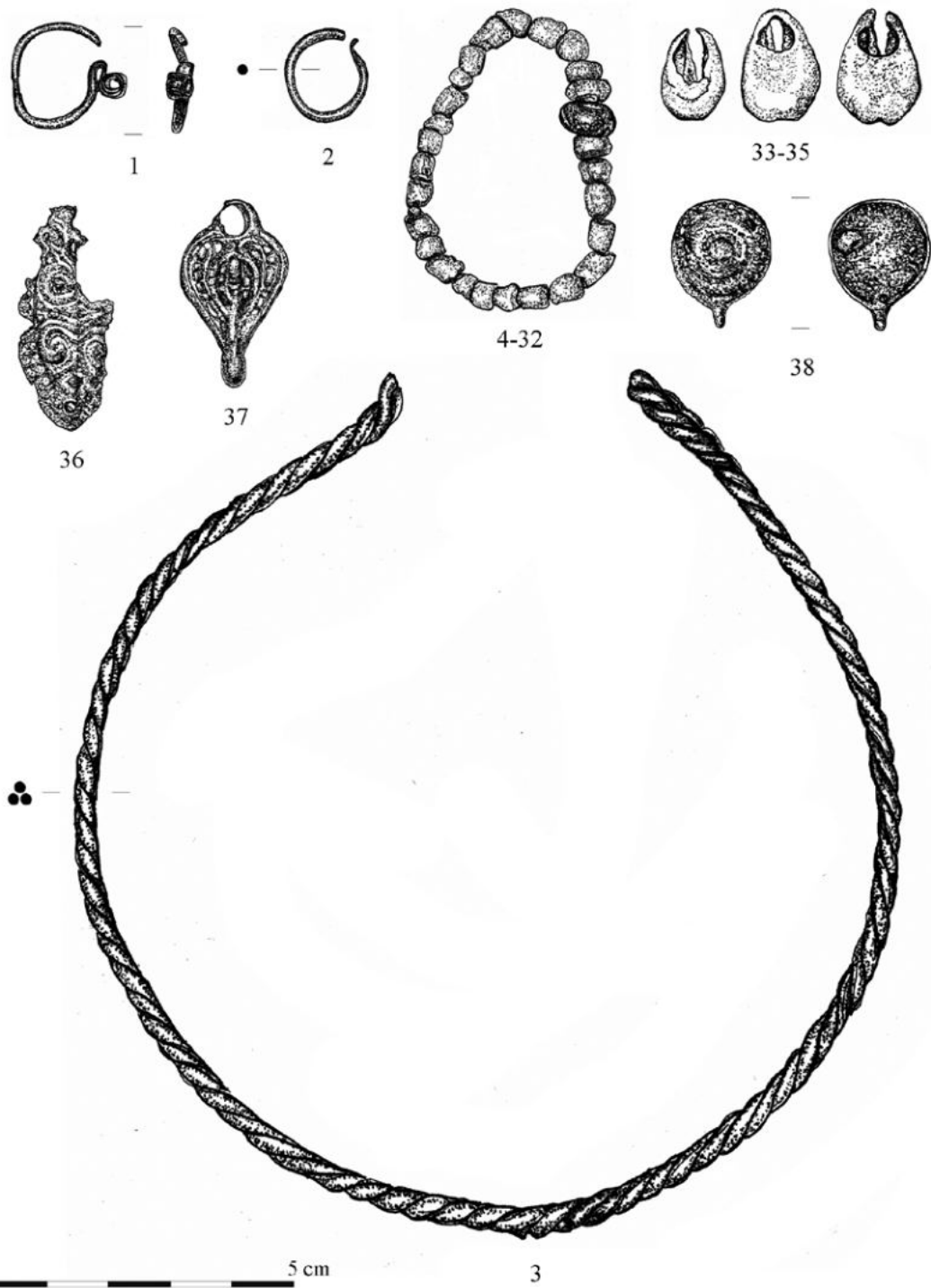

106. tábla. Szob-Koliba 25. sír

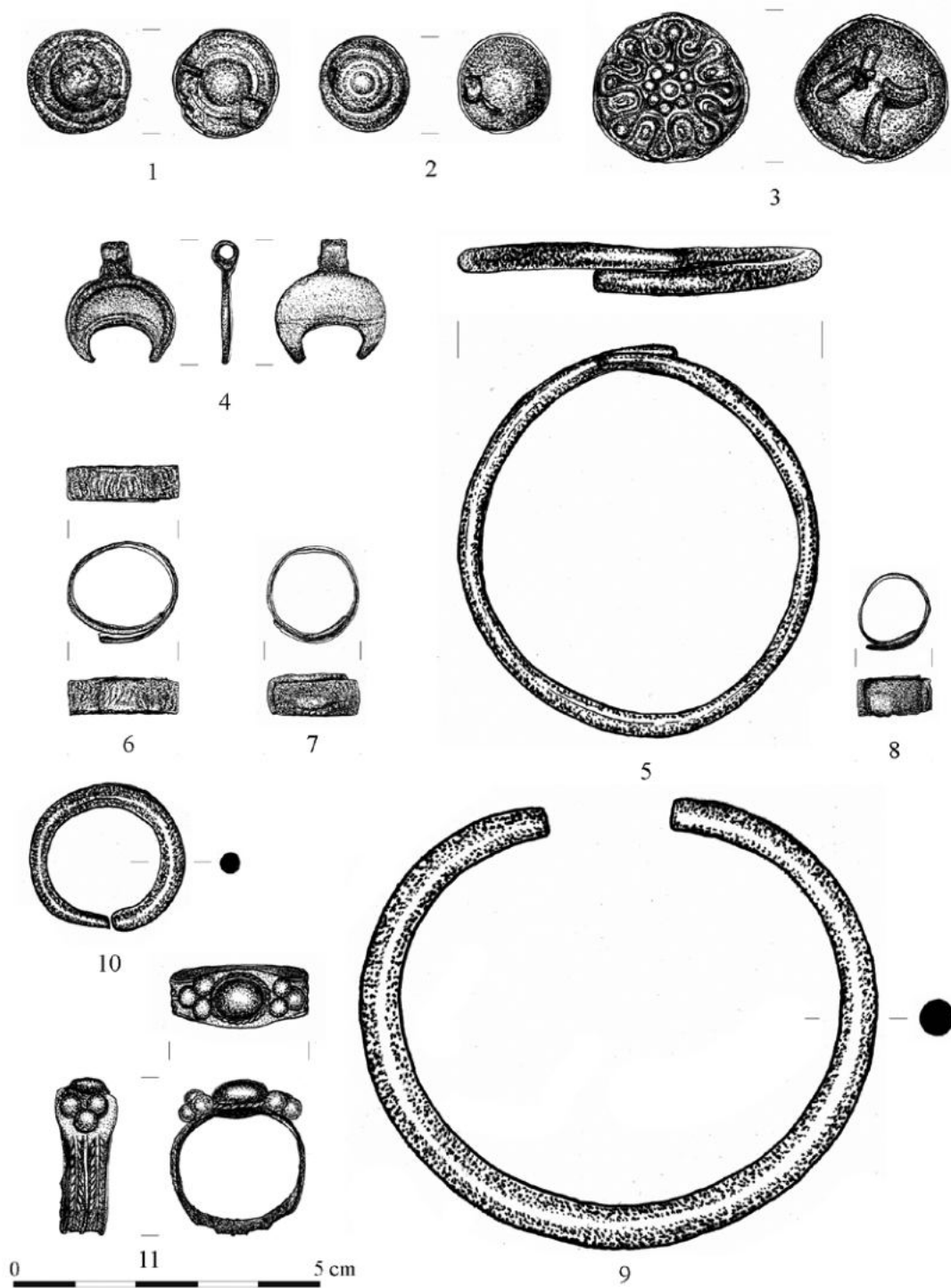

107. tábla. Szob-Koliba, 1–7: 25. sír, 8: 26. sír, 9–11: 40. sír

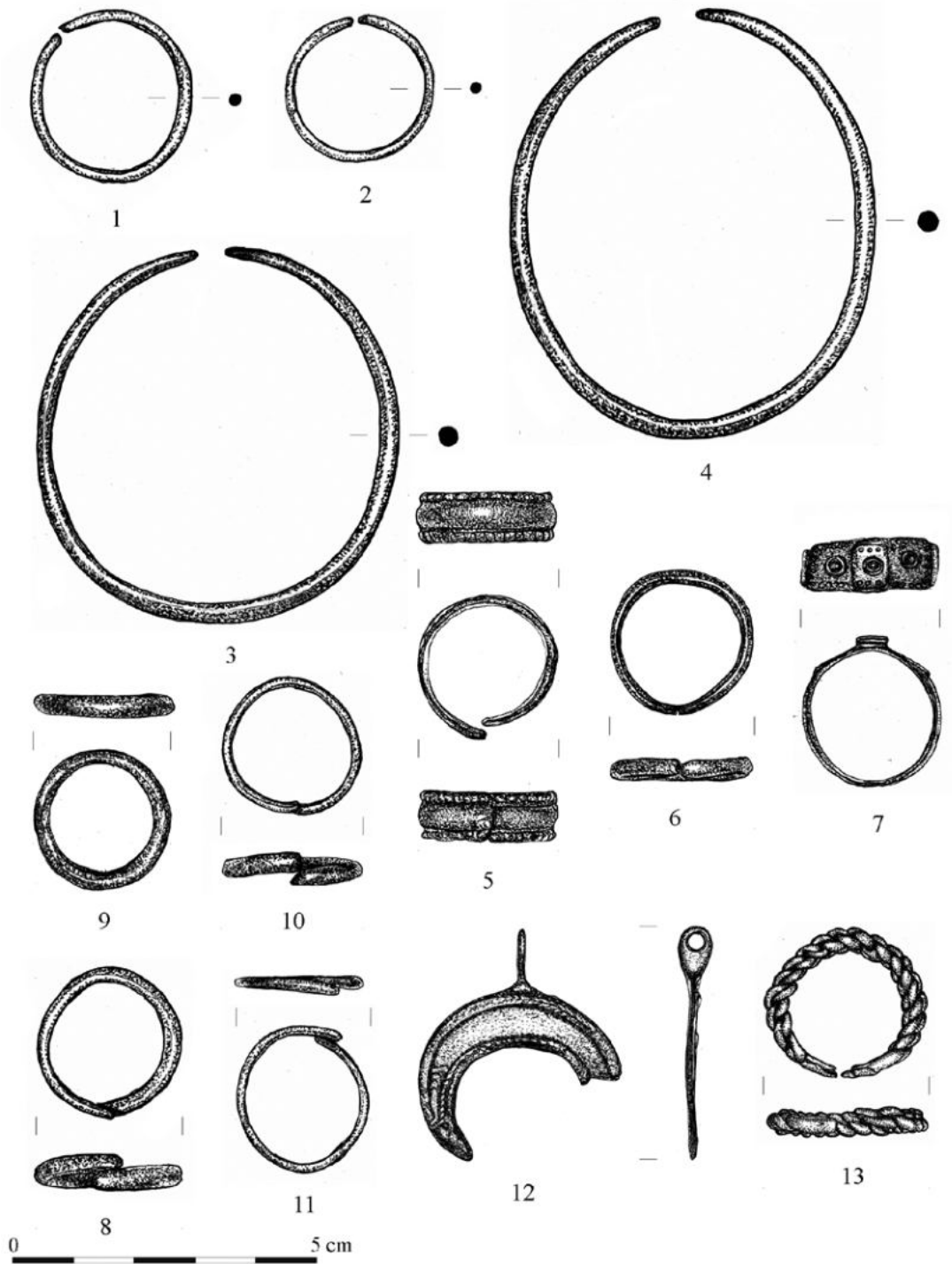

108. tábla. Szob-Koliba, 1-7: 27. sír, 8: 30. sír, 9-10: 32. sír, 11: 34. sír, 12: 41. sír, 13: 50. sír



109. tábla. Szob-Koliba, 1–7: 51. sír, 8: 65. sír, 9: 67. sír, 10–11: szórvány, Szob, közelebbről ismeretlen lelőhely, 12–13: szórvány



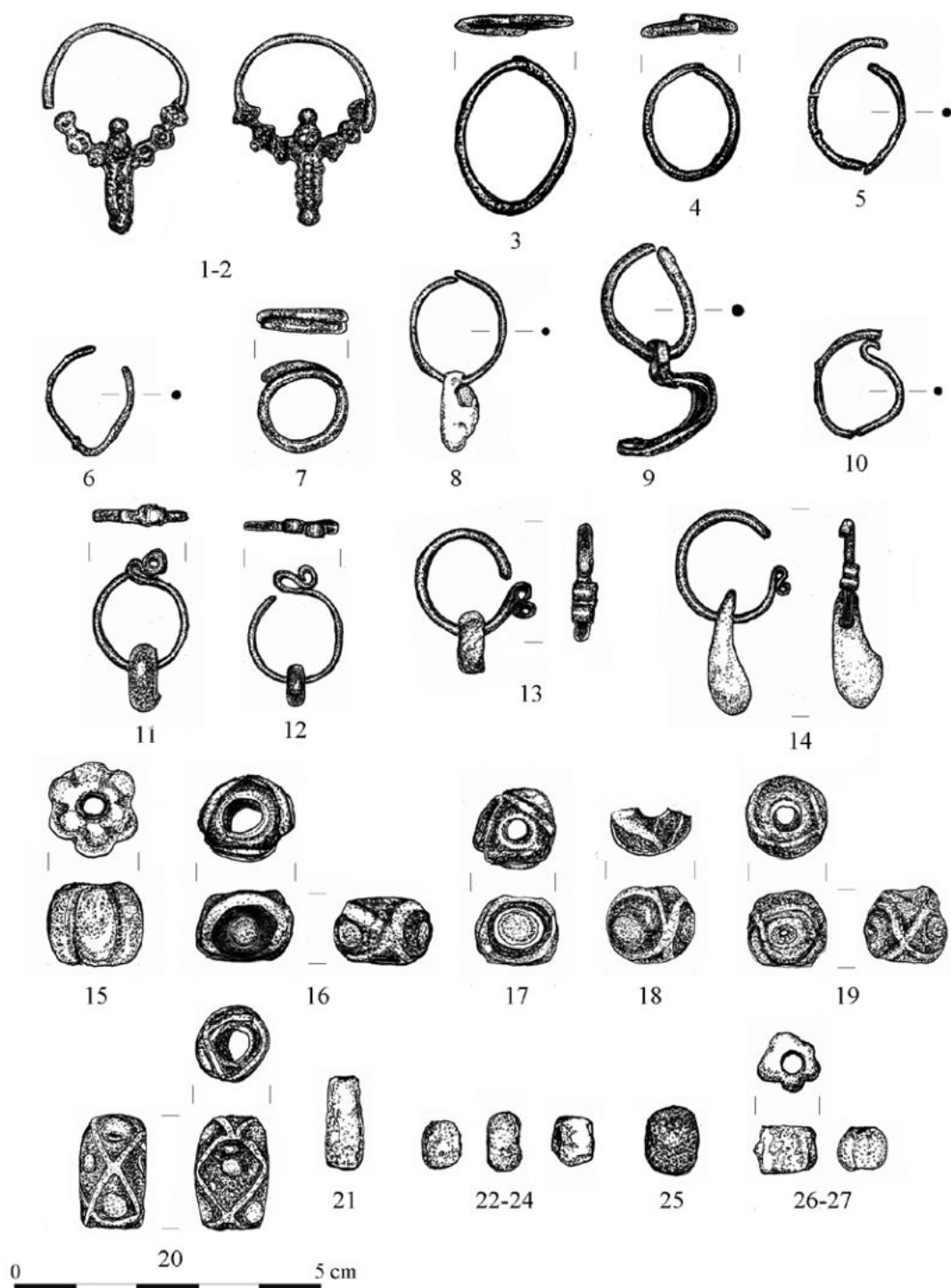

110. tábla. Szob, közelebbről ismeretlen lelőhely, szórvány

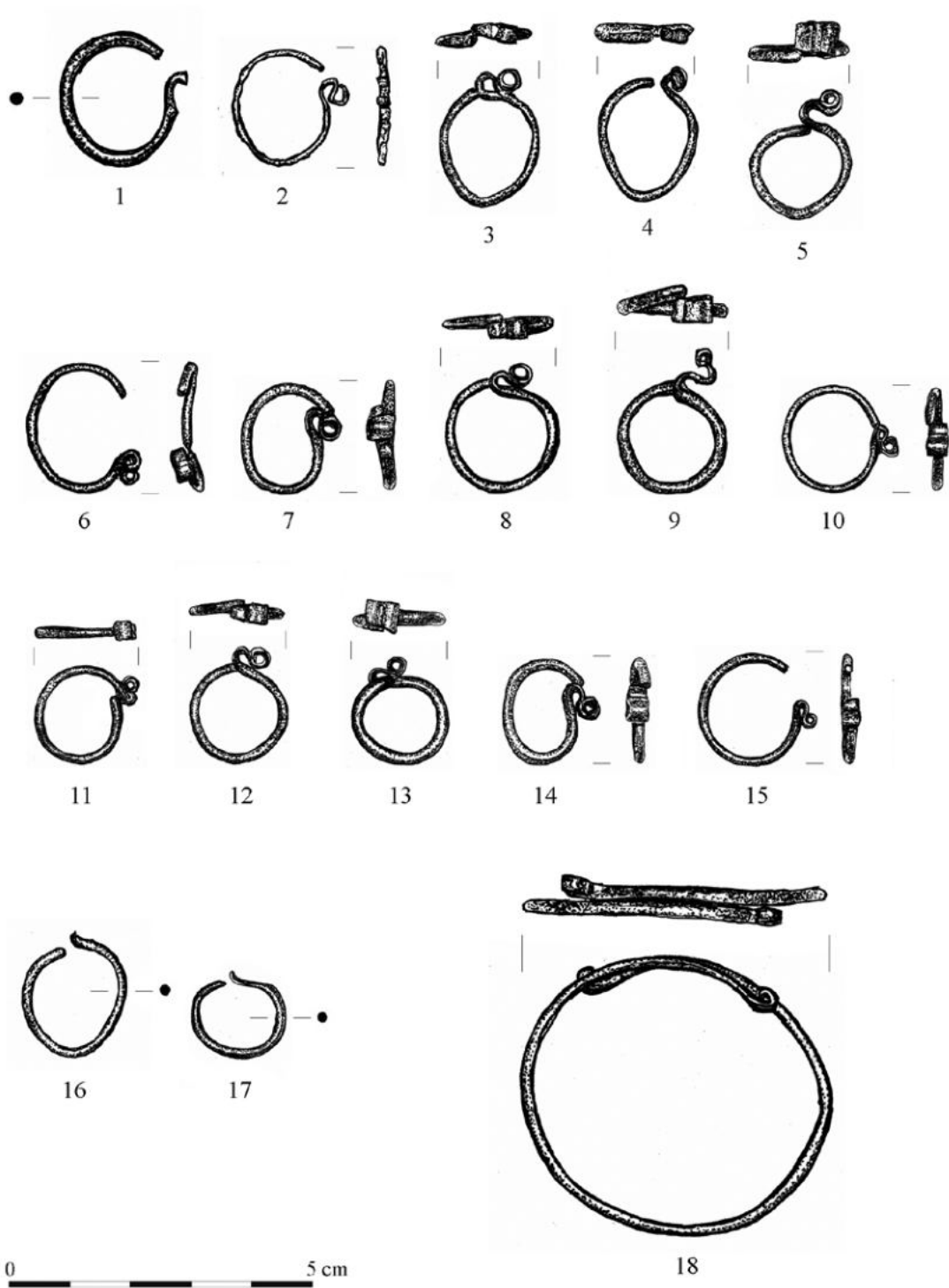

111. tábla. Szob, közelebből ismeretlen lelőhely, szórvány



112. tábla. Szob, közelebből ismeretlen lelőhely, szórvány



1-26

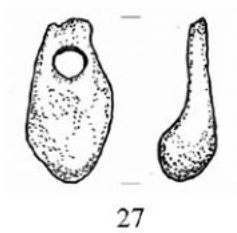

27



28



113. tábla. Szob, közelebről ismeretlen lelőhely, szórvány

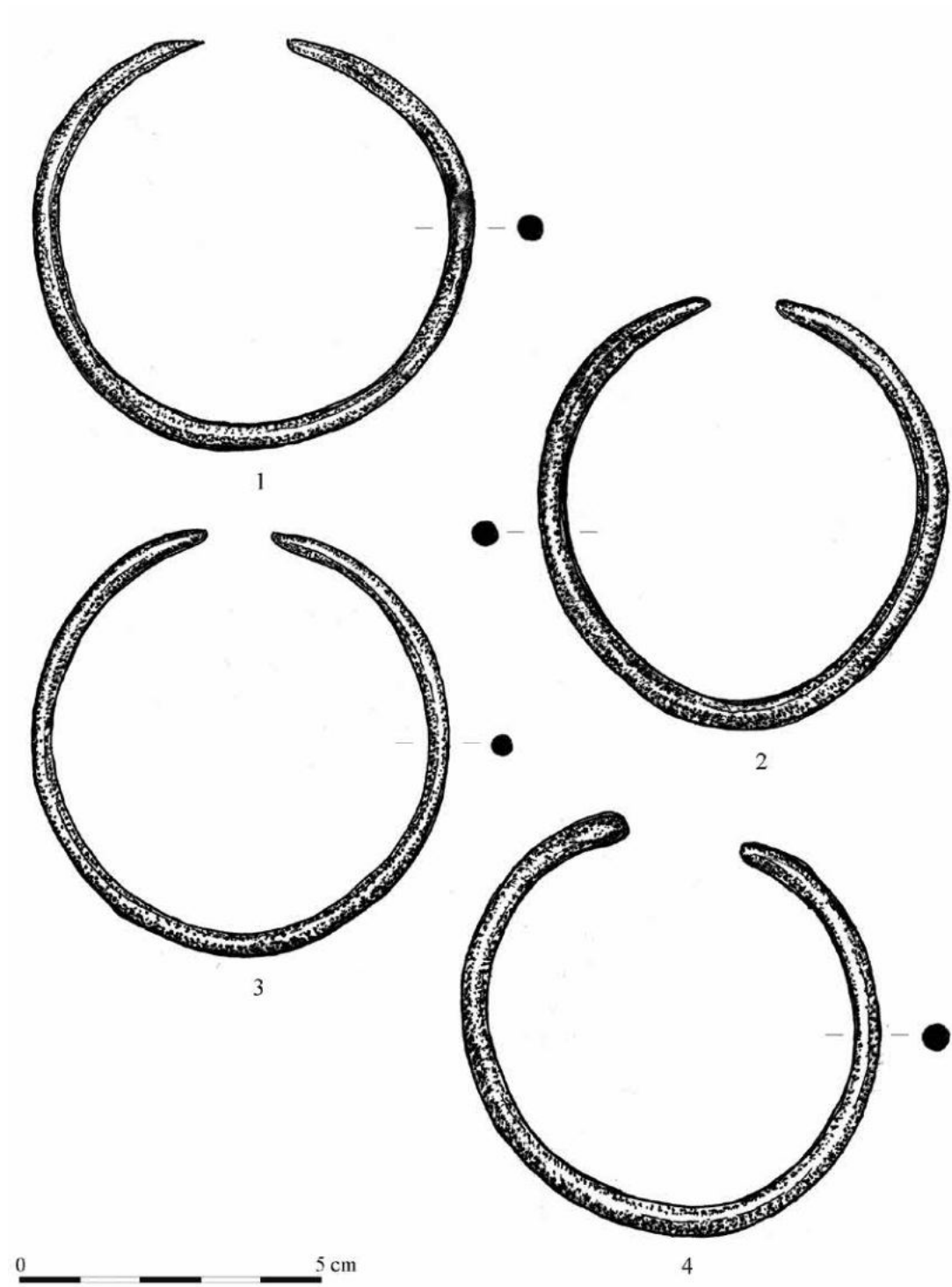

114. tábla. Szob, közelebbről ismeretlen lelőhely, szórvány

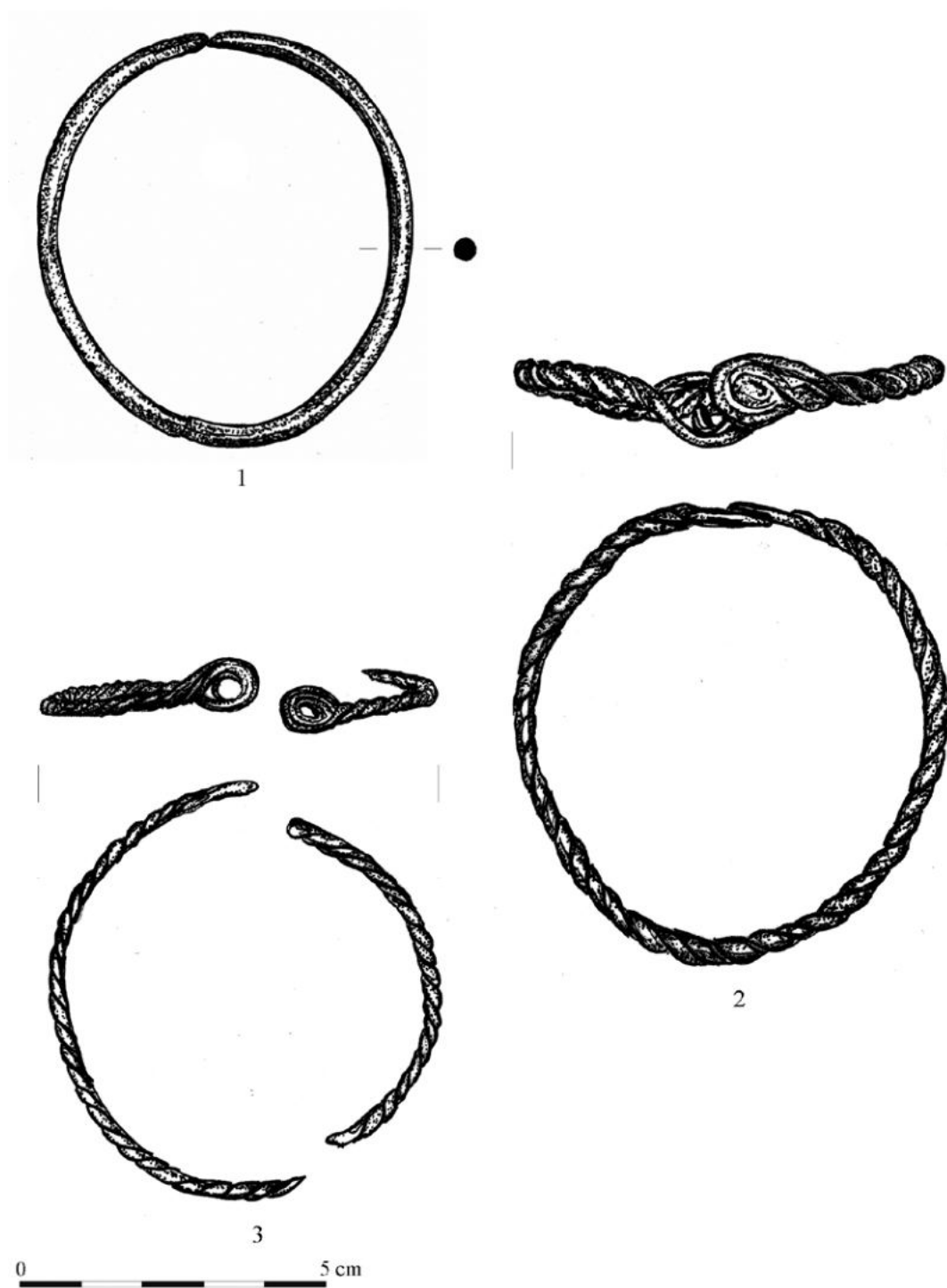

115. tábla. Szob, közelebbről ismeretlen lelőhely, szórvány

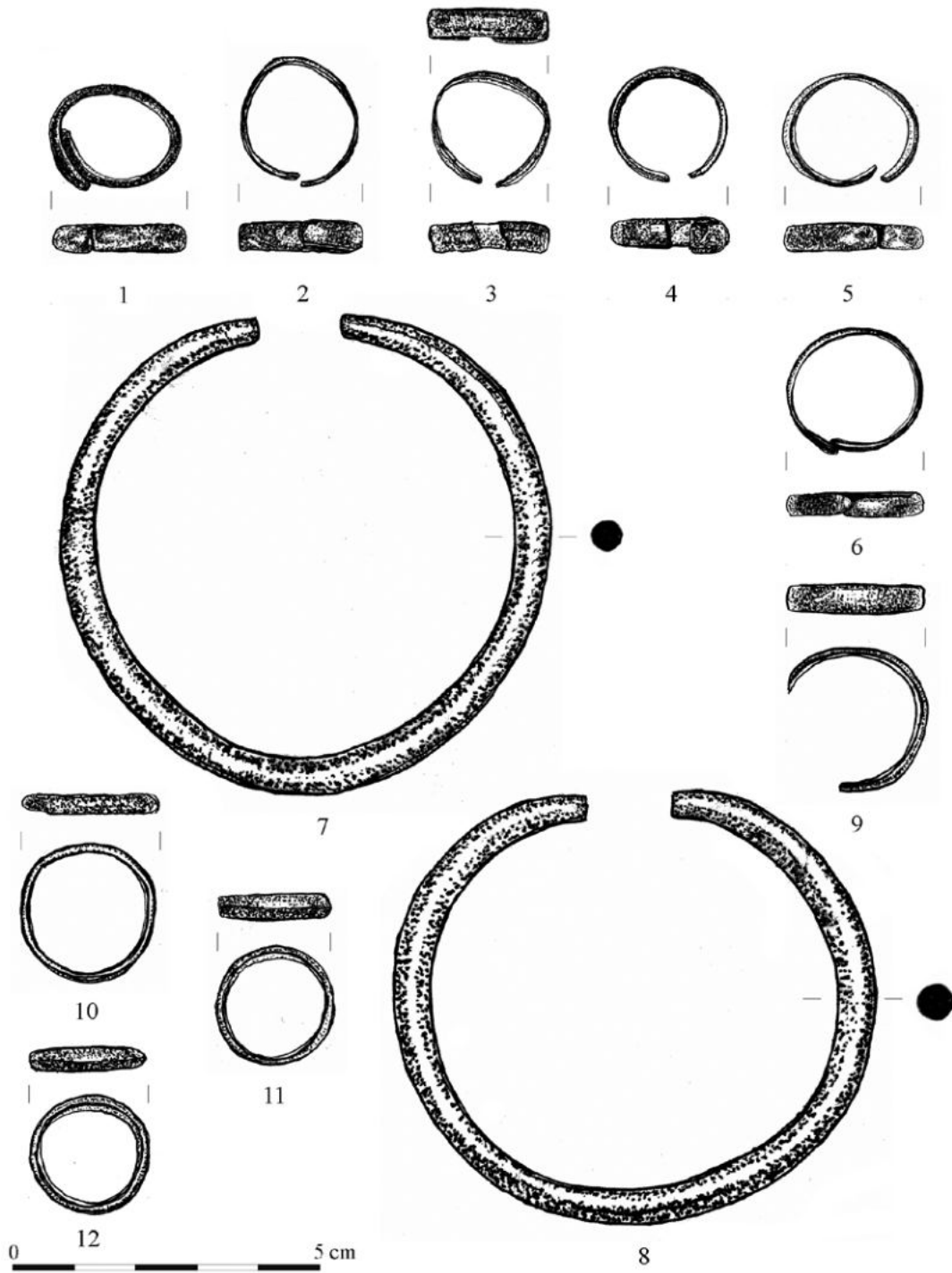

116. tábla. Szob, közelebbről ismeretlen lelőhely, szórvány

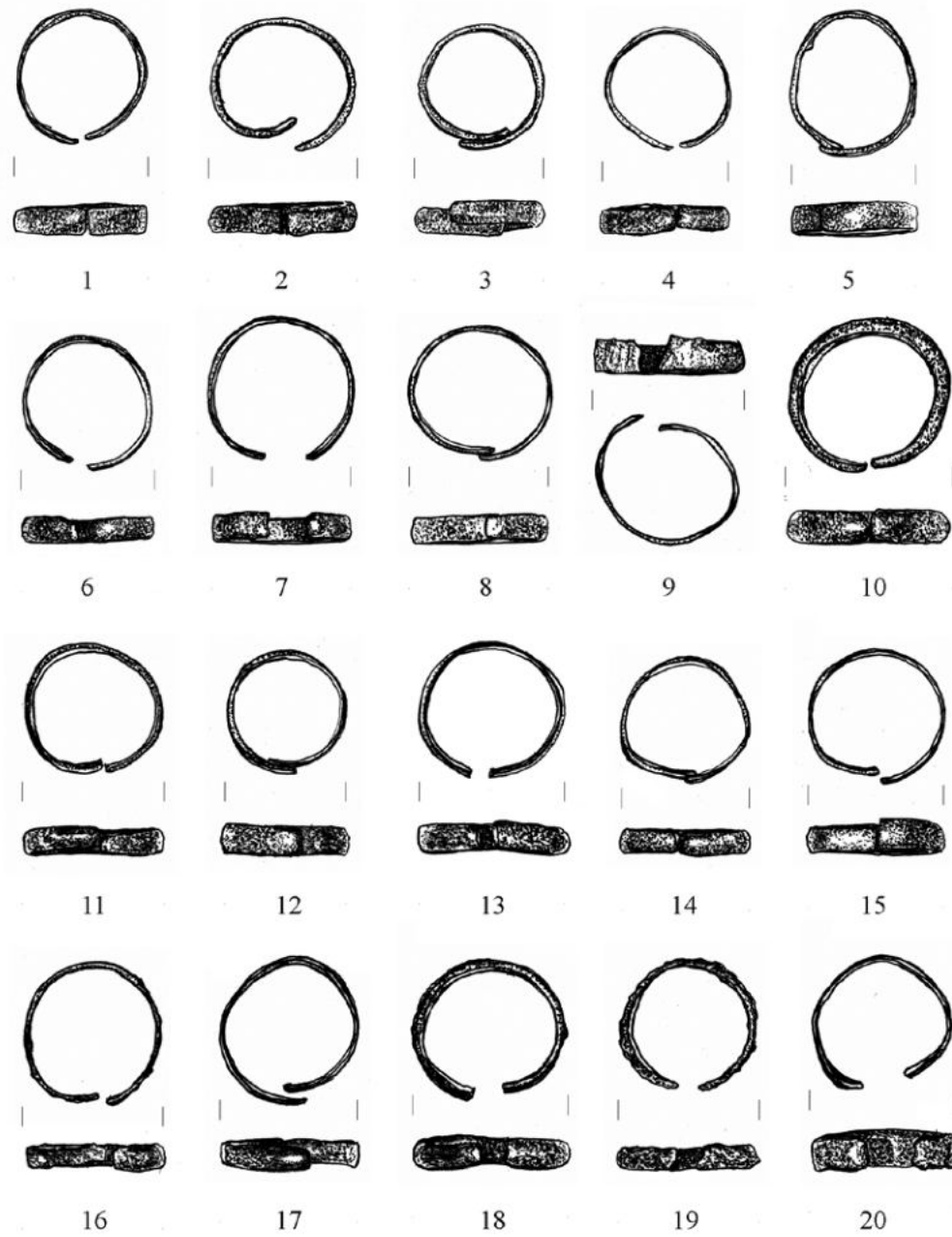

117. tábla. Szob, közelebből ismeretlen lelőhely, szórvány



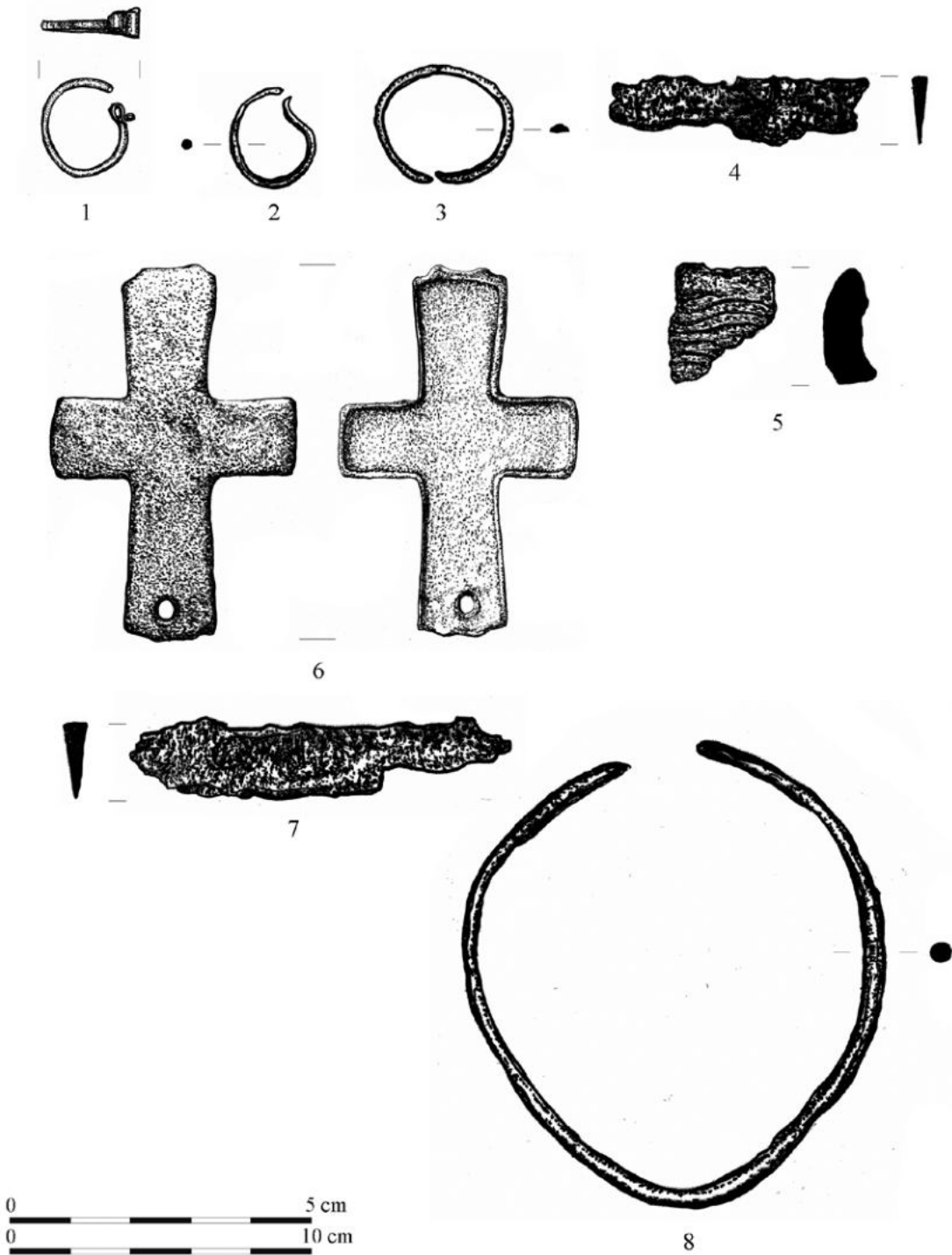

118. tábla. Szob-Vendelin, 1–5: 1. sír, 6–7: 18. sír, 8: 21. sír

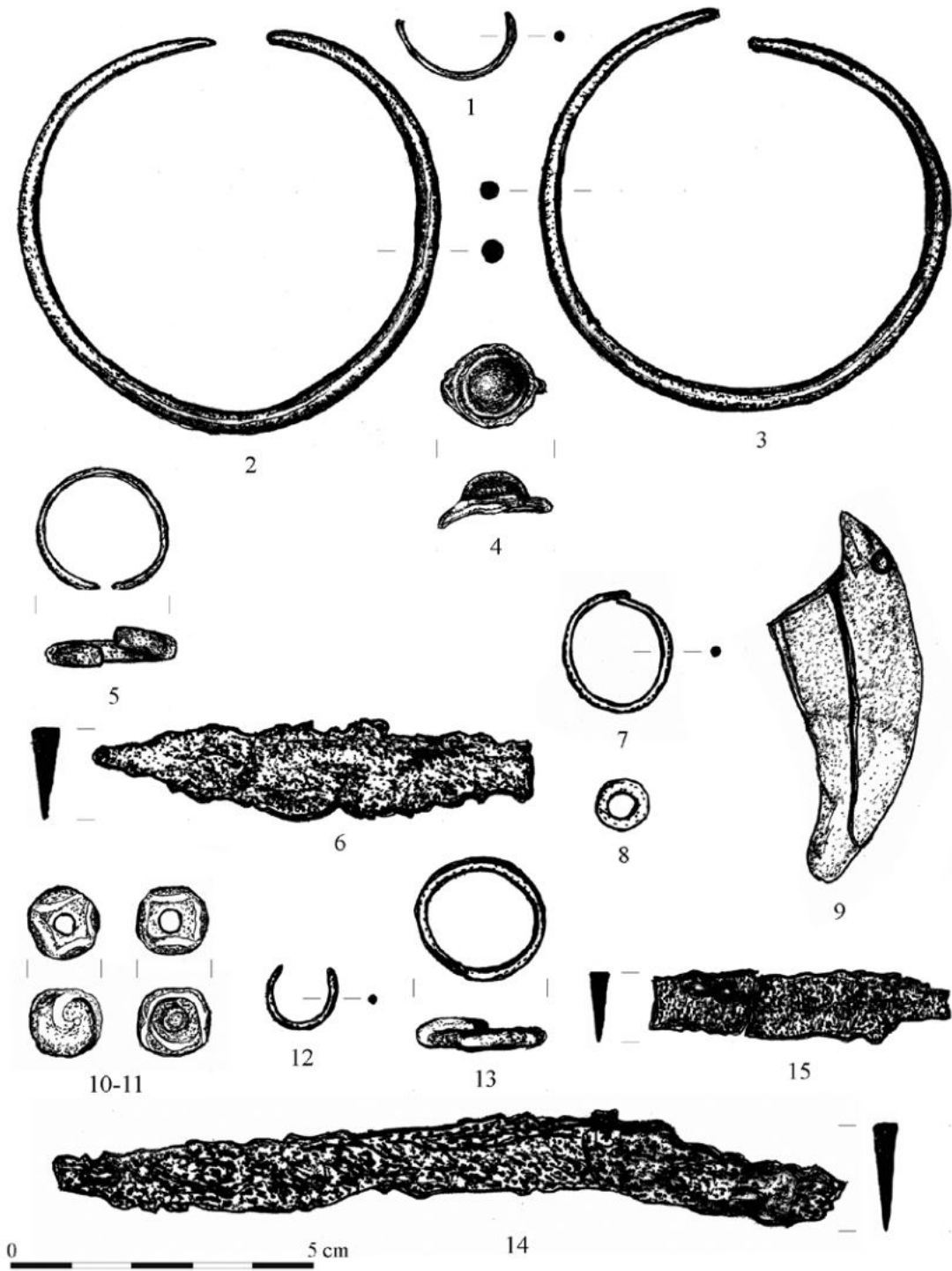

119. tábla. Szob-Vendelin 1–6: 2. sír, 7–9: 7. sír, 10–11: 8. sír, 12–13: 10. sír, 14: 6. sír, 15: 9. sír



120. tábla. Szob-Vendelin, 1, 176: szórvány, 2-175: 3. sír

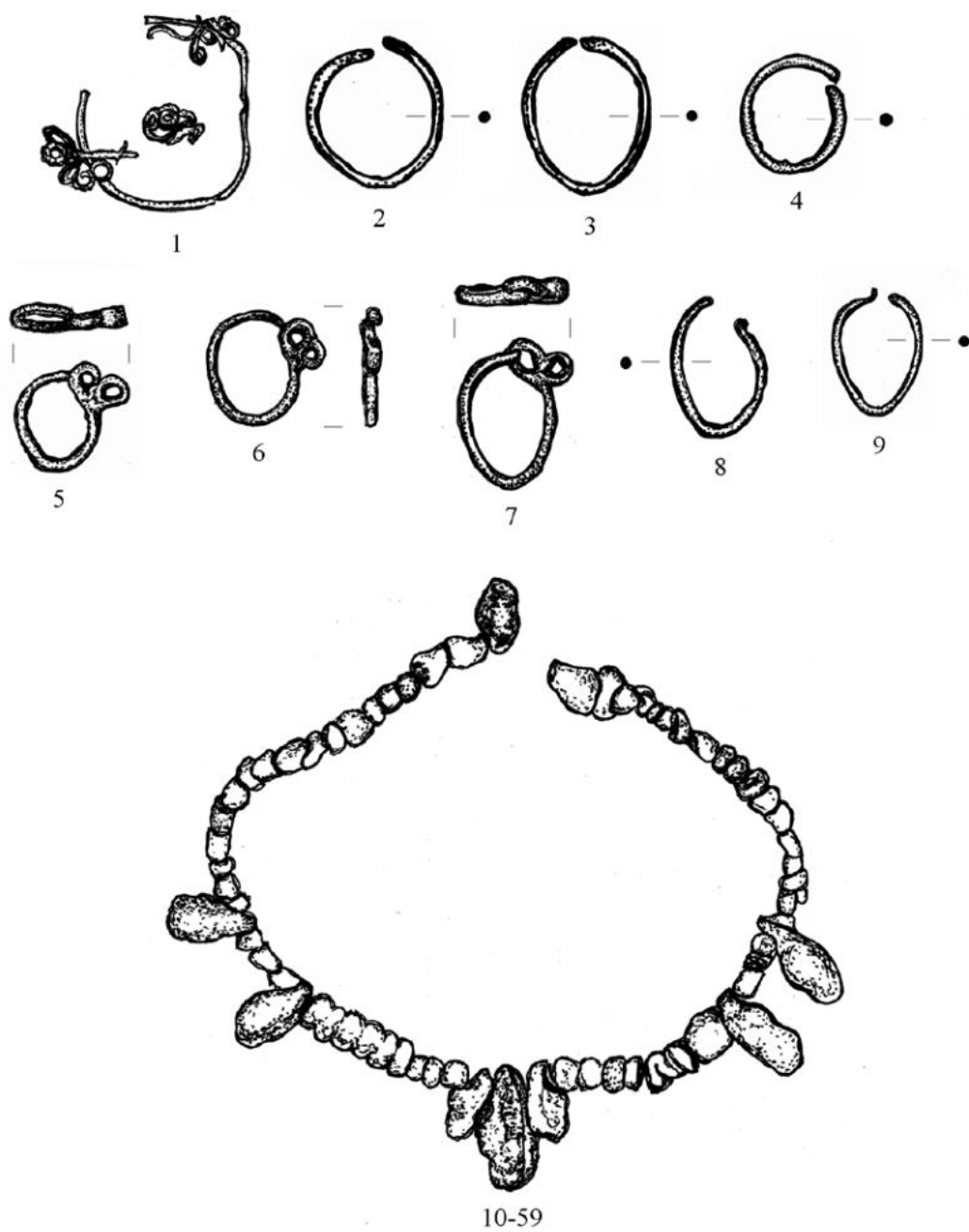

121. tábla. Szob-Vendelin 12. sír

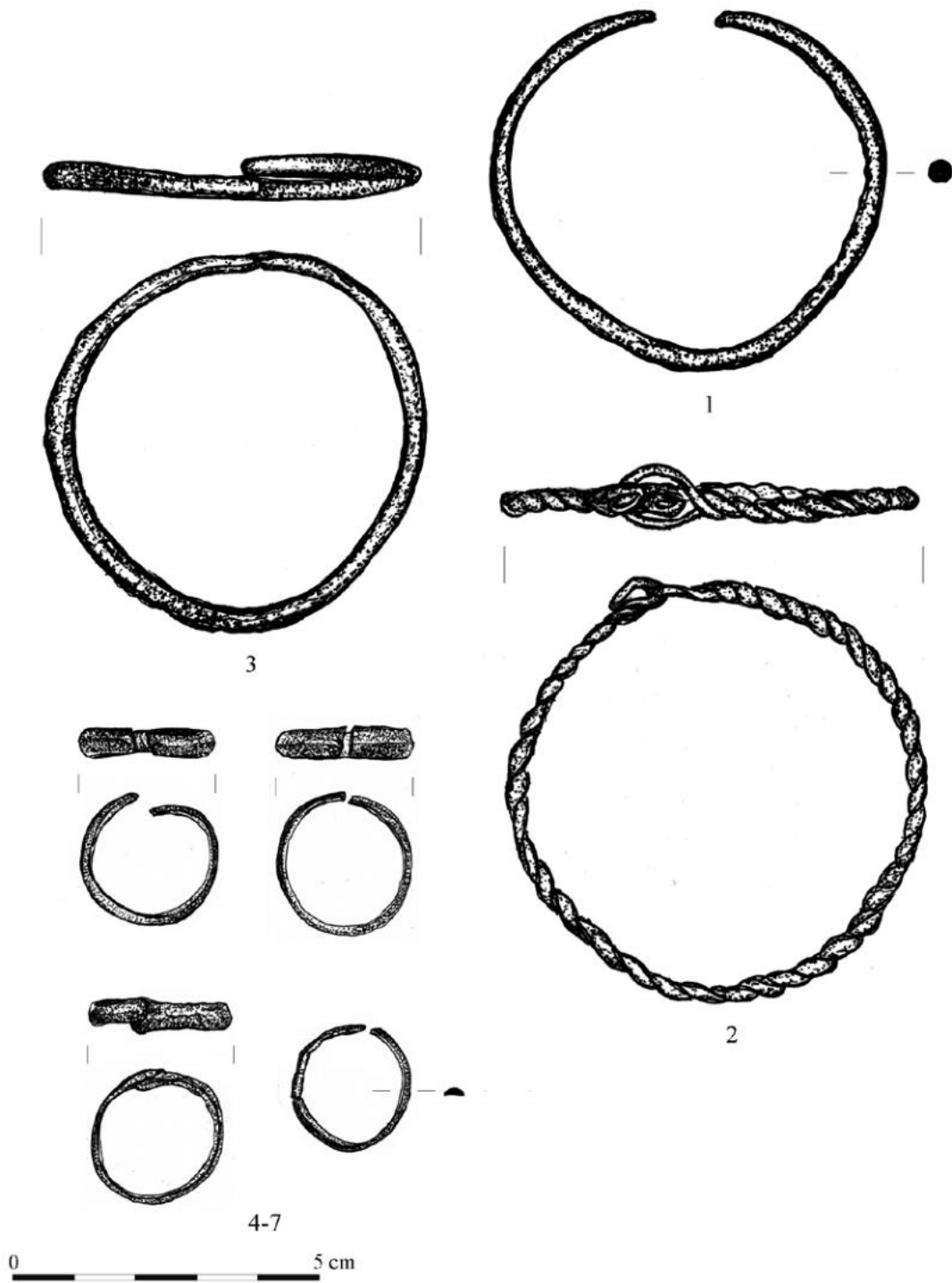

122. tábla. Szob-Vendelin 12. sír

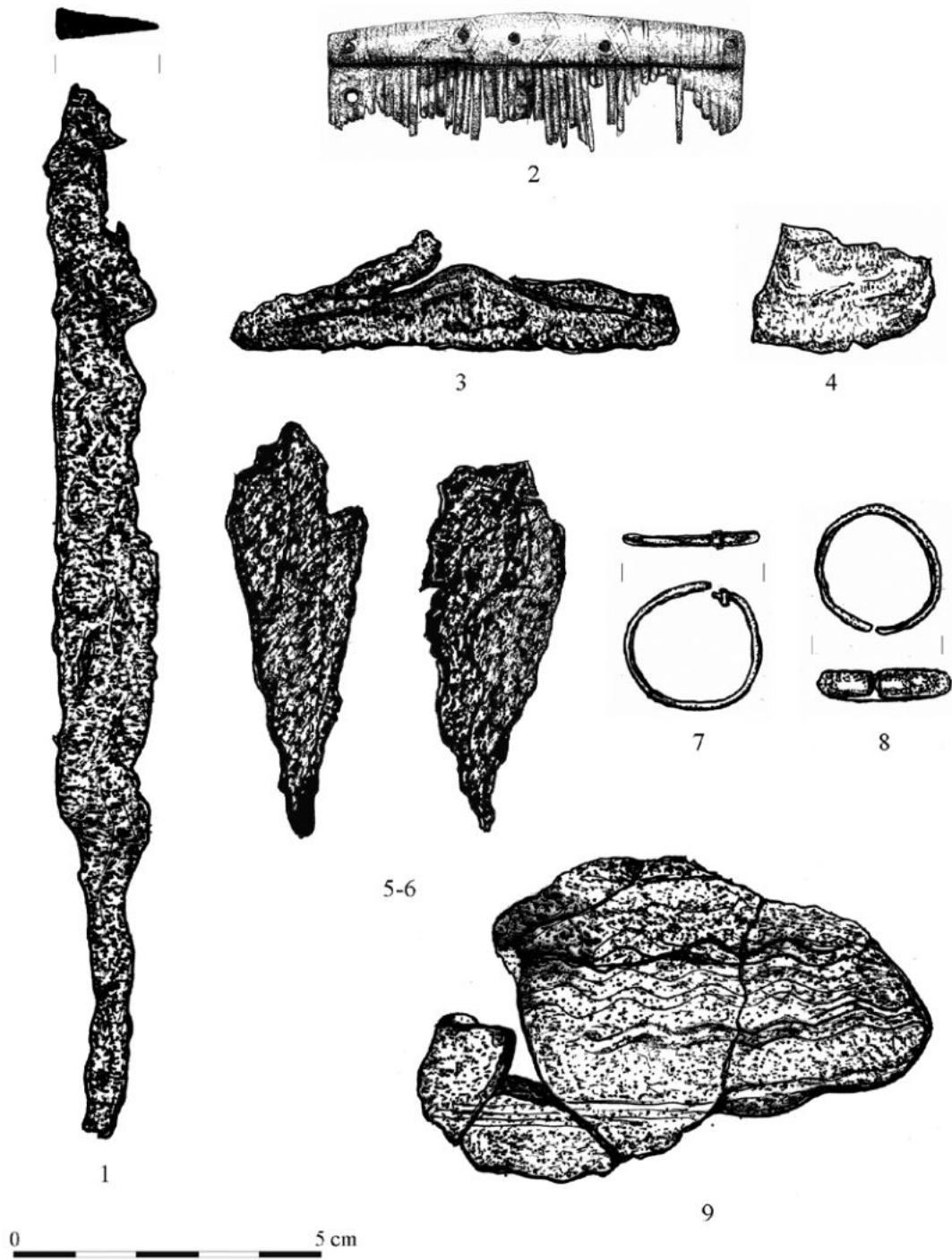

123. tábla. Szob-Vendelin, 1-6: 13. sír, 7-8: 16. sír, 9: 11. sír

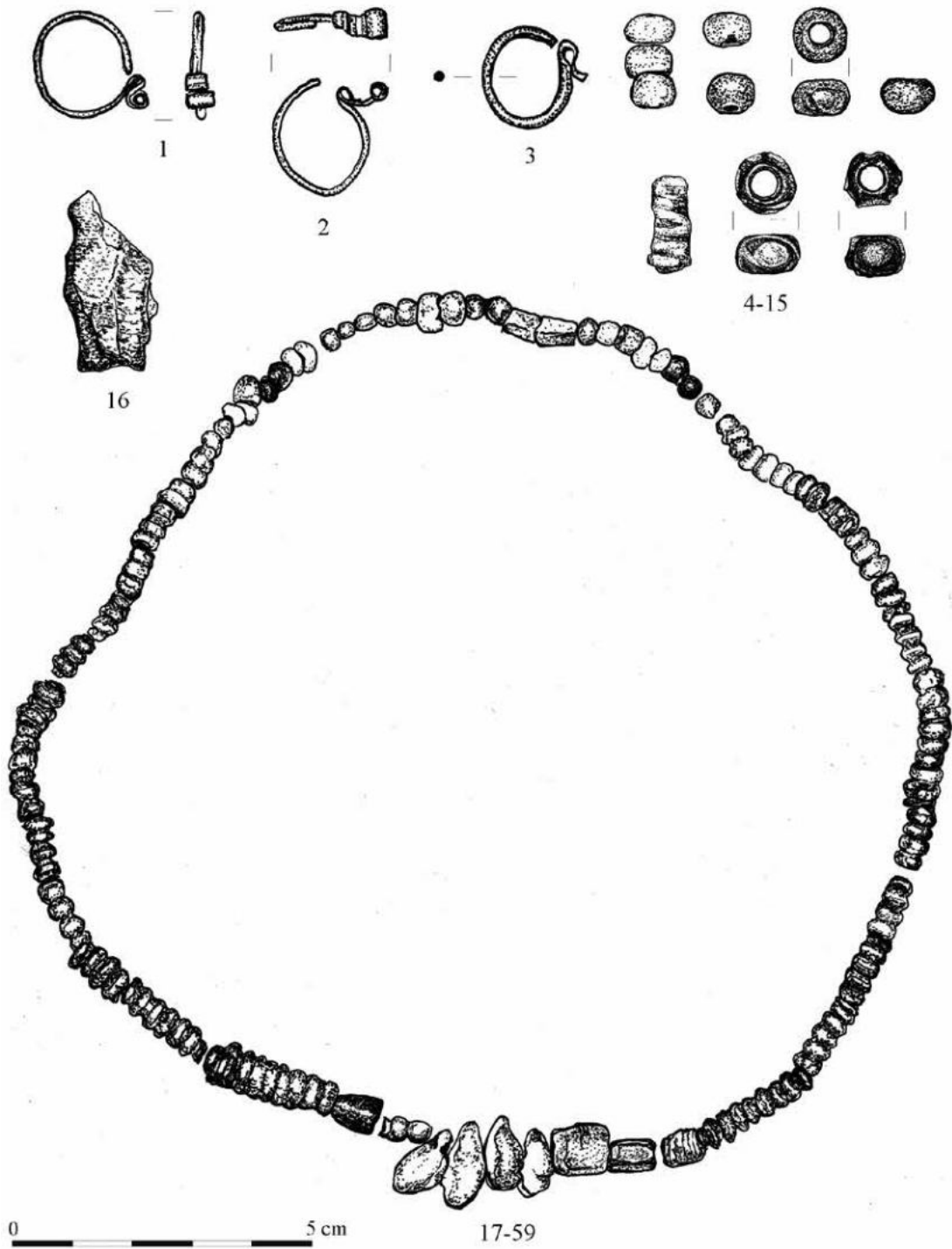

124. tábla. Szob-Vendelin, 1-15: 23. sír, 16: 24. sír, 17-59: 25. sír

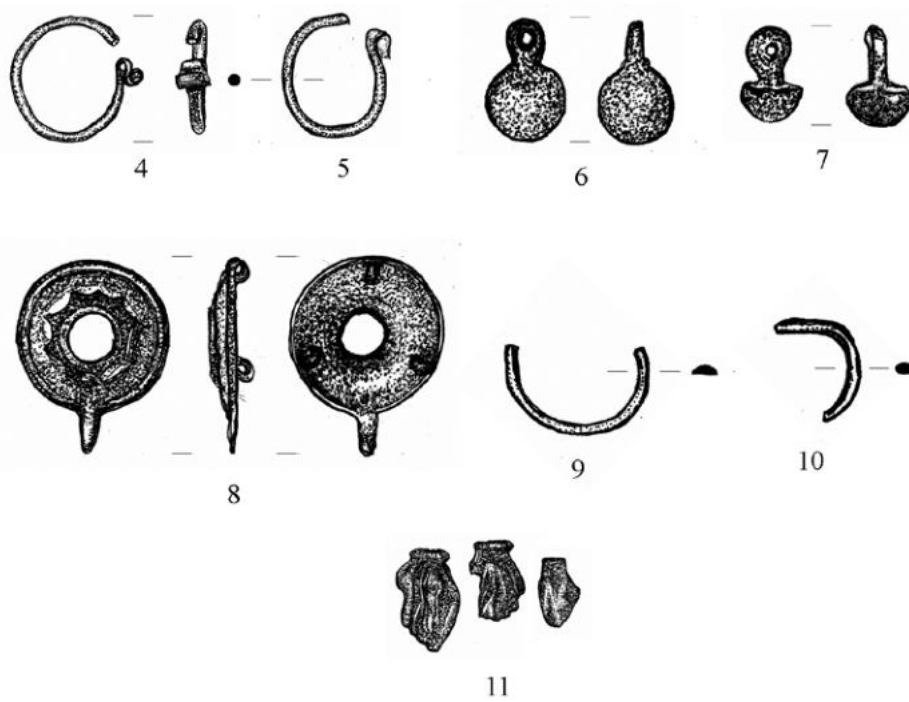

125. tábla. Szob-Vendelin 25. sír



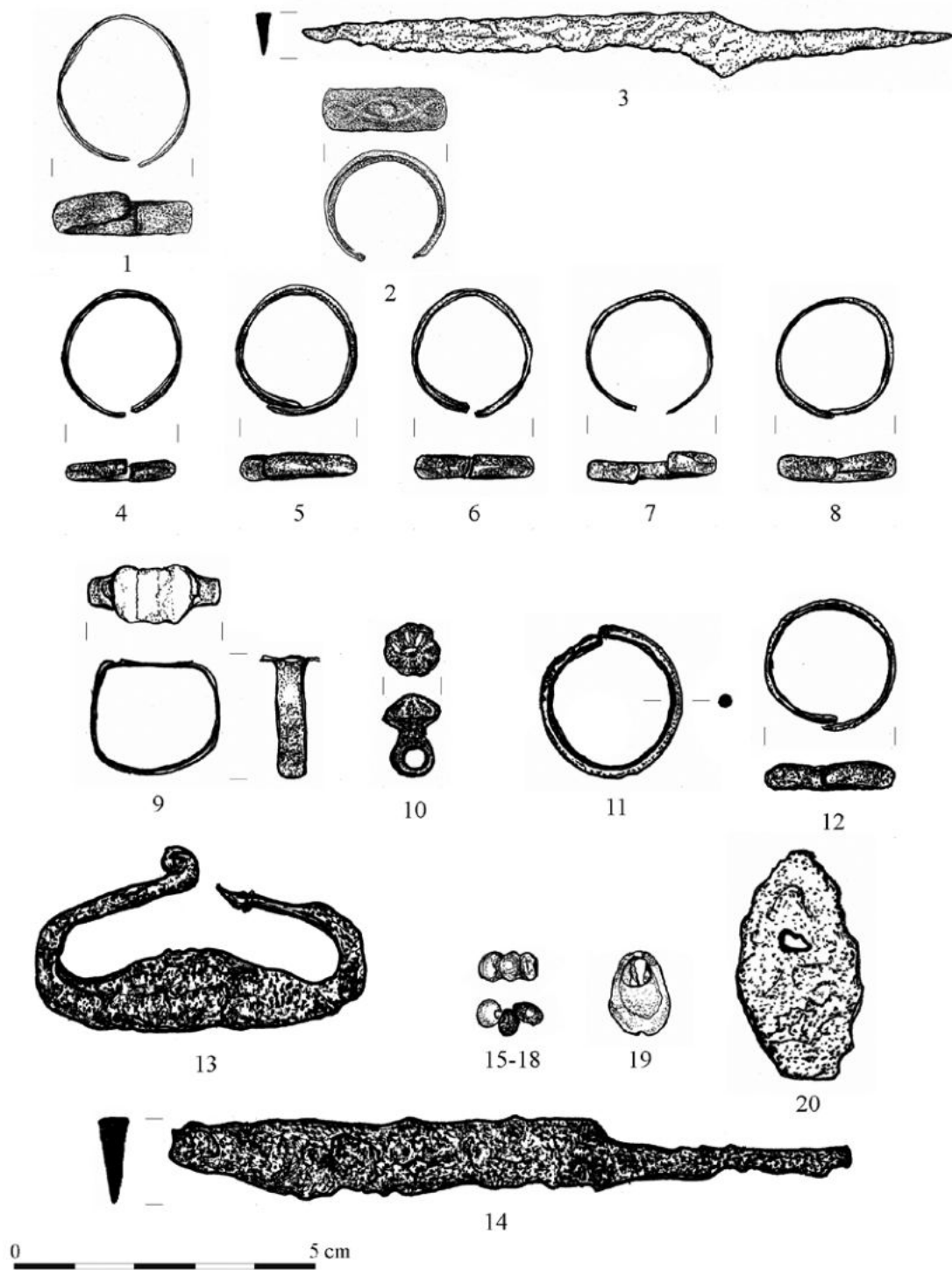

126. tábla. Szob-Vendelin, 1-3: 26. sír, 4-8: 27. sír, 9-10: 28. sír, 11-14: 31. sír, 15-20: 33. sír

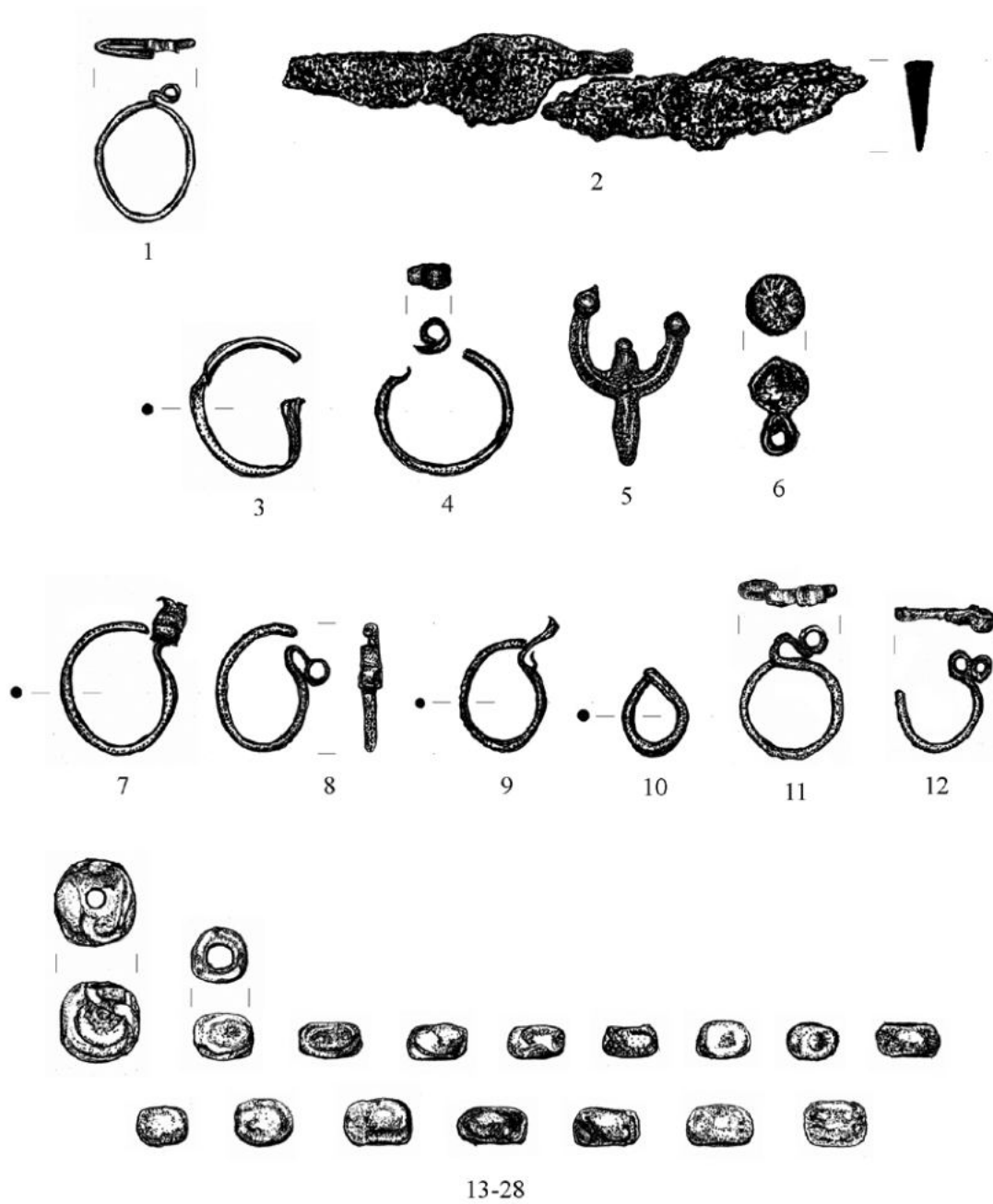

127. tábla. Szob-Vendelin, 1: 39. sír, 2: 40. sír, 3-6: 41. sír, 7-10: 46. sír, 11-28: 48. sír



0 5 cm

128. tábla. Szob-Vendelin 41. sír

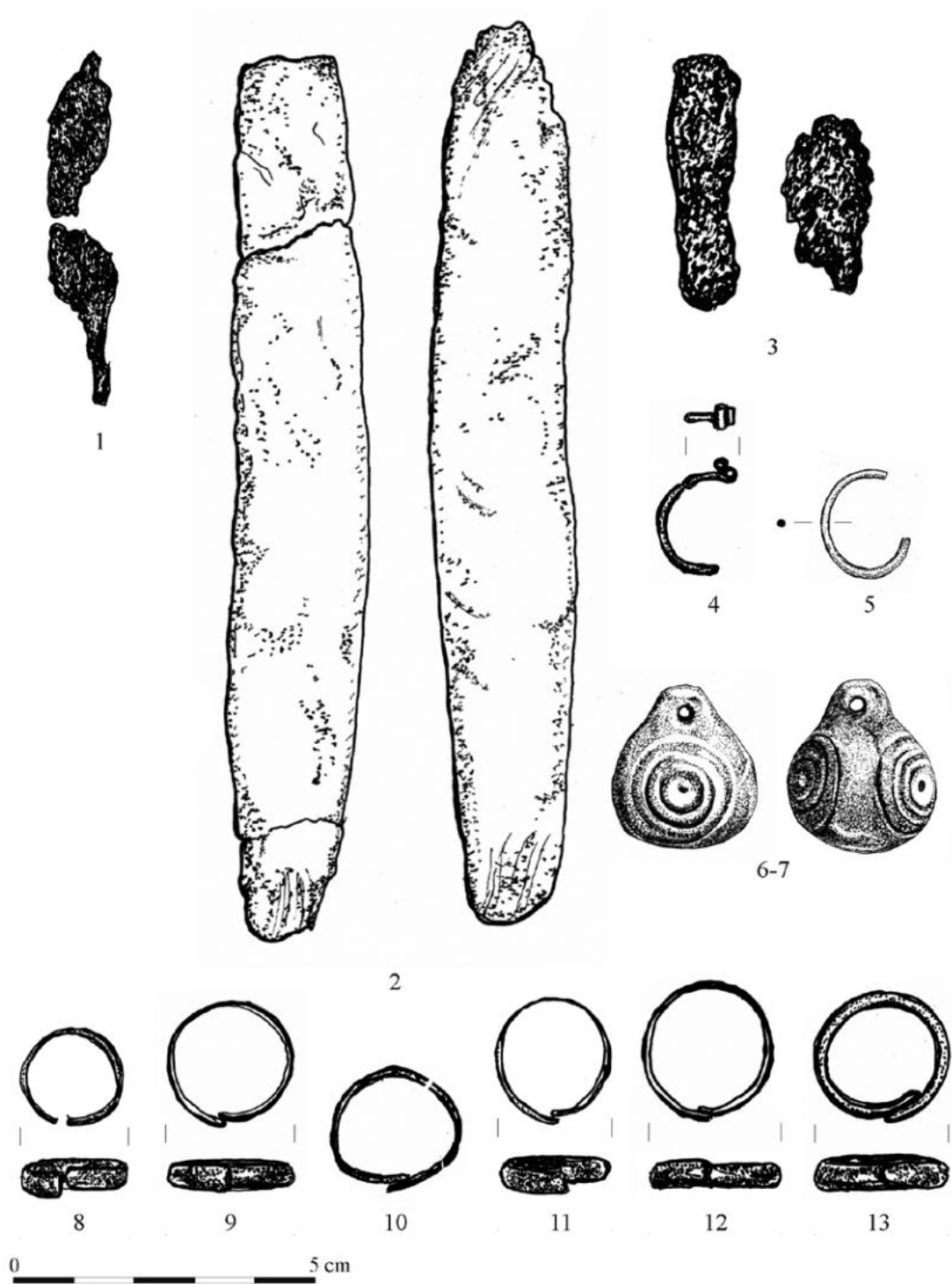

129. tábla. Szob-Vendelin, 1-3: 43. sír, 4-13: 44. sír

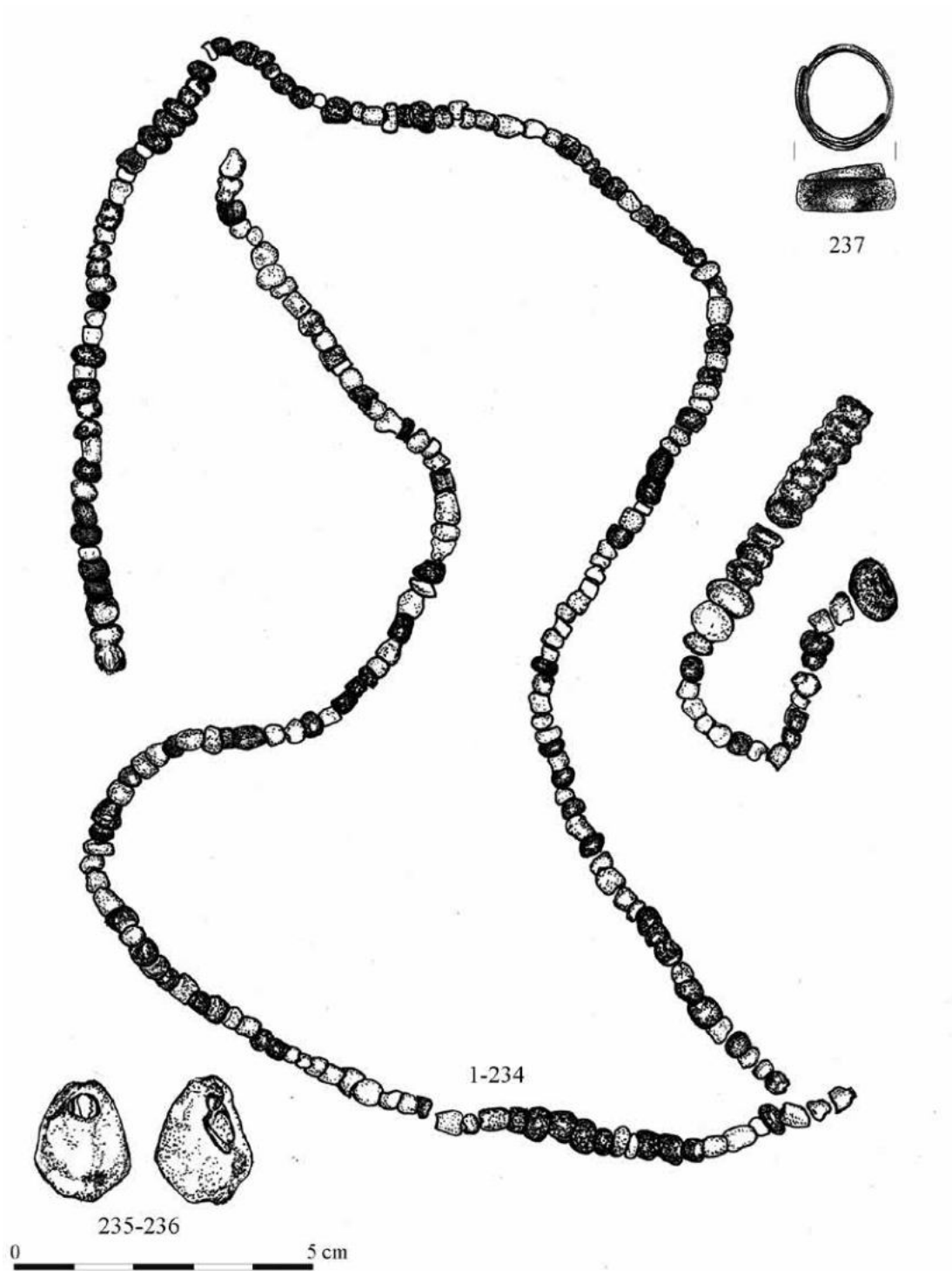

130. tábla. Szob-Vendelin 47. sír

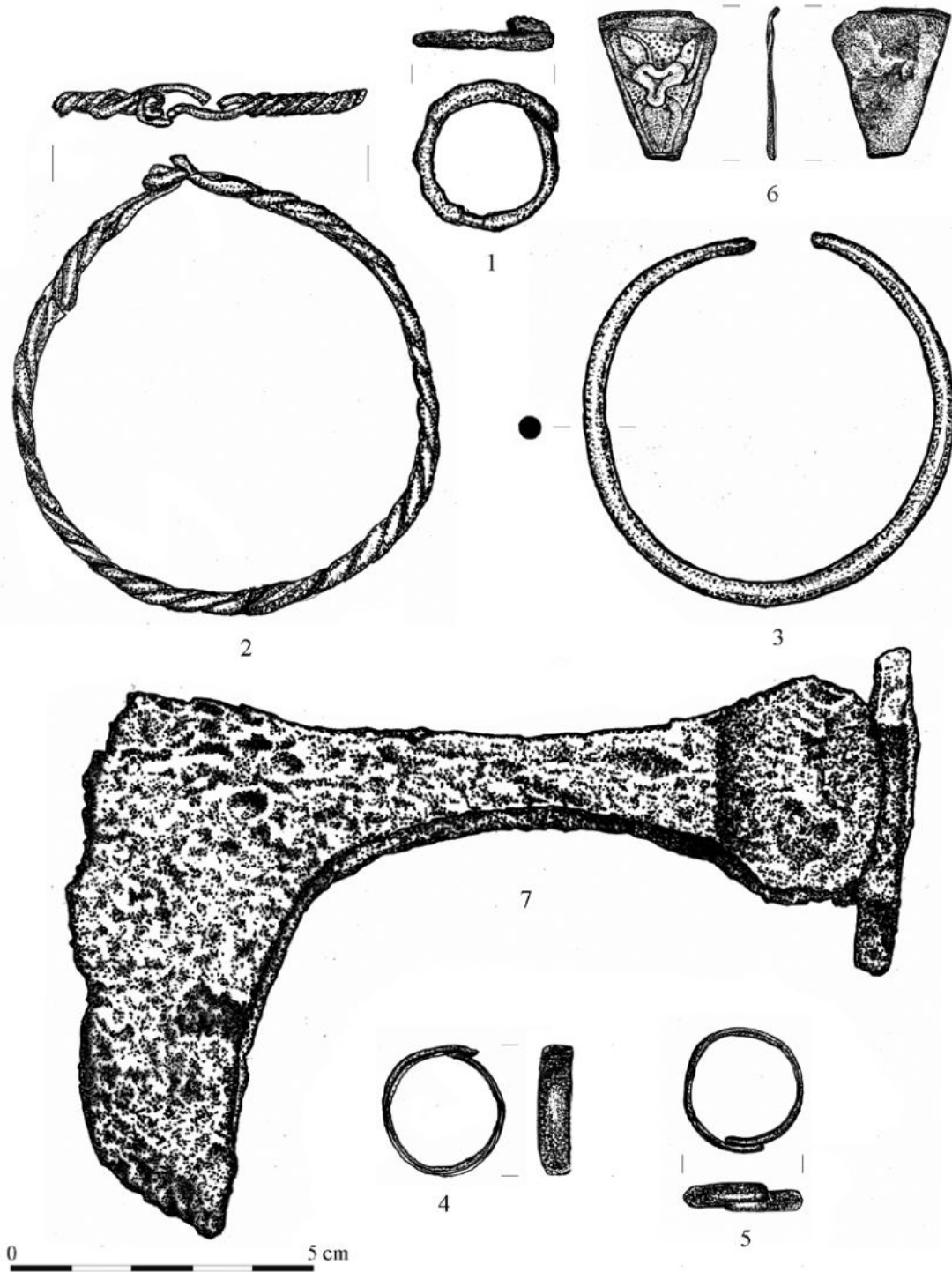

131. tábla. Szob-Vendelin 49. sír

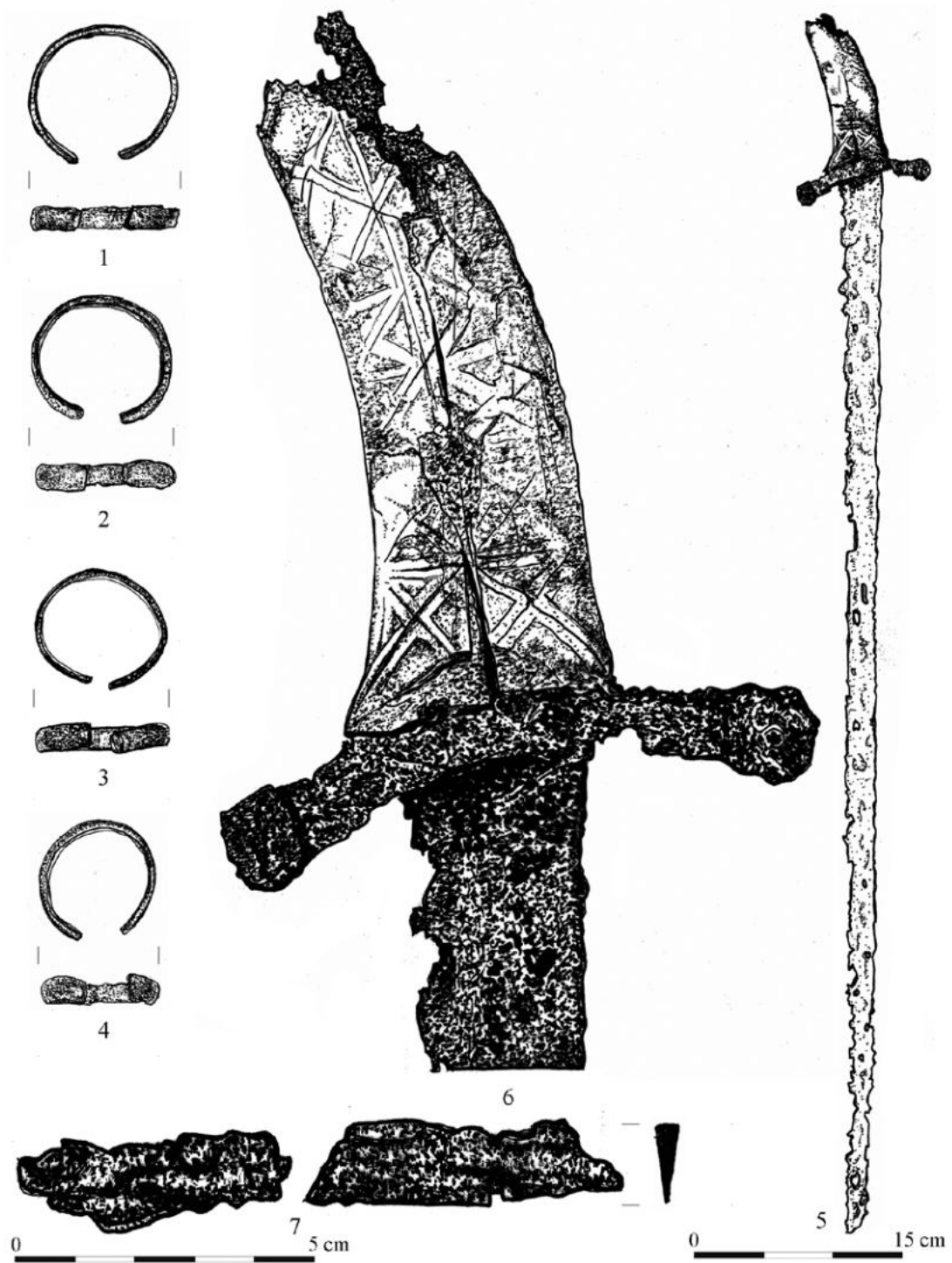

132. tábla. Szob-Vendelin 51. sír

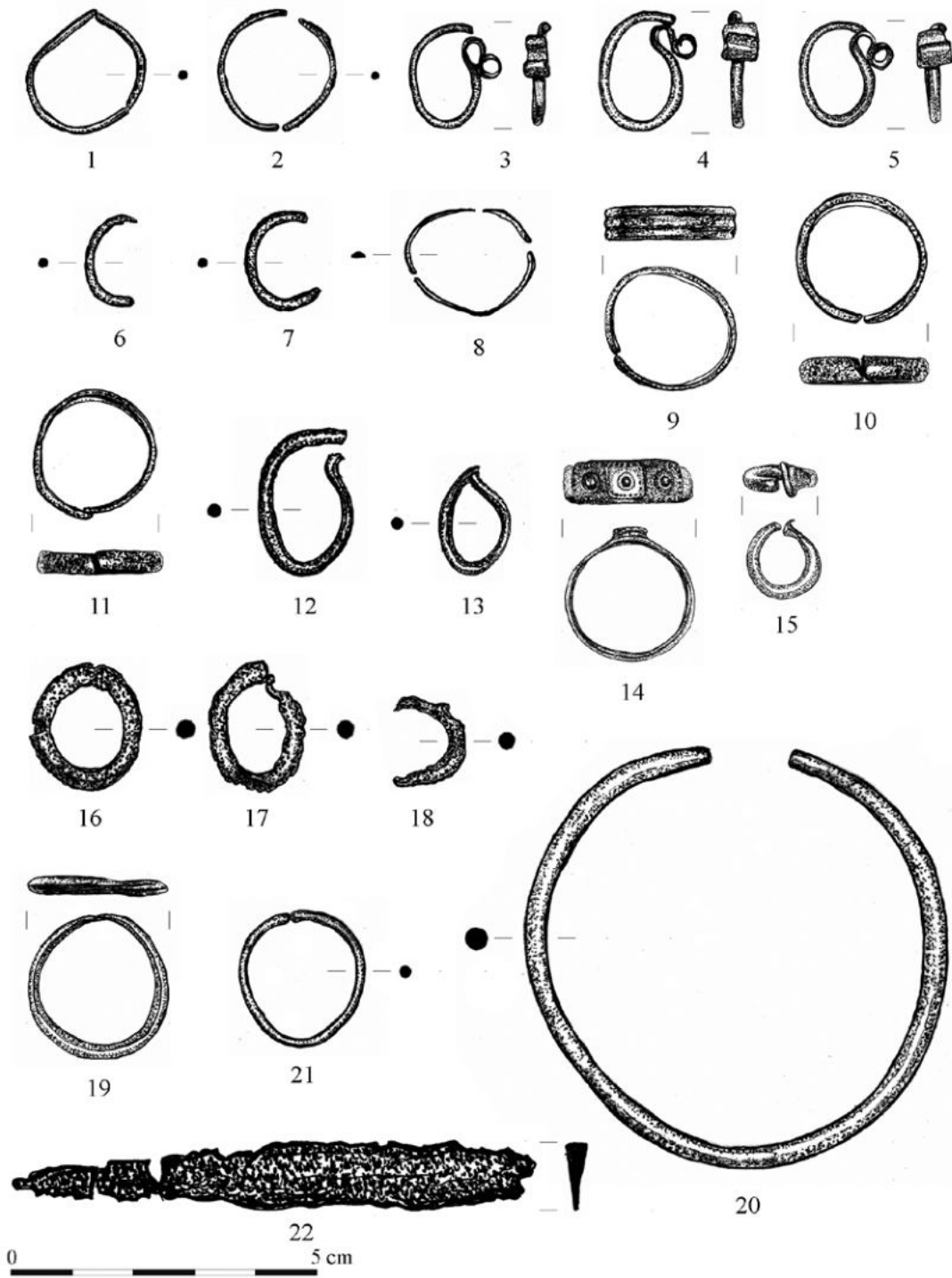

133. tábla. Szob-Vendelin, 1–11: 52. sír, 12–14: 54. sír, 15–19: 57. sír, 20: 58. sír, 21: 60. sír, 22: 61. sír



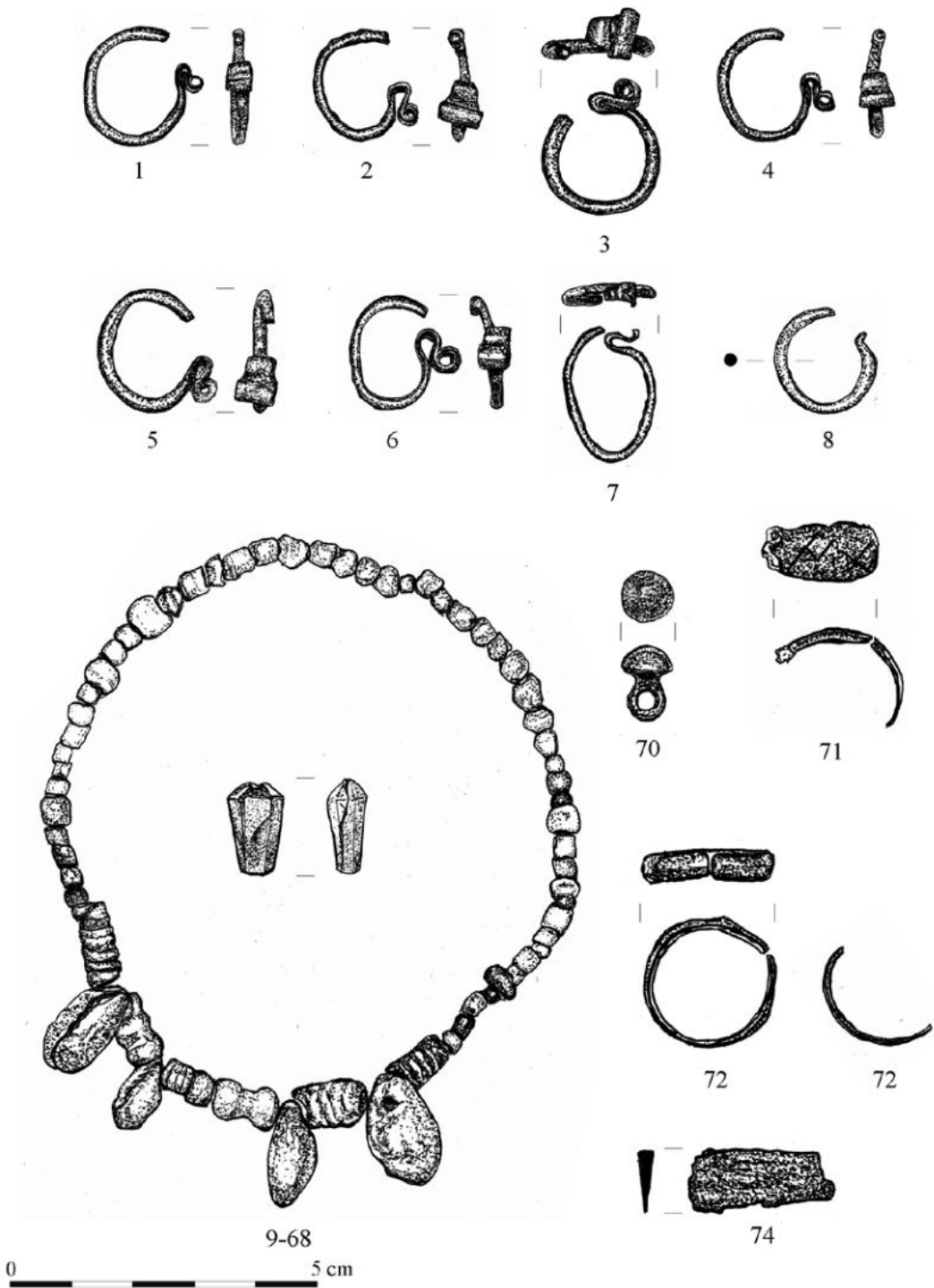

134. tábla. Szob-Vendelin 64. sír

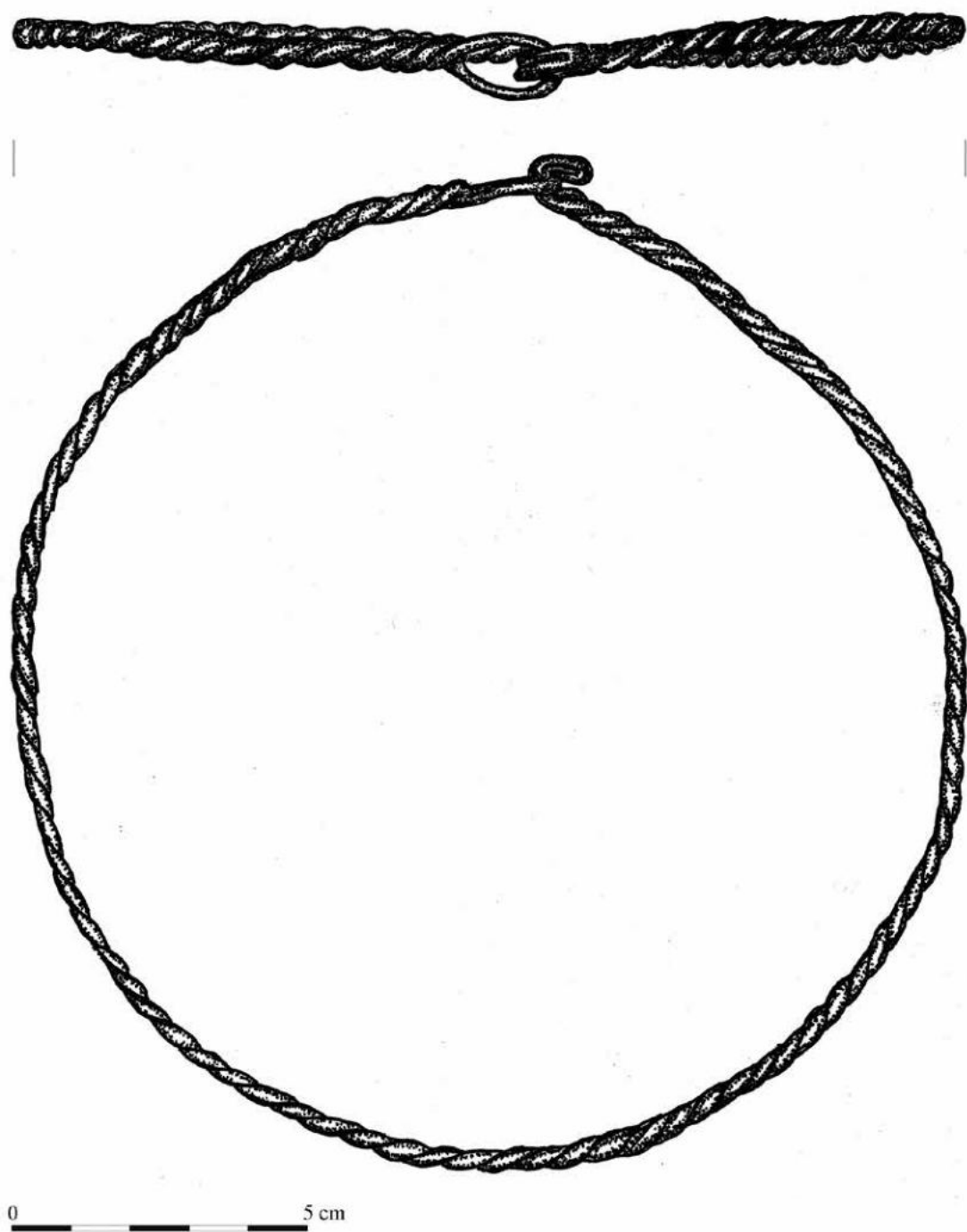

135. tábla. Szob-Vendelin 64. sír



136. tábla. Szob-Vendelin, 1-2: 65. sír, 3-7: 67. sír, 8-37: 75. sír, 38: 77. sír, 39-55: 82. sír, 56-57: 84. sír

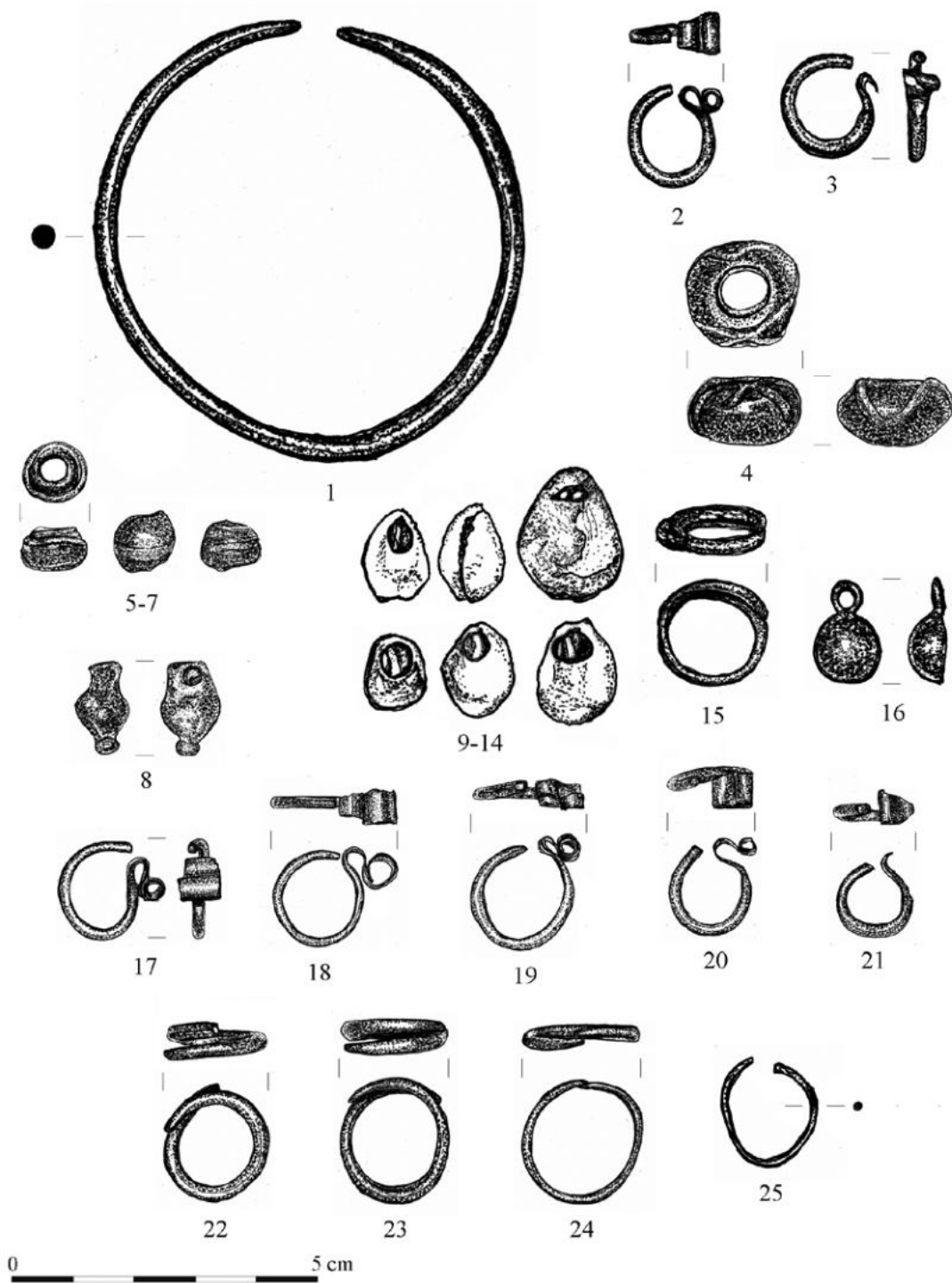

137. tábla. Szob-Vendelin, 1: 69. sír, 2-16: 70. sír, 17-18: 72. sír, 19-24: 73. sír, 25: 68. sír

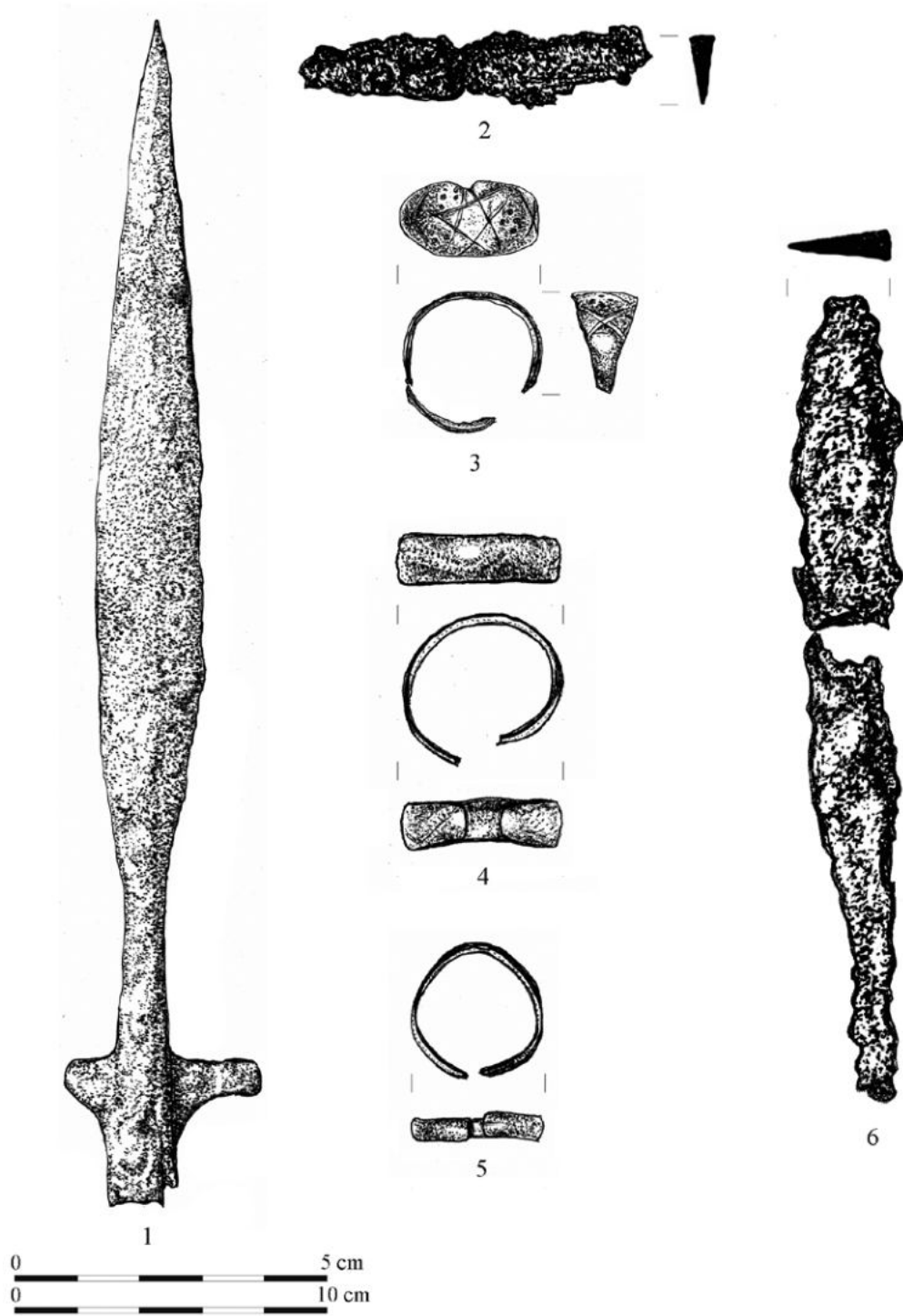

138. tábla. Szob-Vendelin, 1-2: 83. sír, 3: 88. sír, 4-6: 89. sír

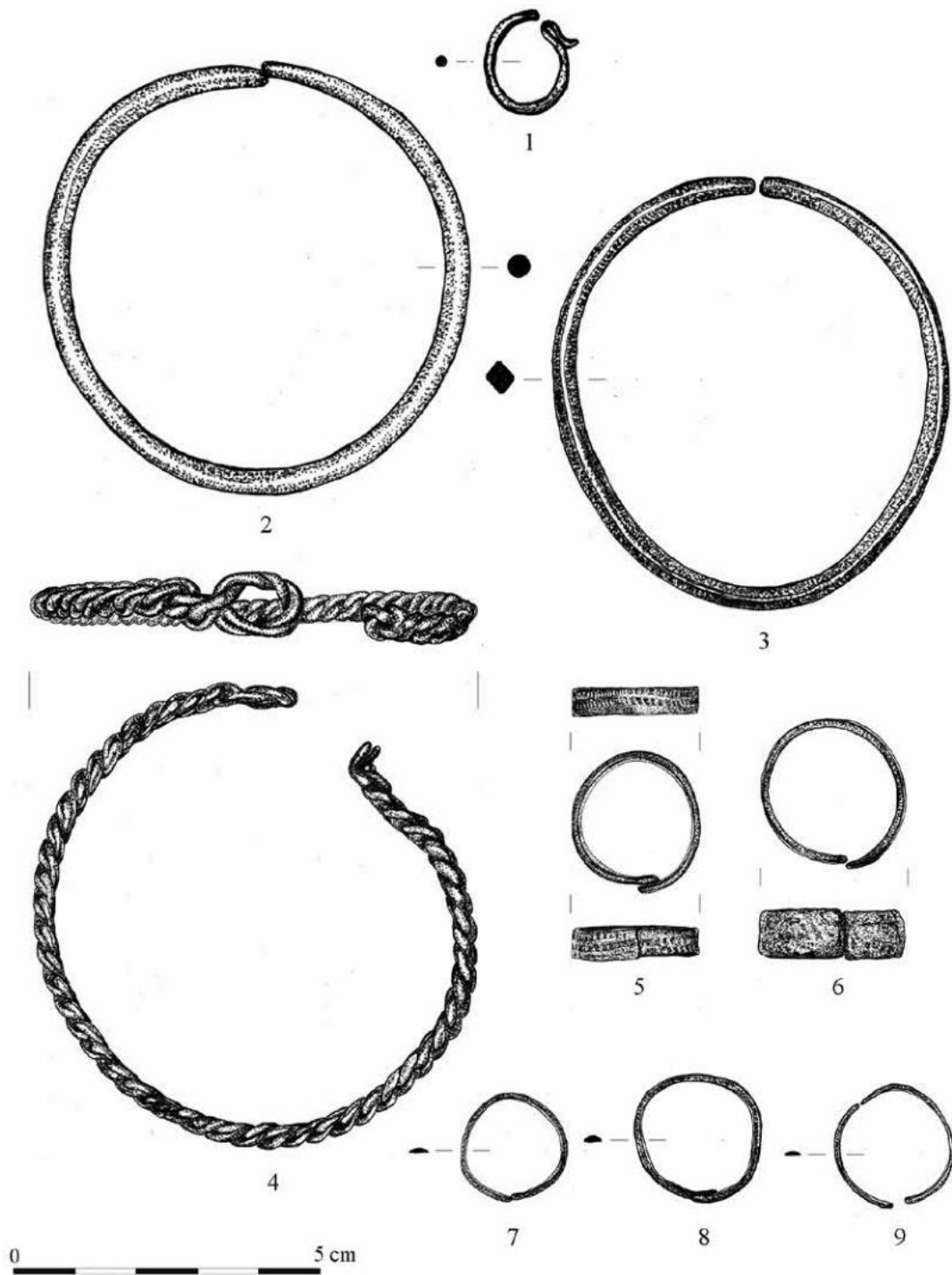

139. tábla. Szob-Vendelin 91. sír

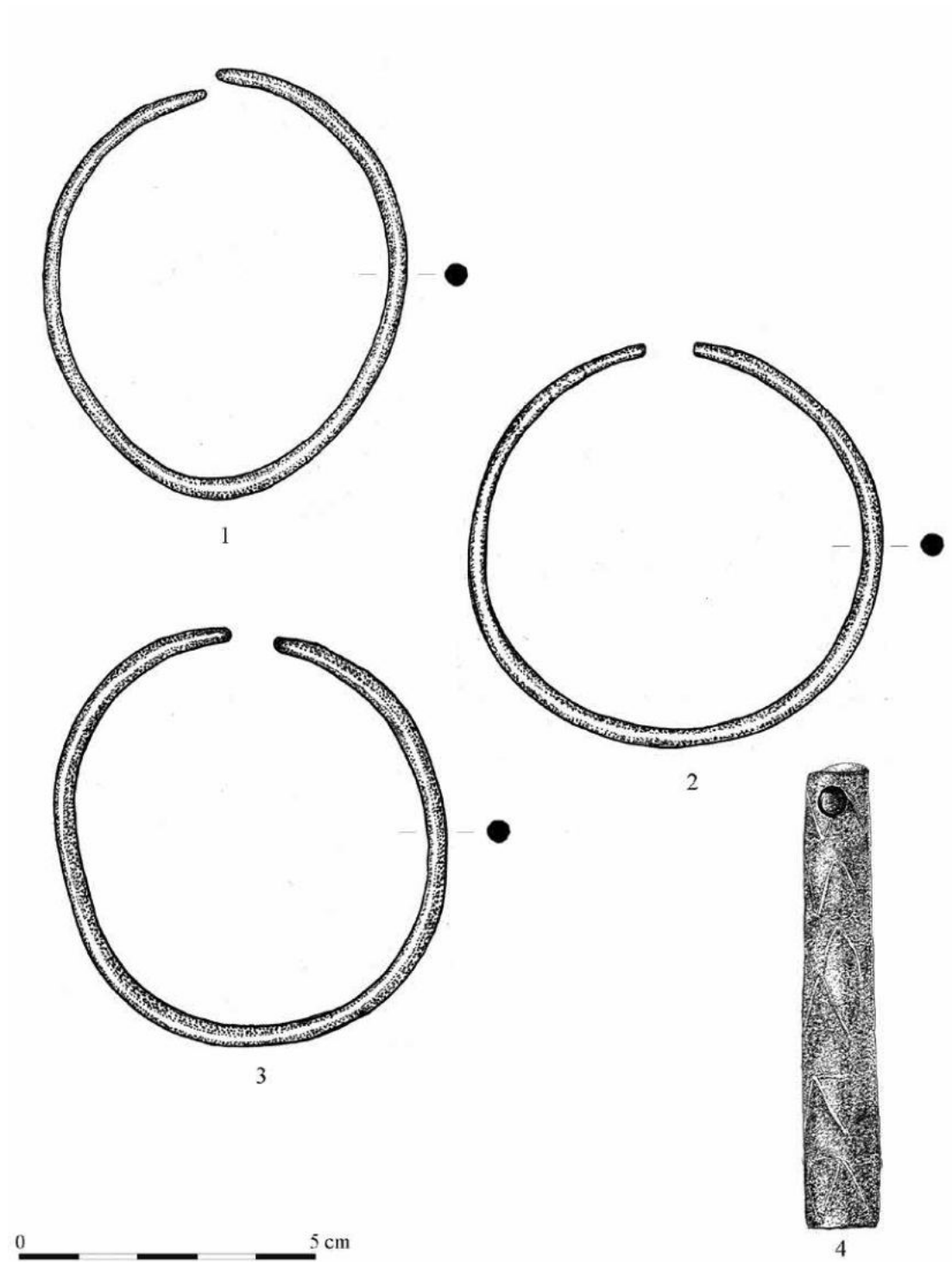

140. tábla. Szob-Vendelin, 1-2: 92. sír, 3: 101. sír, 4: 104. sír

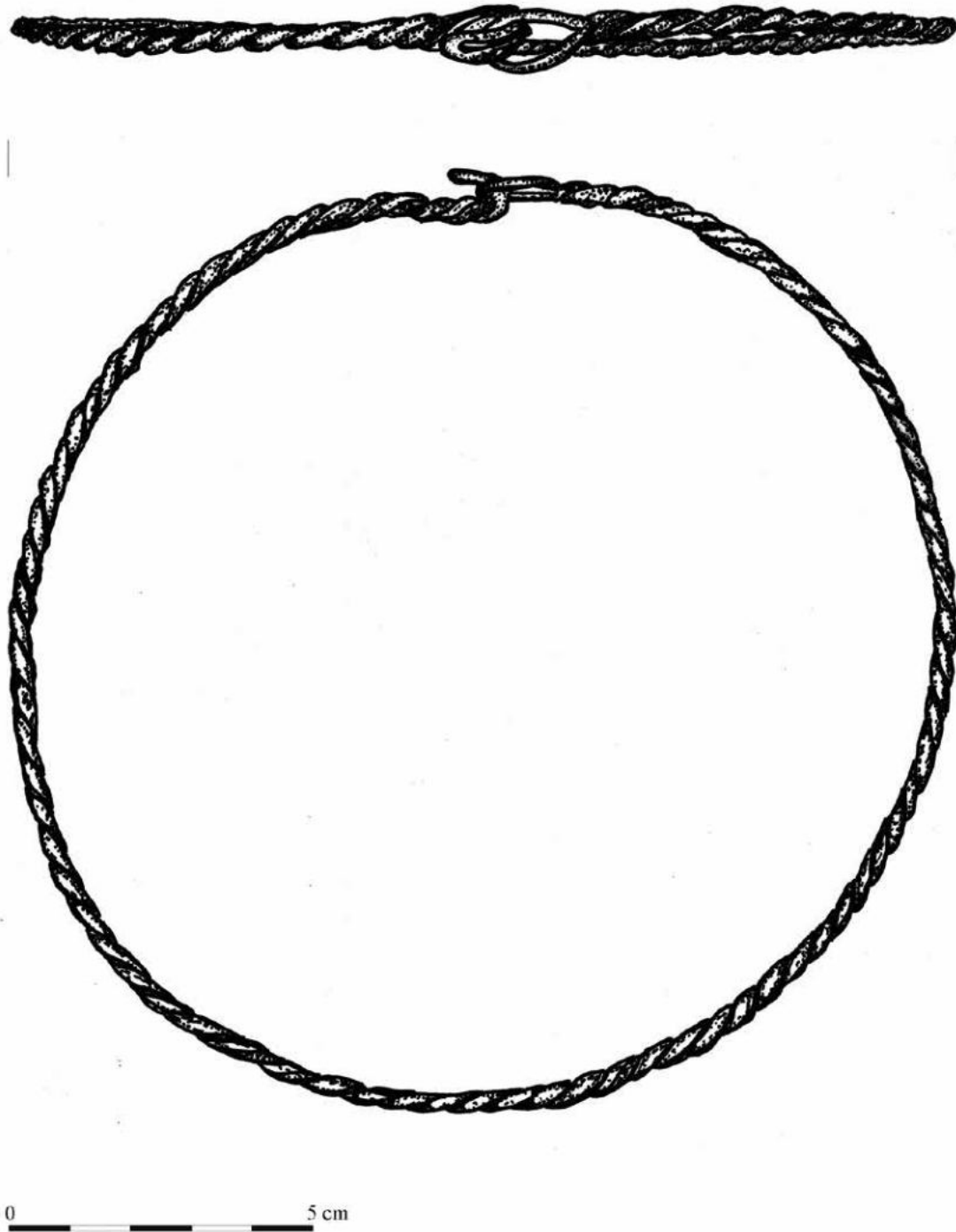

141. tábla. Szob-Vendelin 92. sír



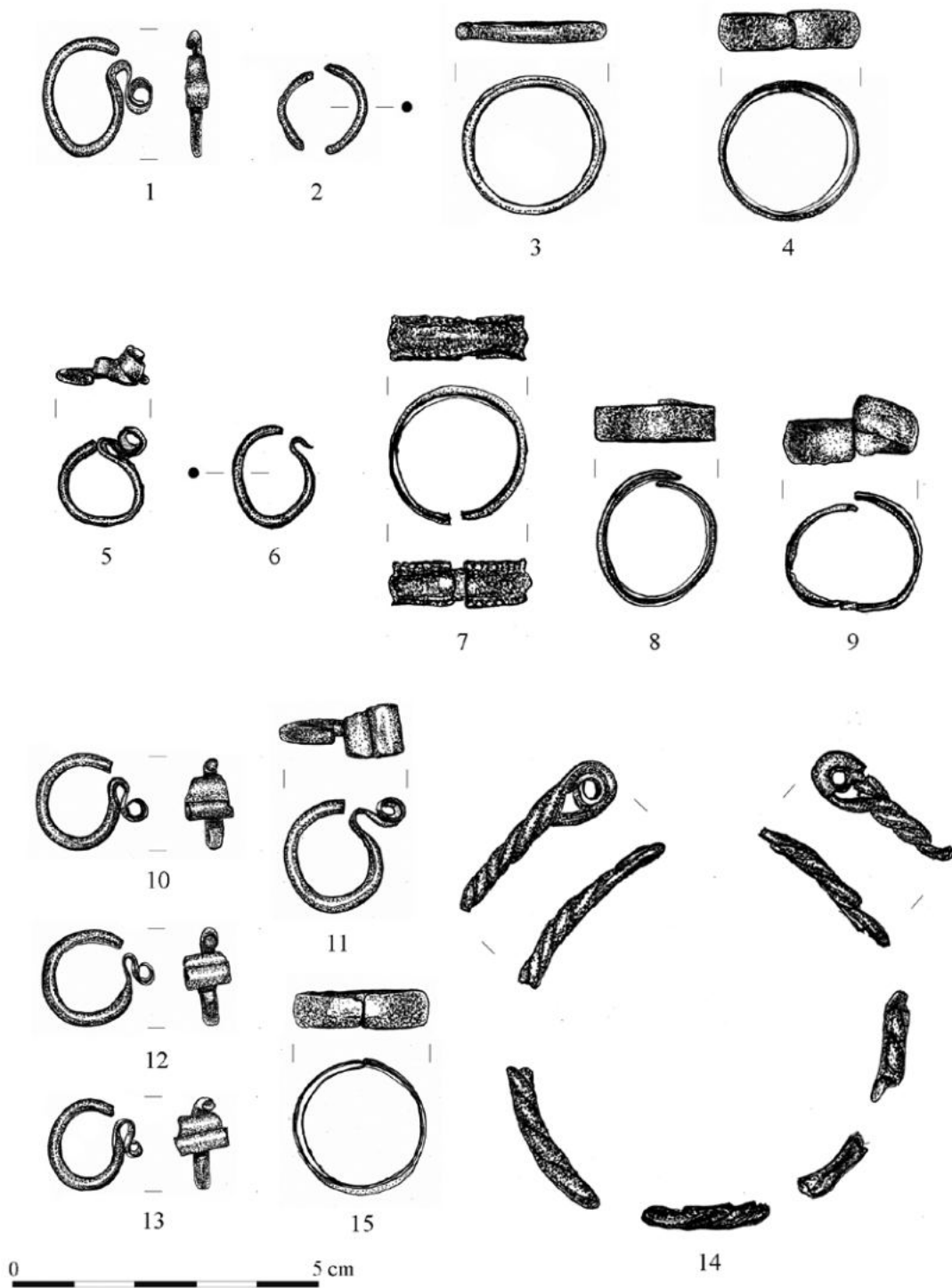

142. tábla. Szob-Vendelin, 1-3: 103. sír, 4: 107. sír, 5-9: 109. sír, 10-15: 111. sír

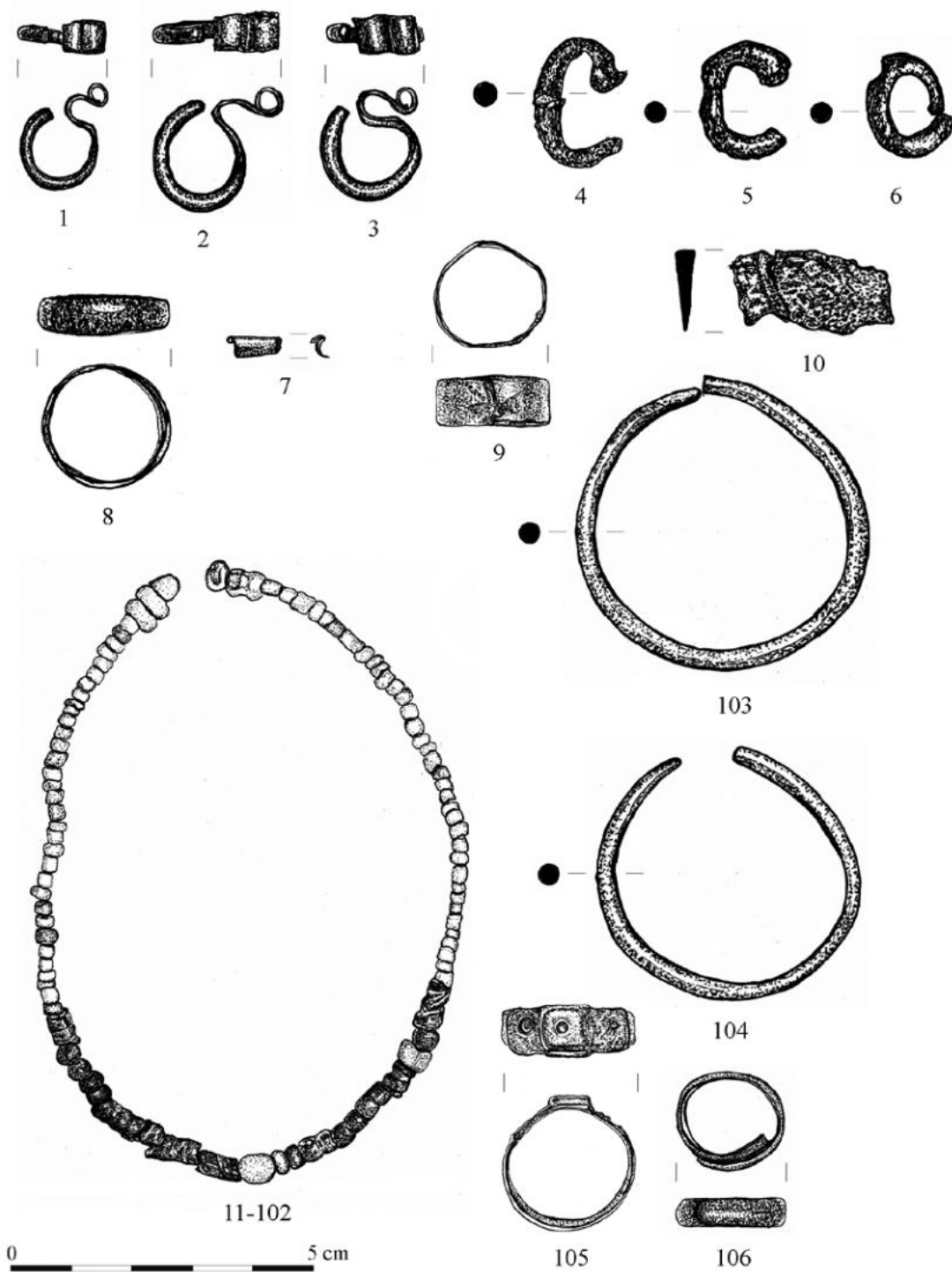

143. tábla. Szob-Vendelin, 1-3: 116. sír, 4-8: 117. sír, 9-10: 118. sír, 11-105: 120. sír, 106: szórvány

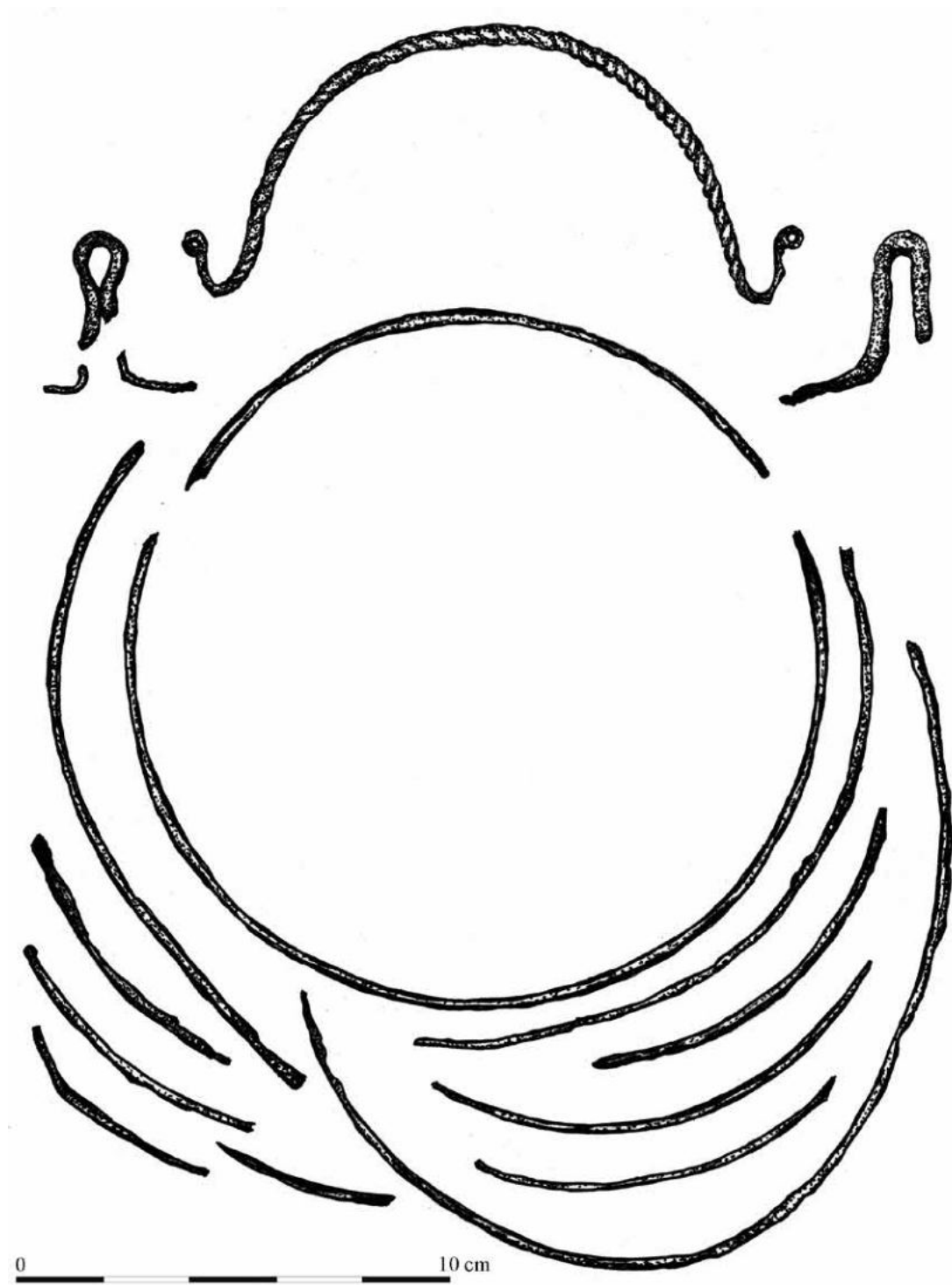

144. tábla. Szob-Vendelin szórvány

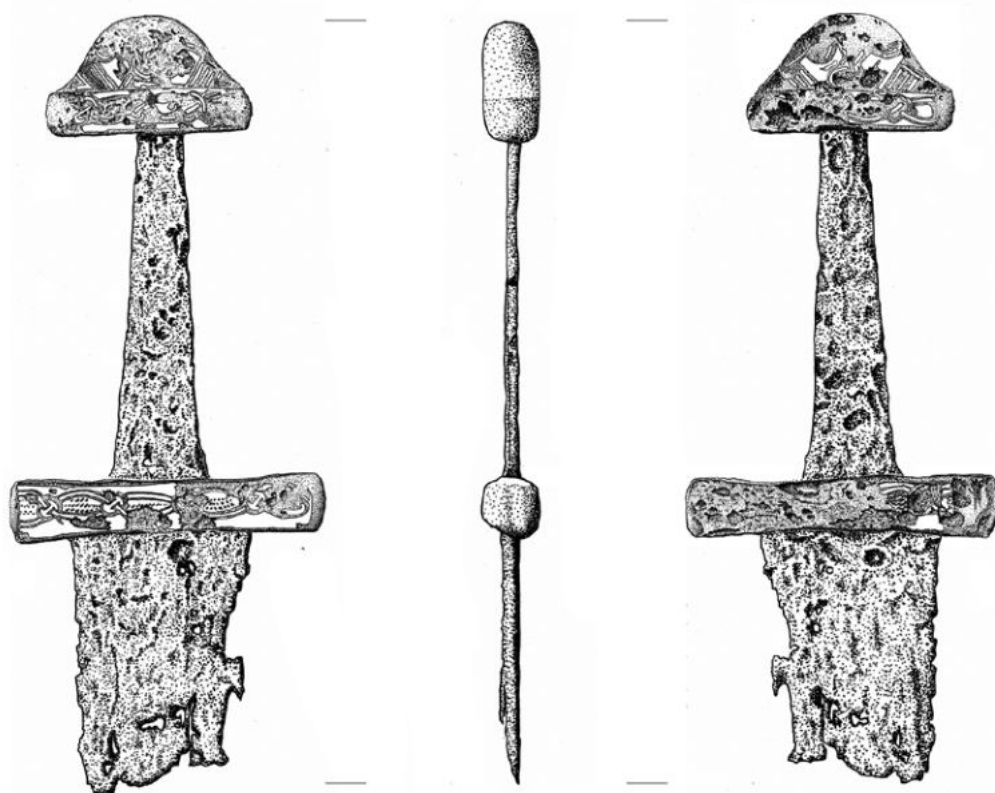

0 10 cm

145. tábla. Vác-Csörög

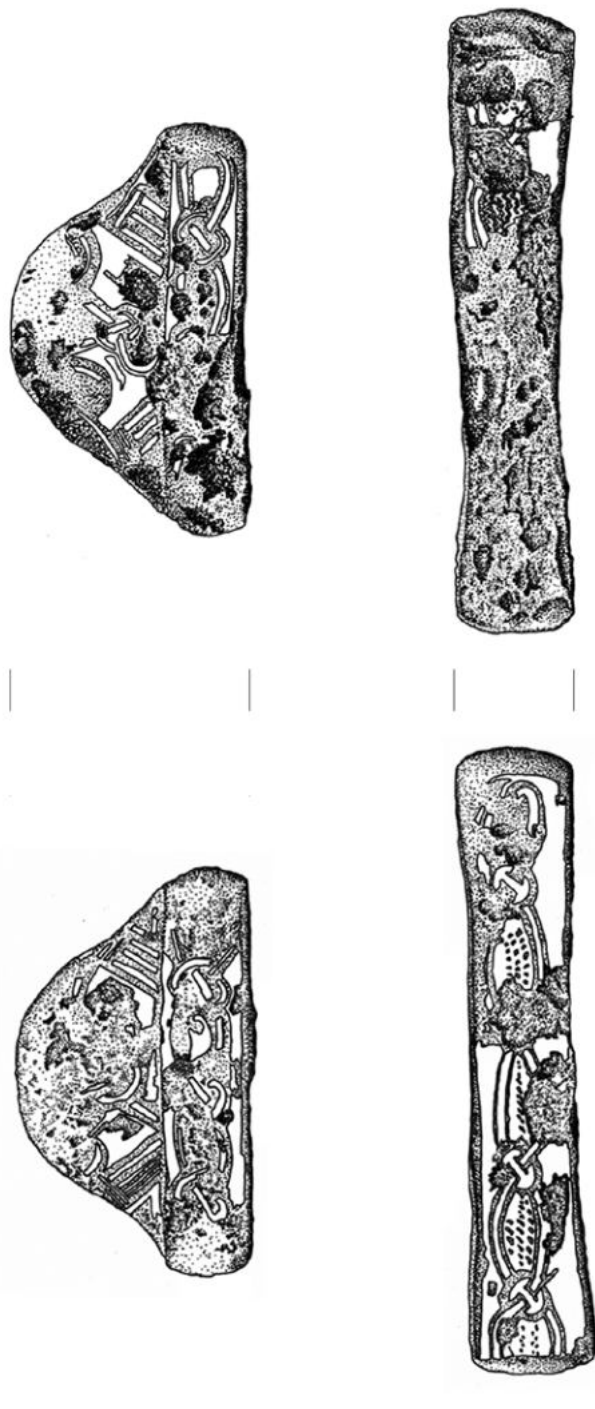

146. tábla. Vác-Csörög

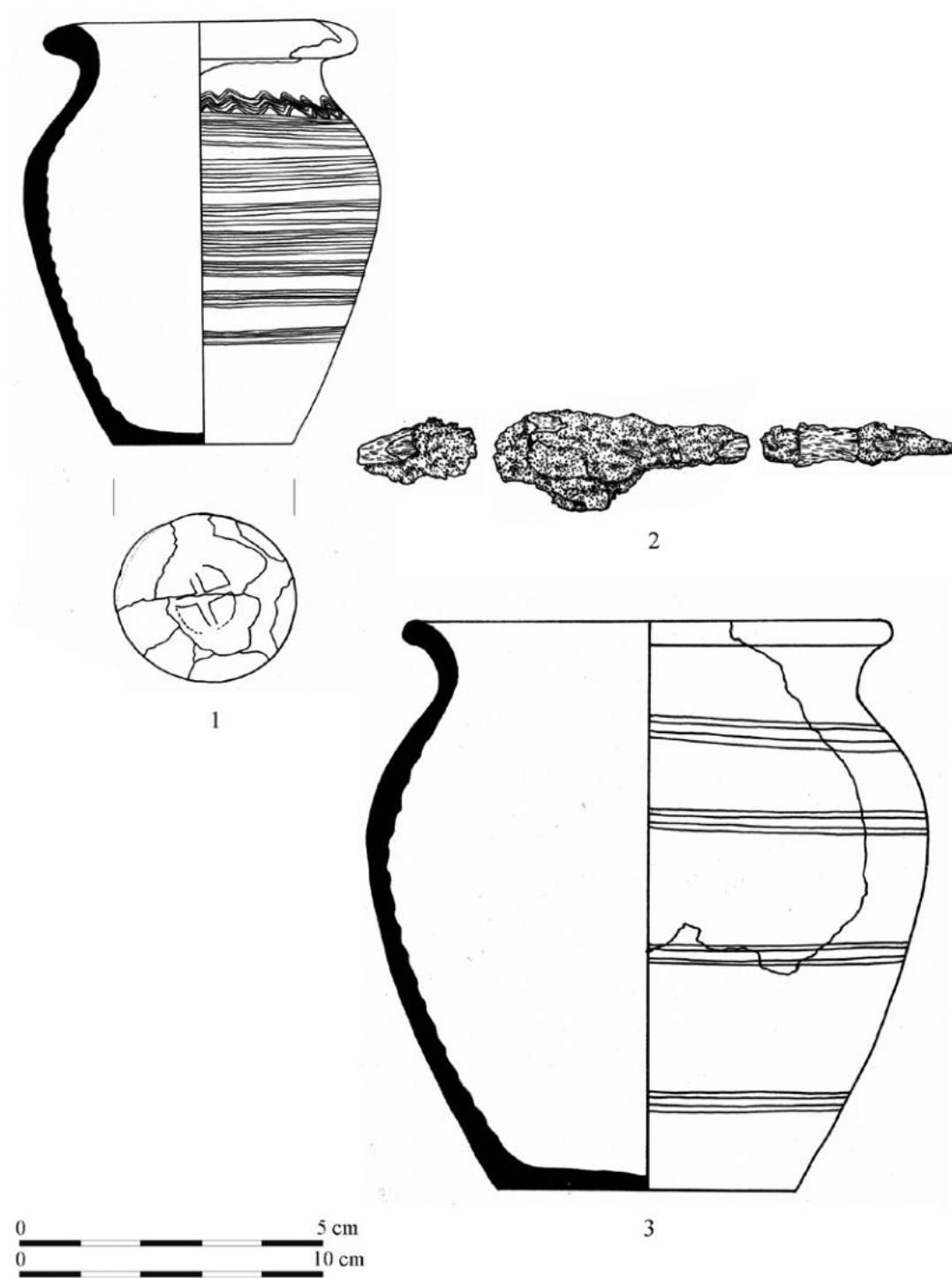

147. tábla. 1: Vác–Derecske-dűlő 10. sír, Vác-Hattyú u., 2: 1. sír, 3: 3. sír



1



2



3

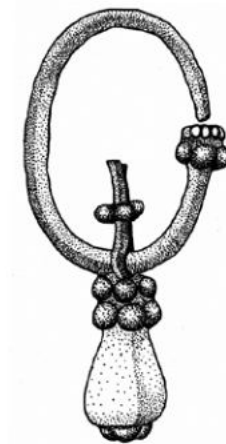

4



148. tábla. Vác-Hétkápolna

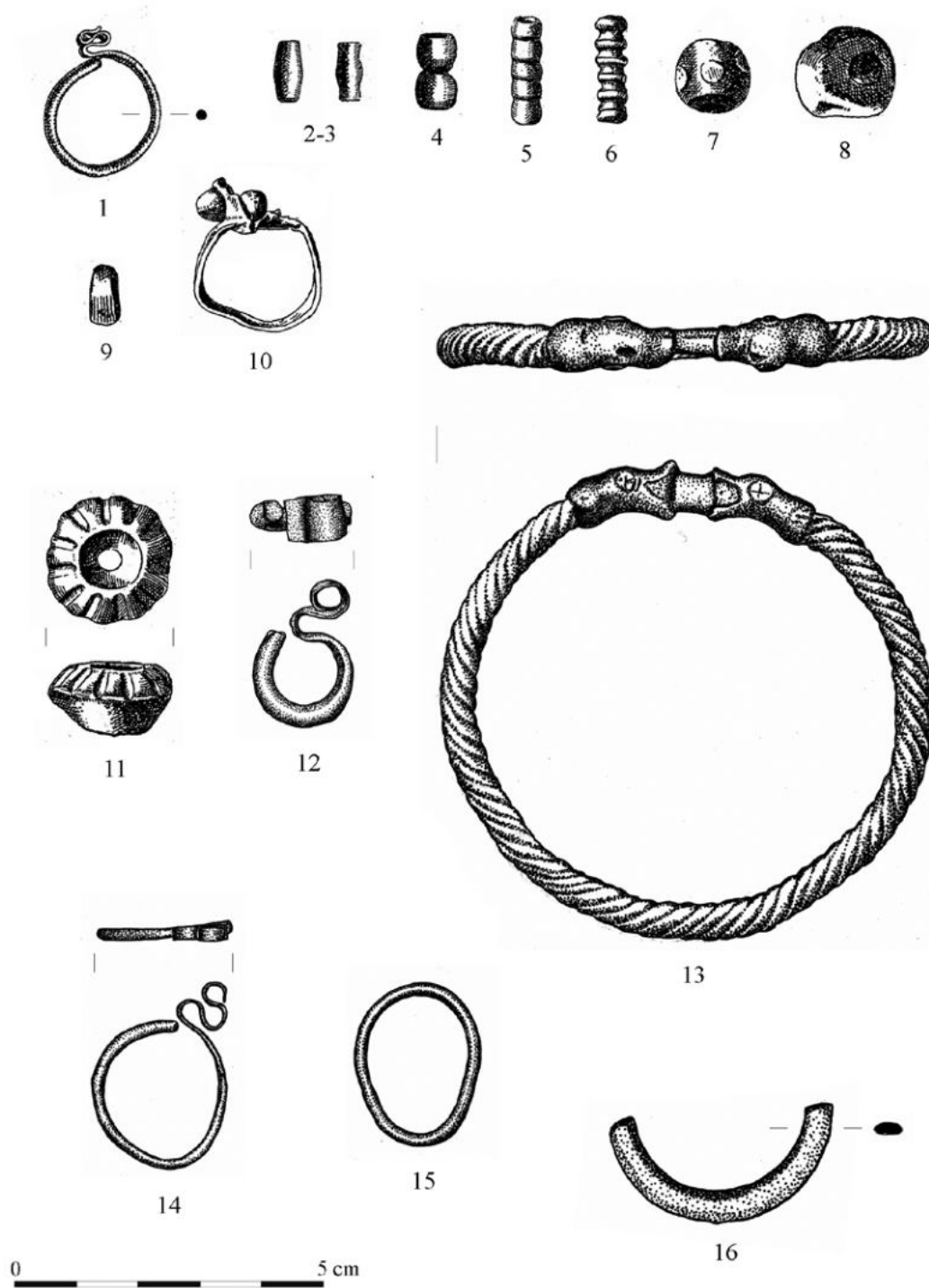

149. tábla. Vác-Hétkápolna



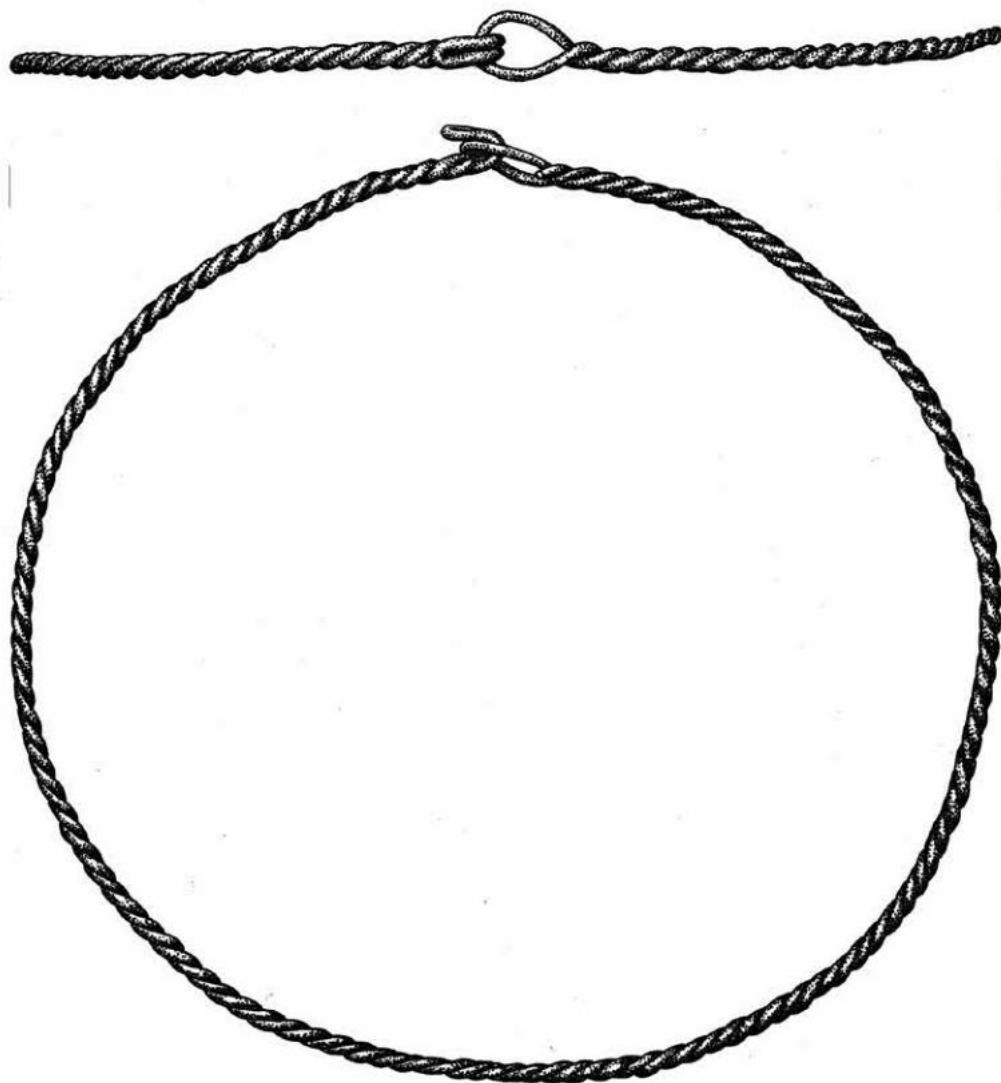

0 5 cm

150. tábla. Vác-Hétkápolna

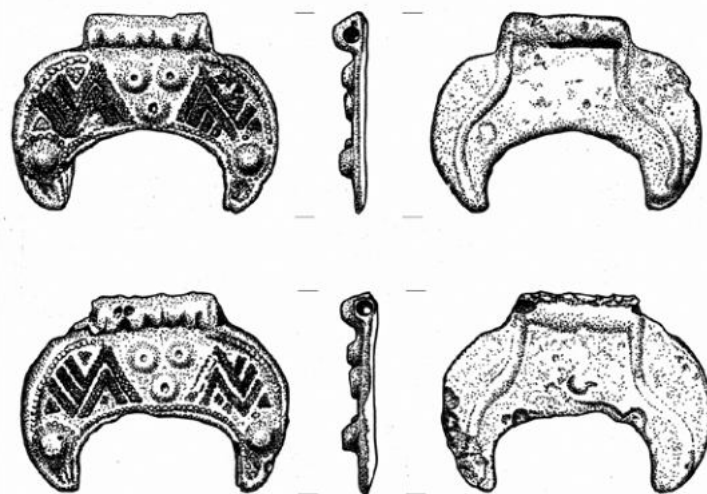

1-2



3

0 5 cm

151. tábla. Vác-Hétkápolna

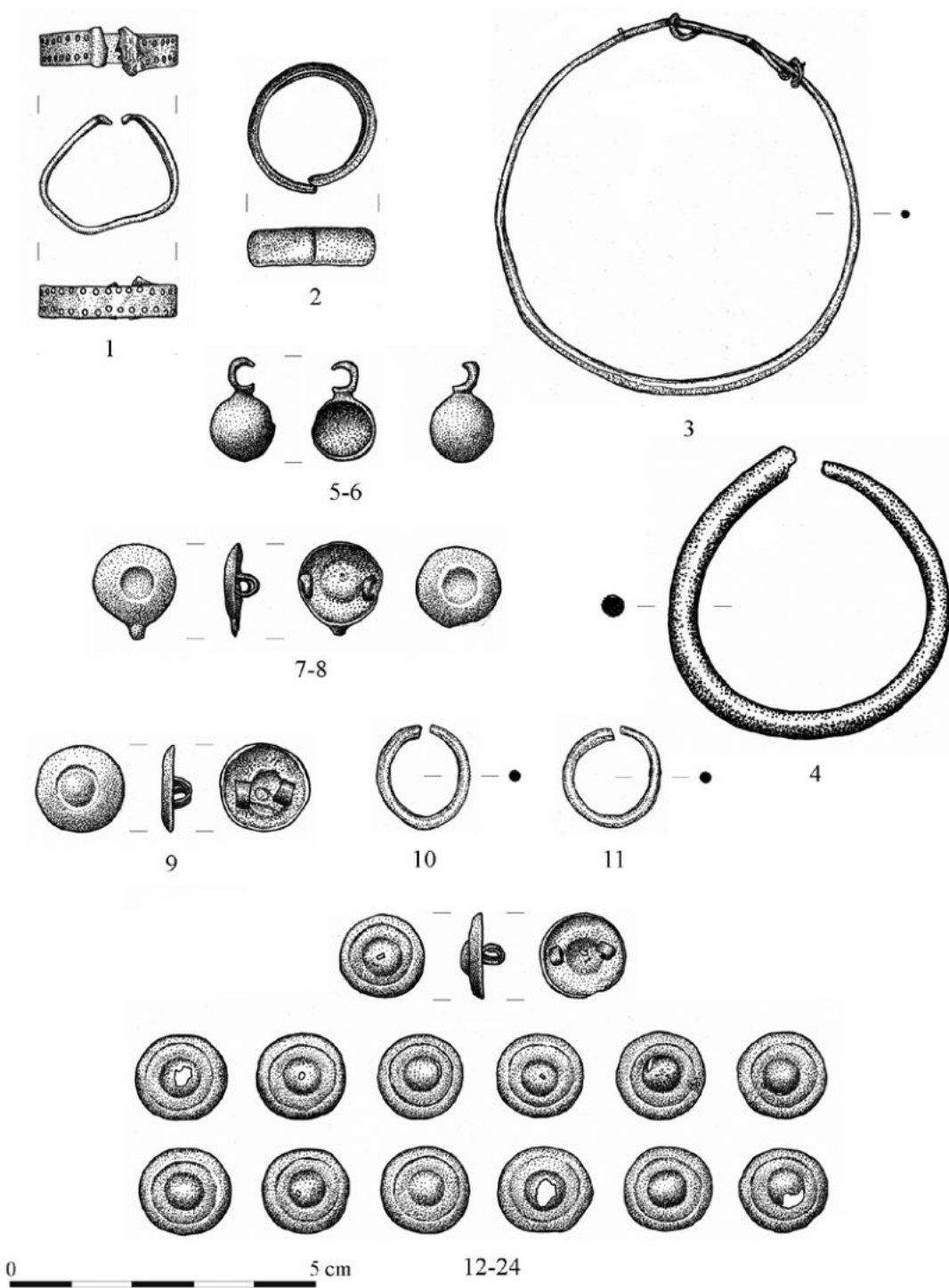

152. tábla. 1-6, 10-11: Vác-Hétkápolna, 7-9, 12-24: Vác, közelebbről ismeretlen lelőhely

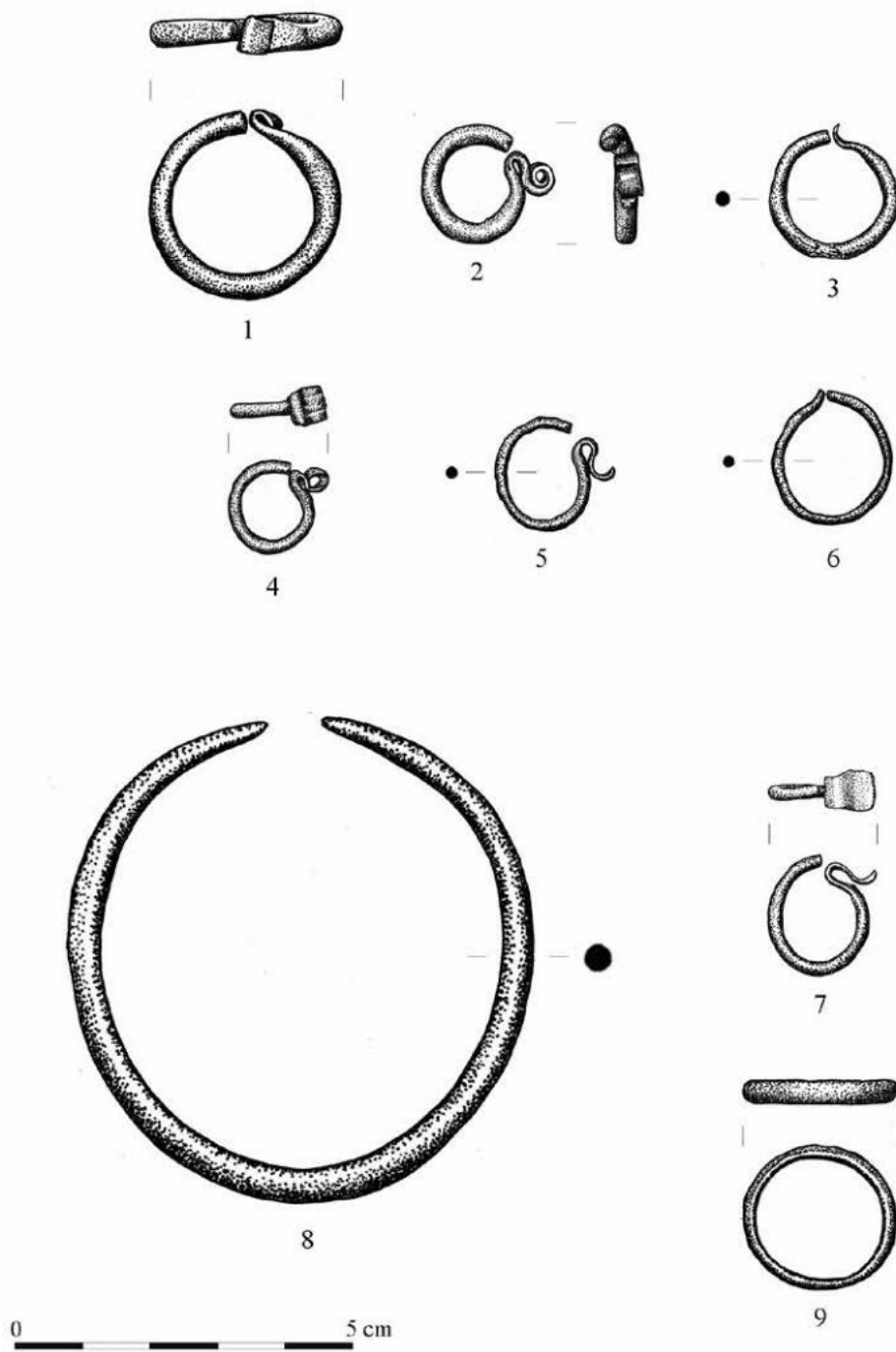

153. tábla. 1–6: Vác-Hétkápolna, 7–9: Vác, közelebbről ismeretlen lelőhely

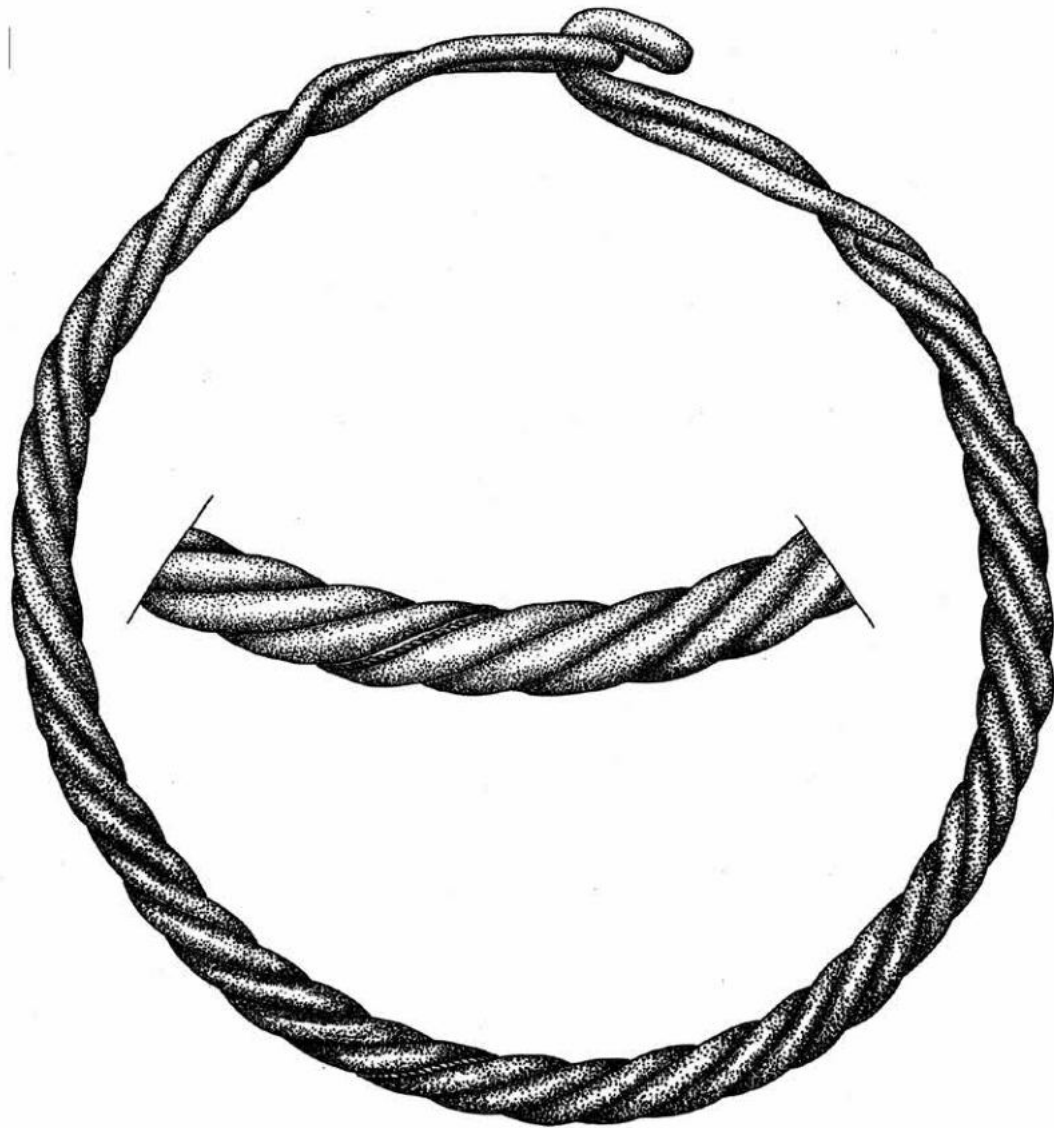
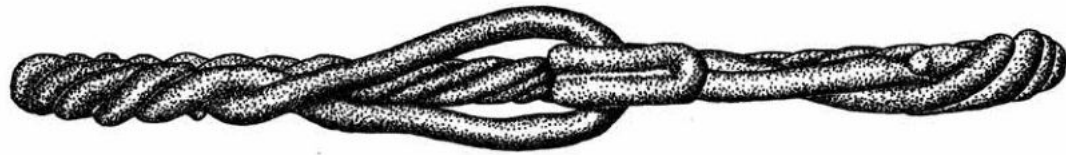

154. tábla. Vác, közelebbről ismeretlen lelőhely

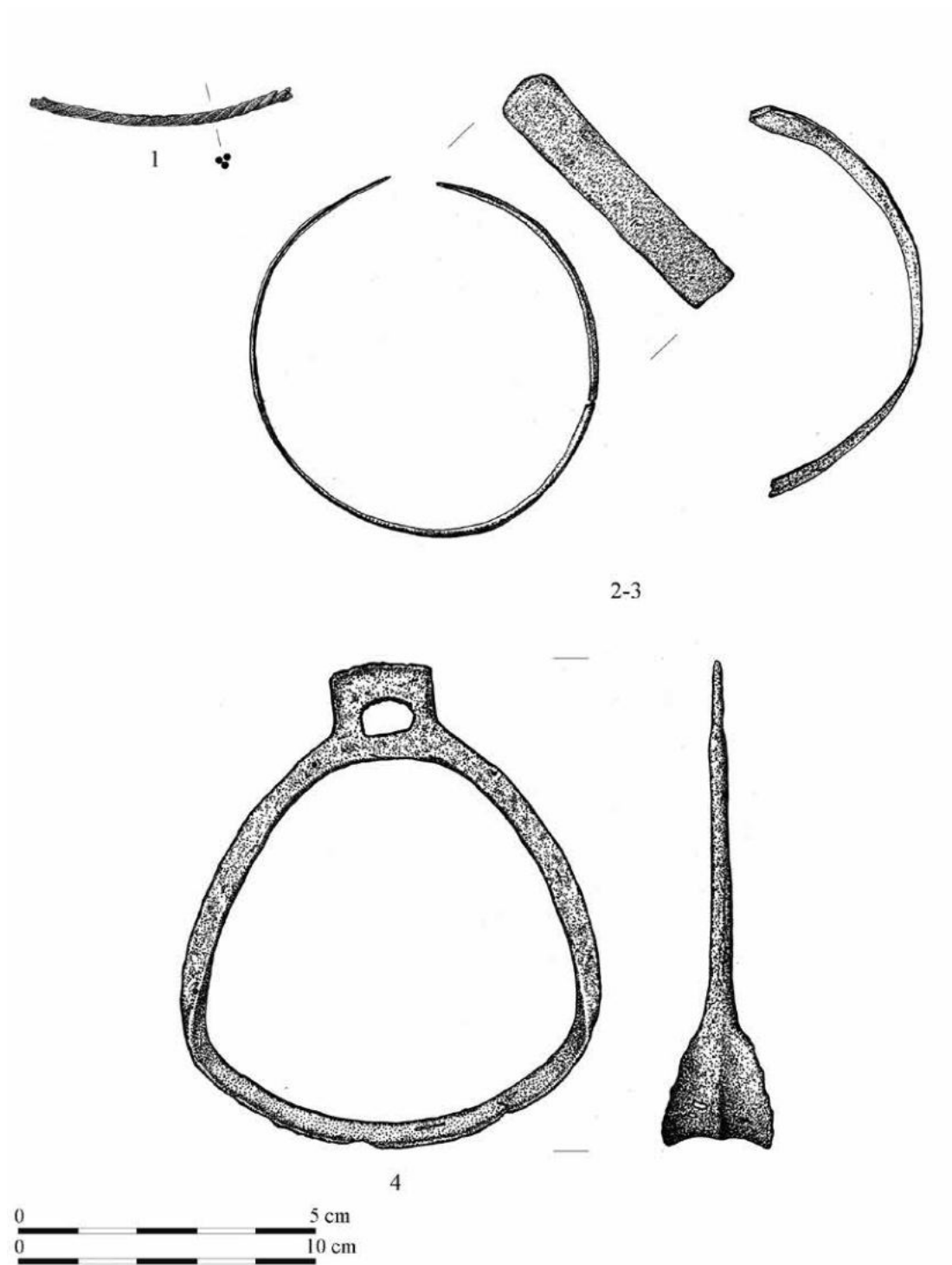

155. tábla. Vác, közelebbről ismeretlen lelőhely

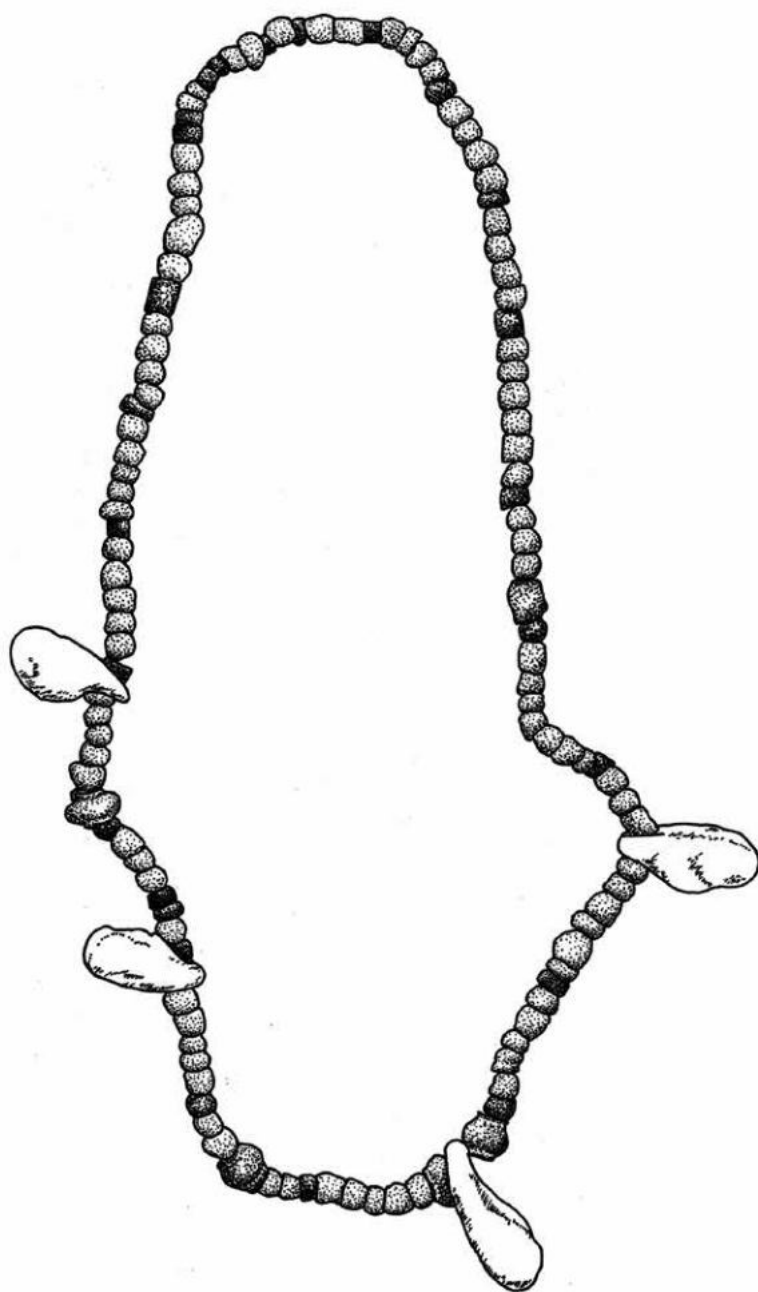

0 5 cm

156. tábla. Vác, közelebbről ismeretlen lelőhely

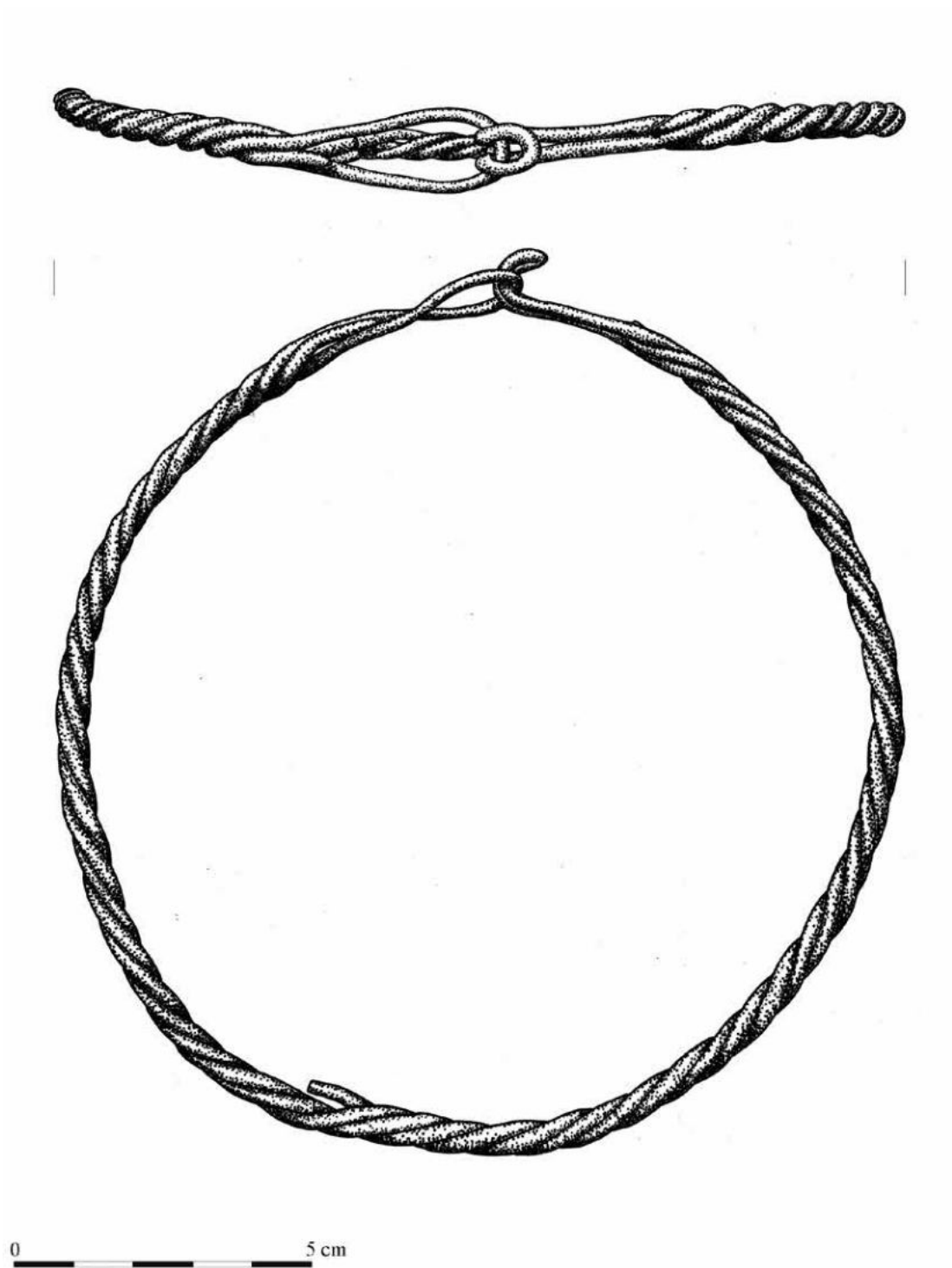

157. tábla. Vác, közelebbről ismeretlen lelőhely



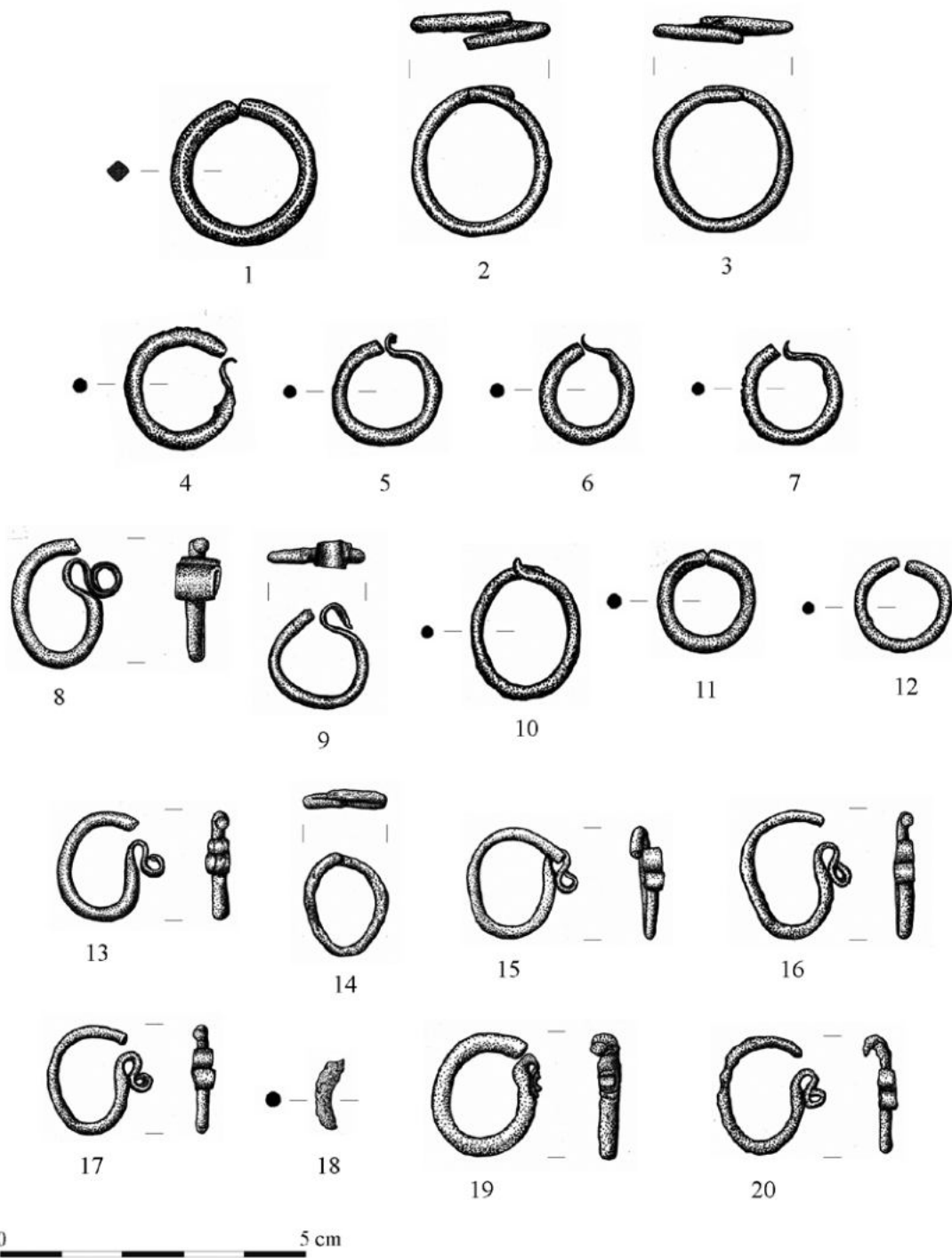

158. tábla. 1–12: Vác, közelebről ismeretlen lelőhely, 13–14: Vác-Vár 12. sír, 15–20: Zebegény-Újvölgy 1. sír

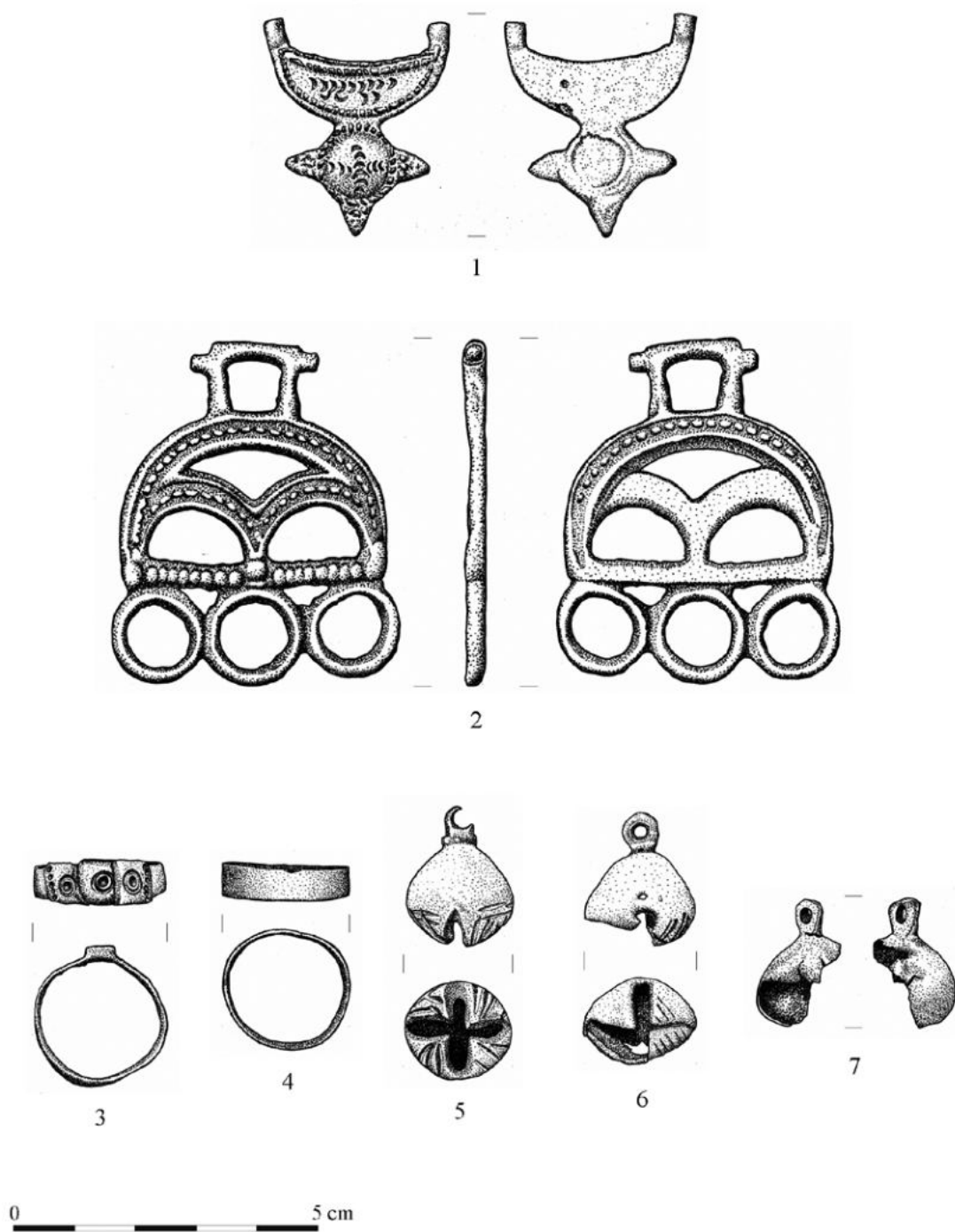

159. tábla. Vámosmikola-Kengyeles

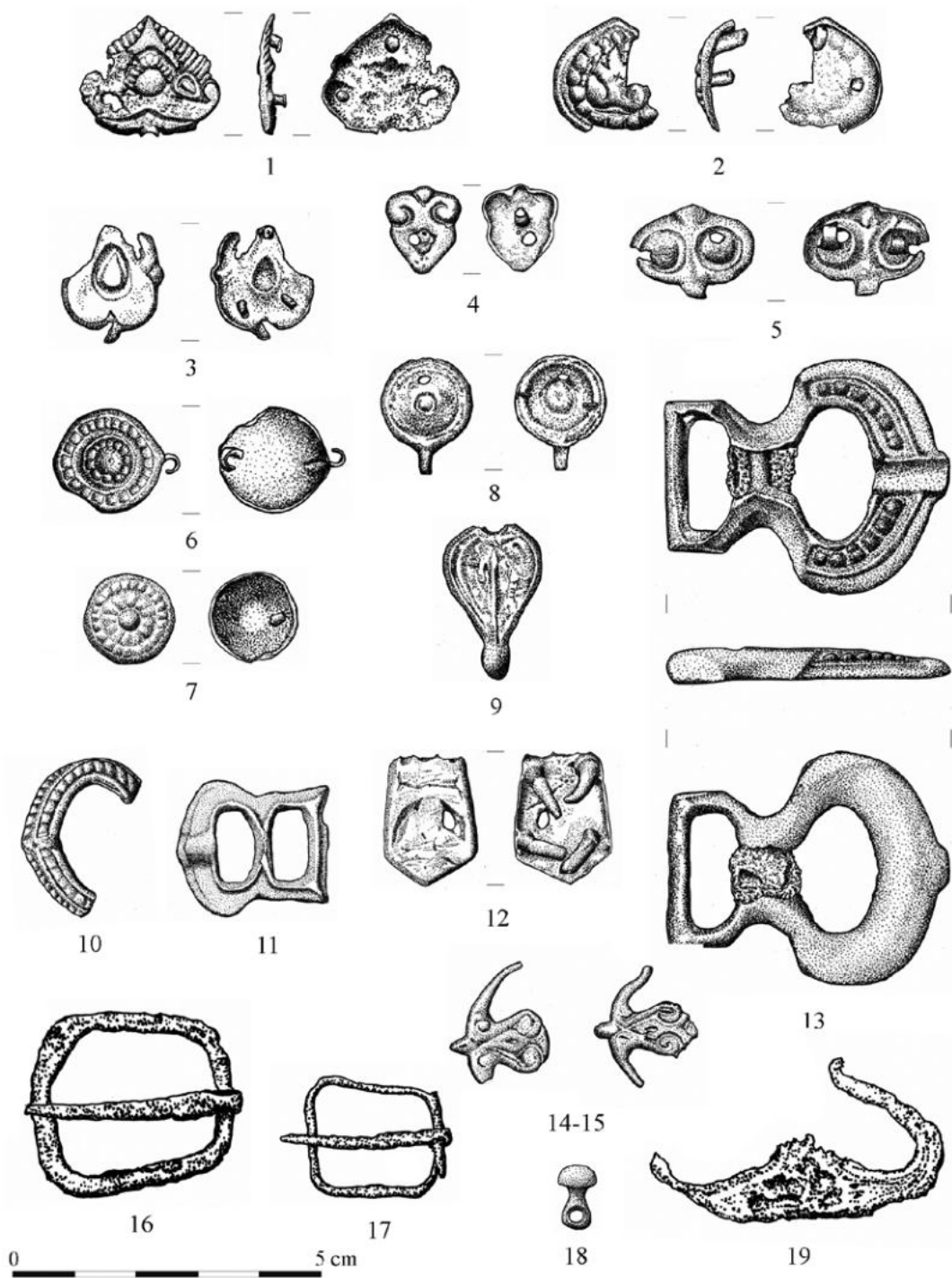

160. tábla. Vámosmikola-Kengyeles







A kötetet a Magyarságkutató Intézet adta ki.

Postacím: 1014 Budapest, Úri utca 54–56.

Web: [mki.gov.hu](http://mki.gov.hu)

Email: [kiado@mki.gov.hu](mailto:kiado@mki.gov.hu)

Felelős kiadó: Horváth-Lugossy Gábor, a Magyarságkutató Intézet főigazgatója

Felelős szerkesztő: Mati Márton

Borítóterv, műszaki szerkesztés: Tóth Mihály

Nyomás és kötés: OOK-PRESS Nyomda, Veszprém

Felelős vezető: Szathmáry Attila



## Honfoglalás és kora Árpád-kori sírok, temetők és szórványleletek a Szobi és a Váci járás területén

A kötet a mai Szobi és Váci járás területén található honfoglalás és kora Árpád-kori sírokat és temetőket mutatja be, kiegészítve két telep hasonló jellegű leletanyagával. A régió korabeli településtörténetét alapvetően meghatározta a Duna és az Ipoly folyók közelsége, melyek találkozásánál a kedvező földrajzi viszonyok nagyobb arányú népességkoncentráció létrejöttét eredményezték. Az egykor itt élt közösségek által hátrahagyott, mintegy 800 feltárt sír rendkívül fontos forrásbázist alkot a 10-11. századi közösségek vizsgálata során, hiszen a döntően még nem templom mellett létesített nyughelyeken a hátramaradók gyakorta adtak az elhunytakra különböző ékszereket, viseleti elemeket, de a temetkezési szokások részeként kerülhetett a sírba étel- vagy italmelléklet, sőt, egyes esetekben fegyvereket vagy a ló fejét és lábait, valamint a lószerszámokat is elhelyezhették. Mindezek alapvető forrásbázist biztosítanak az egykor élt közösségek mindennapjainak vizsgálata során, hiszen a korszakból ránk maradt írott források száma közismerten alacsony. A kötet ezek elemzése alapján mutatja be az olvasónak az itt élt közösségekről kirajzolódó képet.

